

بِسْمِ اللَّهِ الرَّحْمَنِ الرَّحِيمِ

اللَّهُمَّ صَلِّ عَلَى مُحَمَّدٍ وَآلِ مُحَمَّدٍ وَعَجِّلْ فَرَجَهُمْ



طراحی و دوخت لباس بچگانه (ویژه دختران)

رشته طراحی و دوخت

گروه هنر

شاخه فنی و حرفه‌ای

پایه یازدهم دوره دوم متوسطه





وزارت آموزش و پرورش
سازمان پژوهش و برنامه‌ریزی آموزشی



نام کتاب: طراحی و دوخت لباس بچگانه (ویژه دختران) - ۲۱۱۵۸۰

پدیدآورنده: سازمان پژوهش و برنامه‌ریزی آموزشی

مدیریت برنامه‌ریزی درسی و تألیف: دفتر تألیف کتاب‌های درسی فنی و حرفه‌ای و کاردانش

شناسه افزوده برنامه‌ریزی و تألیف: فاطمه صنعتی، افسانه ذبیحیان، اقدس محمدحسینی اکبری، فرشته زرغامی مهر و معصومه کریمیان (اعضای شورای برنامه‌ریزی)

مدیریت آماده‌سازی هنری: فاطمه صنعتی، سحر امام جمعه‌زاده، اعظم محمدی فروشانی، مهناز هاشمیان پور و سکینه براتی (اعضای گروه تألیف) - معصومه کریمیان و زهرا کریمی (اصلاح و بازنگری) - عزت‌الله خیرالله (ویراستار ادبی) اداره کل نظارت بر نشر و توزیع مواد آموزشی

شناسه افزوده آماده‌سازی: جواد صفری (مدیر هنری) - الهه یعقوبی نیا (صفحه‌آرا) - مریم کیوان (طراح جلد) - احسان کرمی (رسمی الگو) - مریم دهقان زاده (رسام) - نسرین اصغری (عکاس)

نشانی سازمان: تهران: خیابان ایرانشهر شمالی - ساختمان شماره ۴ آموزش و پرورش (شهید موسوی)

تلفن: ۹-۸۸۸۳۱۱۶۱، دورنگار: ۸۸۳۰۹۲۶۶، کدپستی: ۱۵۸۴۷۴۷۳۵۹

وبگاه: www.irttextbook.ir و www.chap.sch.ir

ناشر: شرکت چاپ و نشر کتاب‌های درسی ایران: تهران - کیلومتر ۱۷ جاده مخصوص کرج - خیابان ۶۱ (داروپخش)

تلفن: ۵-۴۴۹۸۵۱۶۱، دورنگار: ۴۴۹۸۵۱۶۰، صندوق پستی: ۱۳۹-۳۷۵۱۵

چاپخانه: شرکت چاپ و نشر کتاب‌های درسی ایران «سهامی خاص»

سال انتشار و نوبت چاپ: چاپ چهارم ۱۴۰۲

کلیه حقوق مادی و معنوی این کتاب متعلق به سازمان پژوهش و برنامه‌ریزی آموزشی وزارت آموزش و پرورش است و هرگونه استفاده از کتاب و اجزای آن به صورت چاپی و الکترونیکی و ارائه در پایگاه‌های مجازی، نمایش، اقتباس، تلخیص، تبدیل، ترجمه، عکس برداری، نقاشی، تهیه فیلم و تکثیر به هر شکل و نوع بدون کسب مجوز از این سازمان ممنوع است و متخلفان تحت پیگرد قانونی قرار می‌گیرند.



اگر یک ملتی نخواهد آسیب ببیند باید این ملت اولاً با هم متحد باشد و ثانیاً در هر کاری که اشتغال دارد آن را خوب انجام بدهد. امروز کشور محتاج به کار است. باید کار کنیم تا خودکفا باشیم. بلکه ان شاءالله صادرات هم داشته باشیم. شما برادرها الان عبادتتان این است که کار بکنید. این عبادت است.
امام خمینی (قُدّس سِرّه)

پودمان ۱: بچگانه و دخترانه دوز ۱

واحد یادگیری ۱: ترسیم الگوی کودک ۲

واحد یادگیری ۲: دوخت لباس کودک ۷۰

پودمان ۲: گل دوز ۸۵

واحد یادگیری ۱: گل دوزی لباس و ملزومات کودک ۸۶

واحد یادگیری ۲: اسموک دوزی ۱۲۶

پودمان ۳: تکه دوز ۱۳۹

واحد یادگیری ۱: تکه دوزی روی لباس ۱۴۰

پودمان ۴: خیاط پسرانه دوز ۱۵۹

واحد یادگیری ۱: ترسیم الگوی لباس های پسرانه ۱۶۰

واحد یادگیری ۲: دوخت لباس پسرانه ۲۰۴

پودمان ۵: سرویس خواب دوز ۲۱۵

واحد یادگیری ۱: ترسیم الگوی سرویس خواب کودک ۲۱۶

واحد یادگیری ۲: دوخت سرویس خواب کودک ۲۳۳

سخنی با هنرجویان عزیز

شرایط در حال تغییر دنیای کار در مشاغل گوناگون، توسعه فناوری‌ها و تحقق توسعه پایدار، ما را بر آن داشت تا برنامه‌های درسی و محتوای کتاب‌های درسی را در ادامه تغییرات پایه‌های قبلی براساس نیاز کشور و مطابق با رویکرد سند تحول بنیادین آموزش و پرورش و برنامه درسی ملی جمهوری اسلامی ایران در نظام جدید آموزشی بازطراحی و تألیف کنیم. مهم‌ترین تغییر در کتاب‌ها، آموزش و ارزشیابی مبتنی بر شایستگی است. شایستگی، توانایی انجام کار واقعی به‌طور استاندارد و درست تعریف شده است. توانایی شامل دانش، مهارت و نگرش می‌شود. در رشته تحصیلی - حرفه‌ای شما، چهار دسته شایستگی در نظر گرفته شده است:

- ۱- شایستگی‌های فنی برای جذب در بازار کار مانند توانایی ترسیم الگوهای لباس بچگانه
- ۲- شایستگی‌های غیر فنی برای پیشرفت و موفقیت در آینده مانند نوآوری و مصرف بهینه
- ۳- شایستگی‌های فناوری اطلاعات و ارتباطات مانند کار با نرم‌افزارها
- ۴- شایستگی‌های مربوط به یادگیری مادام‌العمر مانند کسب اطلاعات از منابع دیگر

بر این اساس دفتر تألیف کتاب‌های درسی فنی و حرفه‌ای و کار دانش مبتنی بر اسناد بالادستی و با مشارکت متخصصان برنامه‌ریزی درسی فنی و حرفه‌ای و خبرگان دنیای کار، مجموعه اسناد برنامه درسی رشته‌های شاخه فنی و حرفه‌ای را تدوین نموده‌اند که مرجع اصلی و راهنمای تألیف کتاب‌های درسی هر رشته است.

این کتاب دومین کتاب کارگاهی است که ویژه رشته «طراحی و دوخت» تألیف شده است و شما در طول دو سال تحصیلی پیش رو چهار کتاب کارگاهی و با شایستگی‌های متفاوت را آموزش خواهید دید. کسب شایستگی‌های این کتاب برای موفقیت در شغل و حرفه برای آینده بسیار ضروری است. هنرجویان عزیز سعی نمایید؛ تمام شایستگی‌های آموزش داده شده در این کتاب را کسب و در فرایند ارزشیابی به اثبات رسانید.

کتاب درسی «طراحی و دوخت لباس بچگانه» شامل پنج پودمان است و هر پودمان دارای یک یا چند واحد یادگیری است و هر واحد یادگیری از چند مرحله کاری تشکیل شده است. شما هنرجویان عزیز پس از یادگیری هر پودمان می‌توانید شایستگی‌های مربوط به آن را کسب نمایید. هنرآموز محترم شما برای هر پودمان یک نمره در سامانه ثبت نمرات منظور می‌نماید و نمره قبولی در هر پودمان حداقل ۱۲ می‌باشد.

همچنین علاوه بر کتاب درسی شما، امکان استفاده از سایر اجزای بسته آموزشی که برای شما طراحی و تألیف شده است، وجود دارد. یکی از این اجزای بسته آموزشی کتاب همراه هنرجو می‌باشد که برای انجام فعالیت‌های موجود در کتاب درسی باید استفاده نمایید. کتاب همراه خود را می‌توانید هنگام آزمون و فرایند ارزشیابی نیز همراه داشته باشید. اجزای بسته آموزشی دیگری نیز برای شما در نظر گرفته شده است که با مراجعه به وبگاه رشته خود با نشانی www.tvoccd.medu.ir می‌توانید از عناوین آن مطلع شوید.

فعالیت‌های یادگیری در ارتباط با شایستگی‌های غیرفنی از جمله مدیریت منابع، اخلاق حرفه‌ای، حفاظت از محیط‌زیست و شایستگی‌های یادگیری مادام‌العمر و فناوری اطلاعات و ارتباطات همراه با شایستگی‌های فنی طراحی و دوخت کتاب درسی و بسته آموزشی ارائه شده است. شما هنرجویان عزیز کوشش نمایید این شایستگی‌ها را در کنار شایستگی‌های فنی آموزش ببینید، تجربه کنید و آنها را در انجام فعالیت‌های یادگیری به کار گیرید.

رعایت نکات ایمنی، بهداشتی و حفاظتی از اصول انجام کار است لذا توصیه‌های هنرآموز محترمتان را در خصوص رعایت مواردی که در کتاب آمده است، در انجام کارها جدی بگیرید.

امیدواریم با تلاش و کوشش شما هنرجویان عزیز و هدایت هنرآموزان گرامی، گام‌های مؤثری در جهت سربلندی و استقلال کشور و پیشرفت اجتماعی و اقتصادی و تربیت مؤثر و شایسته جوانان برومند میهن اسلامی برداشته شود.

دفتر تألیف کتاب‌های درسی فنی و حرفه‌ای و کار دانش

در راستای تحقق اهداف سند تحول بنیادین آموزش و پرورش و برنامه درسی ملی جمهوری اسلامی ایران و نیازهای متغیر دنیای کار و مشاغل، برنامه‌درسی رشته «طراحی و دوخت» طراحی شده و بر اساس آن محتوای آموزشی نیز تألیف گردید. کتاب حاضر از مجموعه کتاب‌های کارگاهی می باشد که برای سال یازدهم تدوین و تألیف گردیده است. این کتاب دارای ۵ پودمان است که هر پودمان از دو واحد یادگیری تشکیل شده است. همچنین ارزشیابی مبتنی بر شایستگی از ویژگی‌های این کتاب می باشد که در پایان هر پودمان شیوه ارزشیابی آورده شده است. هنرآموزان گرامی می‌بایست برای هر پودمان یک نمره در سامانه ثبت نمرات برای هر هنرجو ثبت کنند. نمره قبولی در هر پودمان حداقل ۱۲ می باشد و نمره هر پودمان از دو بخش تشکیل می‌گردد که شامل ارزشیابی پایانی در هر پودمان و ارزشیابی مستمر برای هر یک از پودمان‌ها است. از ویژگی‌های دیگر این کتاب طراحی فعالیت‌های یادگیری ساخت یافته در ارتباط با شایستگی‌های فنی و غیرفنی از جمله مدیریت منابع، اخلاق حرفه‌ای و مباحث زیست‌محیطی است. این کتاب جزئی از بسته آموزشی تدارک دیده شده برای هنرجویان است که لازم است از سایر اجزای بسته آموزشی مانند کتاب همراه هنرجو، نرم‌افزار و فیلم آموزشی در فرایند یادگیری استفاده شود. کتاب همراه هنرجو در هنگام یادگیری، ارزشیابی و انجام کار واقعی مورد استفاده قرار می‌گیرد. شما می‌توانید برای آشنایی بیشتر با اجزای بسته یادگیری، روش‌های تدریس کتاب، شیوه ارزشیابی مبتنی بر شایستگی، مشکلات رایج در یادگیری محتوای کتاب، بودجه‌بندی زمانی، نکات آموزشی شایستگی‌های غیرفنی، آموزش ایمنی و بهداشت و دریافت راهنما و پاسخ فعالیت‌های یادگیری و تمرین‌ها به کتاب راهنمای هنرآموز این درس مراجعه کنید.

کتاب شامل پودمان‌های زیر است:

پودمان اول: با عنوان «بچگانه و دخترانه‌دوز»

معرفی و طبقه‌بندی انواع پارچه لباس کودک و انتخاب آنها براساس رنگ، طرح، نقش، جنس و سن کودک، چیدمان الگو روی پارچه و برش و انتقال الگو روی پارچه و مهارت دوخت قسمت‌های مختلف لباس‌های کودک مانند دامن، پیراهن دخترانه، پیش‌بند، سربند، کلاه دخترانه و شلوار.

پودمان دوم: با عنوان «گل‌دوز»

معرفی و شناخت ابزار و ملزومات گل‌دوزی با دست شامل انواع سوزن و نخ گل‌دوزی و... همچنین معرفی و آموزش شیوه‌های انتقال طرح روی پارچه، دوخت‌های اولیه شامل شلال، ساقه‌دوزی، انواع زنجیره، گره فرانسوی، گره سیمی و... انواع شماره‌دوزی و کامادوزی و کاربردهای آنها و شیوه دوخت اسموک و دوخت تور به لبه یقه پیراهن دخترانه.

پودمان سوم: با عنوان «تکه‌دوز»

معرفی و شناخت ابزار و ملزومات تکه‌دوزی، شناخت پارچه‌های مناسب تکه‌دوزی و کنترل رنگ‌دهی قبل از برش، شیوه انتقال طرح بر روی پارچه اصلی و همچنین آموزش چند روش تکه‌دوزی.

پودمان چهارم: با عنوان «خیاط پسرانه‌دوز»

آموزش رسم الگوی پیراهن، آستین و یقه شومیزیه، الگوی اساس کت یقه انگلیسی به همراه آستین، ترسیم الگوی کاپشن و کت یقه آرشال به همراه آستر و الگوی شلوارک پسرانه، شلوار پیش‌سینه‌دار، شلوار جین پسرانه و همچنین شیوه دوخت کاپشن و شلوار جیب‌دار پسرانه است.

پیشنهاد می‌شود هنرجو یکی از کت‌های یقه انگلیسی و آرشال یا کاپشن پسرانه را به همراه یکی از شلوارها دوخت نماید.

پودمان پنجم: با عنوان «سرویس خواب‌دوز»

دفتر تألیف کتاب‌های درسی فنی و حرفه‌ای و کاردانش



پودمان ۱

بچگانہ و دخترانہ دوز



واحد یادگیری ۱

ترسیم الگوی کودک

شایستگی ترسیم الگوی کودکان



- اندام کودکان به چند گروه تقسیم‌بندی می‌شود؟
- کودکان در طول یک سال از لحاظ قد و وزن چقدر رشد می‌کنند؟
- در ترسیم الگوی کودکان چه نکته‌هایی را باید رعایت کرد؟
- برای ترسیم الگوی شخصی از کدام اندازه‌های جدول سایز استفاده می‌کنیم؟

استاندارد عملکرد

ترسیم الگوهای لباس کودکان ۸-۲ سال و سایزبندی مطابق استاندارد روش مولر

مقدمه

لباس کودک به دلیل شرایط خاص کودکان از ابتدای رشد تا بلوغ مستلزم حساسیت و دقت بیشتری در انتخاب طرح، مدل، رنگ و جنس پارچه می‌باشد. در این کتاب از روش ترسیم الگوهای پایه به روش مولر استفاده شده است. این روش در الگوسازی بیش از یک قرن سابقه دارد. در تألیف این کتاب سعی بر آن بوده که از بهترین و کاربردی‌ترین روش الگوسازی در دنیا استفاده شود.

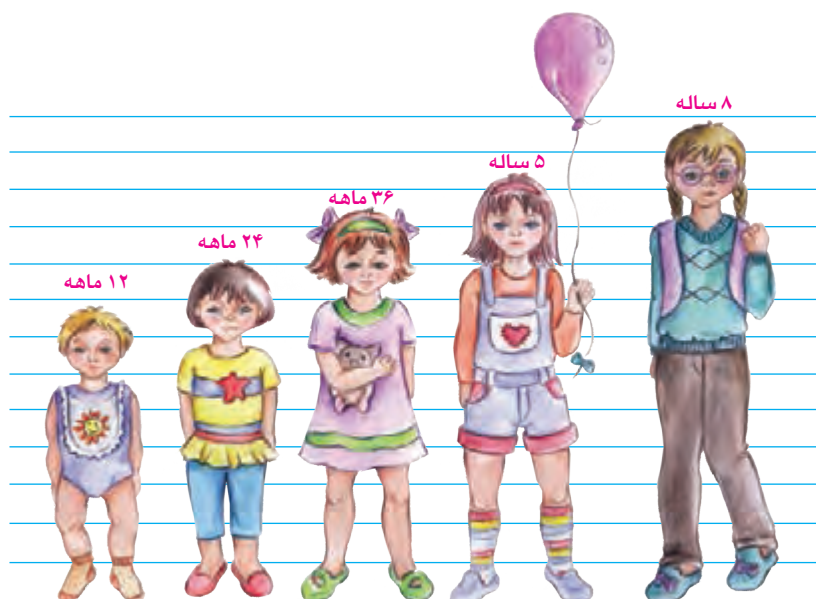

بررسی اندام کودکان

انواع اندام بر اساس قد و اندازه‌های عرضی

کودکان براساس اندازه تمام قد و وزنشان به دو گروه درشت‌اندام و لاغراندام تقسیم‌بندی می‌شوند. با بررسی جدول سایزهای مختلف، اندازه‌های عرضی پسران ۱ الی ۲ سانتی‌متر از اندازه‌های عرضی دختران بیشتر است. سرعت رشد در کودکان زیاد است، در طول یک سال ۵ تا ۷ سانتی‌متر به قدشان و ۲ سانتی‌متر به اندازه‌های عرضی آنها اضافه می‌شود.

جدول رشد کودکان

سایز (سال)	تمام قد (سانتی‌متر)	وزن (کیلوگرم)	باسن (سانتی‌متر)	کمر (سانتی‌متر)
۲	۸۴-۹۲	۱۳/۵-۱۴	۵۴	۵۲
۳	۹۲-۹۹	۱۴-۱۶	۵۵	۵۲-۵۴
۴	۹۹-۱۰۷	۱۶-۱۸/۵	۵۸	۵۳-۵۵
۵	۱۰۷-۱۱۴	۱۸/۵-۲۱	۶۱	۵۴-۵۶
۶	۱۱۴-۱۲۲	۲۱-۲۳	۶۳	۵۵-۵۷
۷	۱۲۲-۱۲۷	۲۳-۲۶	۶۶	۵۷-۵۹

این جدول میزان رشد کودک را در طول یک سال نشان می‌دهد.

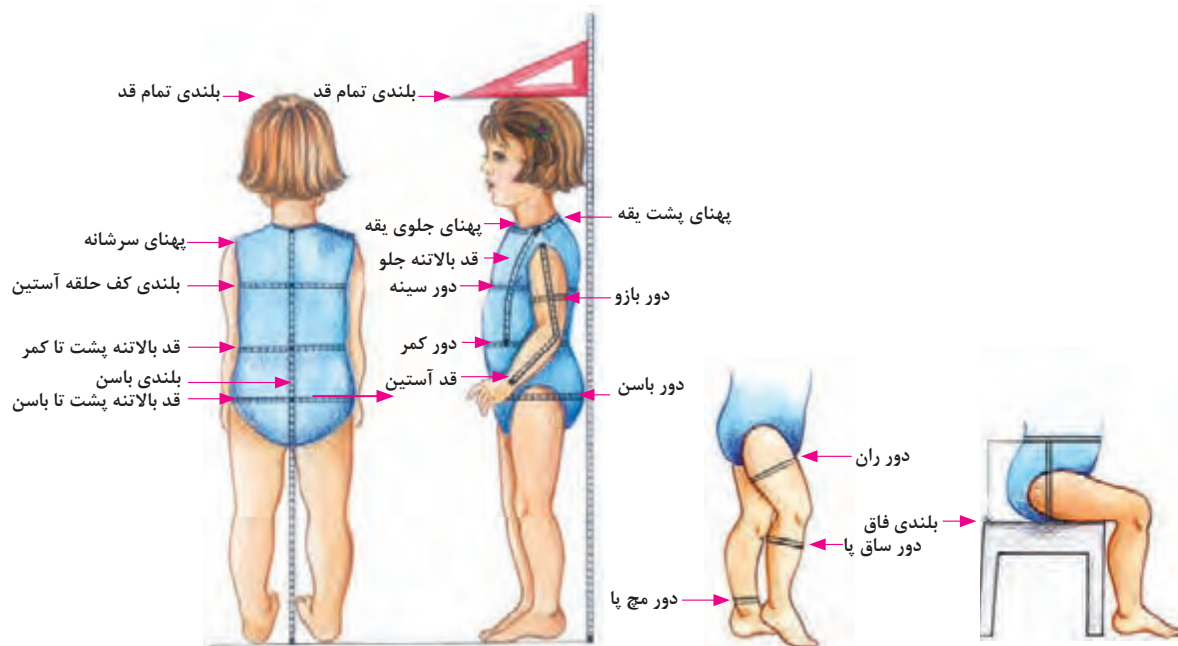

اندازه‌گیری روی اندام

جدول اندازه‌های استاندارد اندام دخترانه

سن	۱ ساله	۲ ساله	۳ ساله	۴ ساله	۵ ساله	۶ ساله	۷ ساله	۸ ساله
بلندی تمام قد	۸۶	۹۲	۹۸	۱۰۴	۱۱۰	۱۱۶	۱۲۲	۱۲۸
دور سینه	۵۳	۵۴	۵۵	۵۶	۵۷	۵۸	۶۱	۶۴
دور کمر	۵۰	۵۱	۵۲	۵۳	۵۴	۵۵	۵۶/۵	۵۸
دور باسن	۵۳	۵۵	۵۷	۵۹	۶۱	۶۳	۶۶	۶۹
پهنای جلوی یقه	۲۵/۶	۲۵/۹	۲۶/۲	۲۶/۵	۲۶/۸	۲۷/۱	۲۸	۲۸/۹
پهنای پشت یقه	۴/۶۵	۴/۷	۴/۷۵	۴/۸	۴/۸۵	۴/۹	۵/۰۵	۵/۲
بلندی کف حلقه آستین	۱۲/۹	۱۳/۵	۱۴/۱	۱۴/۷	۱۵/۳	۱۵/۹	۱۶/۳	۱۶/۷
قد بالاتنه پشت تا کمر	۲۲	۲۳/۲	۲۴/۴	۲۵/۶	۲۶/۸	۲۸	۲۹/۲	۳۰/۴
قد بالاتنه پشت تا باسن	۳۲	۳۳/۹	۳۵/۸	۳۷/۷	۳۹/۶	۴۱/۵	۴۳/۴	۴۵/۳
بلندی باسن	۱۰	۱۰/۷	۱۱/۵	۱۲	۱۲/۸	۱۳/۵	۱۴	۱۵
قد دامن	۲۴/۵	۲۶/۵	۲۸/۵	۳۰/۵	۳۲/۵	۳۴/۵	۳۷/۵	۴۰/۵
قد لباس	قد لباس بر حسب مدل یا مد روز متغیر است							
قد بالاتنه جلو بدون پشت یقه	۲۳/۳	۲۴/۵	۲۵/۷	۲۶/۹	۲۸/۱	۲۹/۳	۳۰/۷	۳۲/۱
کارور پشت	۲۰/۶	۲۱	۲۱/۴	۲۱/۸	۲۲/۲	۲۲/۶	۲۳/۶	۲۴/۶
گشادی کف حلقه	۵/۹	۶	۶/۱	۶/۲	۶/۳	۶/۴	۶/۷	۷
کارور جلو	۲۰/۶	۲۱	۲۱/۴	۲۱/۸	۲۲/۲	۲۲/۶	۲۴	۲۵/۴
پهنای شانه	۷/۱	۷/۴	۷/۷	۸	۸/۳	۸/۶	۸/۹	۹/۲
قد آستین	۲۸/۳	۳۰/۶	۳۲/۹	۳۵/۲	۳۷/۵	۳۹/۸	۴۲/۳	۴۴/۸
دور بازو	۱۵/۸	۱۶/۶	۱۷/۴	۱۸/۲	۱۹/۰	۱۹/۸	۲۰/۶	۲۱/۴
دور مچ دست	۱۱/۵	۱۱/۸	۱۲/۱	۱۲/۴	۱۲/۷	۱۳	۱۳/۳	۱۳/۶
قد شلوار تا زمین	۴۸/۶	۵۳	۵۷/۴	۶۱/۸	۶۶/۲	۷۰/۶	۷۵/۳	۸۰
بلندی فاق	۱۷/۵	۱۸	۱۸/۵	۱۹	۱۹/۵	۲۰	۲۰/۷	۲۱/۴
داخل پا	۳۱/۱	۳۵	۳۸/۹	۴۲/۸	۴۶/۷	۵۰/۶	۵۴/۶	۵۸/۶
گشادی دم پا شلوار	۳۰	۳۱	۳۲	۳۳	۳۴	۳۵	۳۶	۳۷

ترسیم الگوی اولیه دامن تنگ

اندازه‌های مورد نیاز

- دور کمر ۵۴ سانتی‌متر
- دور باسن ۶۱ سانتی‌متر
- بلندی باسن ۱۰ سانتی‌متر
- قد دامن ۳۲/۵ سانتی‌متر



برای سنین مختلف کودکان چه مدل دامن‌هایی مناسب‌تر است؟

فکر کنید



مرحله اول

- در گوشه کاغذ دو خط عمود بر هم به وسیله گونیا رسم کرده، «نقطه ۱» به دست می‌آید.
- از «نقطه ۱» به اندازه بلندی باسن پایین آمده، «نقطه ۲» به دست می‌آید. بلندی باسن = $۲ \rightarrow ۱$
- از «نقطه ۱» به اندازه بلندی قد دامن (دلخواه) پایین آمده، «نقطه ۳» به دست می‌آید. قد دامن = $۳ \rightarrow ۱$
- از «نقطه ۳» به وسیله گونیا خطی موازی با خط بالای کادر رسم کنید.
- از «نقطه ۲» خطی گونیا شده، به اندازه « $\frac{1}{4}$ دور باسن + $۱/۵ - ۲$ سانتی‌متر (آزادی)» رسم کرده، «نقطه ۴» به دست می‌آید. $\frac{1}{4}$ دور باسن + $۱/۵ - ۲$ سانتی‌متر = $۴ \rightarrow ۲$
- از «نقطه ۴» خطی گونیا شده، به بالا و پایین رسم کرده، نقاط «۵» و «۶» به دست می‌آید. $۳ \rightarrow ۶ = ۱ \rightarrow ۵ = ۲ \rightarrow ۴$
- « $\frac{1}{4}$ فاصله $۴ \rightarrow ۲$ » را محاسبه کرده «نقطه ۷» به دست می‌آید. $۲ \rightarrow ۷ = ۲ \rightarrow ۴$ فاصله $\frac{1}{4}$
- از «نقطه ۷» خطی گونیا شده، به بالا و پایین کادر رسم کرده، نقاط «۸» و «۹» به دست می‌آید.
- روی خط الگو خطوط مرکزی جلو و پشت، لبه دامن، خط راهنمای کمر و خط پهلو را بنویسید.
- از «نقطه ۲» روی خط باسن در قسمت جلو به اندازه « $\frac{1}{3}$ فاصله $۲ \rightarrow ۷$ » داخل شده، «نقطه ۱۰» به دست می‌آید. $۲ \rightarrow ۱۰ = ۲ \rightarrow ۷$ فاصله $\frac{1}{3}$
- از «نقطه ۱۰» خطی گونیا شده، به خط کمر رسم کرده «نقطه ۱۱» به دست می‌آید.
- از «نقطه ۴» روی خط باسن در قسمت پشت به اندازه « $\frac{1}{3}$ فاصله $۴ \rightarrow ۷$ » داخل شده، «نقطه ۱۲» به دست می‌آید. $۴ \rightarrow ۱۲ = ۲ \rightarrow ۱۰$
- از «نقطه ۱۲» خطی گونیا شده، به خط کمر رسم کرده «نقطه ۱۳» به دست می‌آید.
- روی خط راهنمای کمر از «نقطه ۸» به اندازه « $۰/۷$ سانتی‌متر» بالا رفته «نقطه ۱۴» به دست می‌آید. $۰/۷$ سانتی‌متر = $۸ \rightarrow ۱۴$
- از «نقطه ۱۴» خطی کوتاه به دوطرف و موازی با خط کمر رسم کنید.

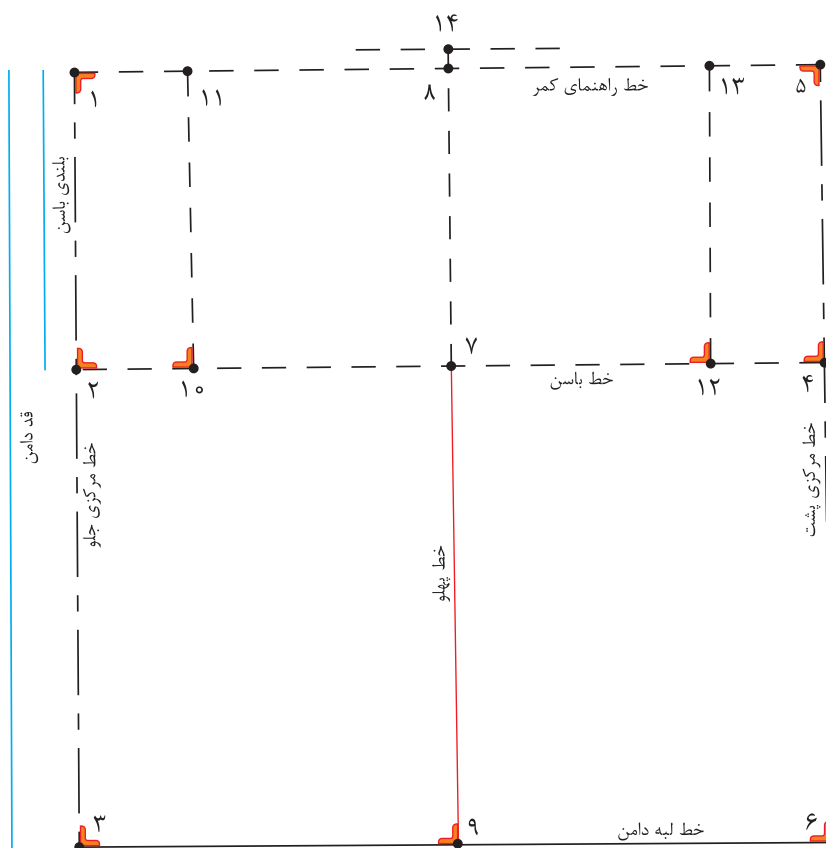

مرحله دوم

مثال: برای محاسبه پهنای ساسون پهلو $\frac{1}{4}$ اختلاف دور کمر و باسن در الگو را از میزان ثابت پهنای ساسون پشت و جلو کم کنید.

$$1 \text{ cm} + 2 \text{ cm} = 3 \text{ cm} \quad \text{مجموع پهنای ساسون پشت و جلو}$$

$$5 \text{ cm} - 3 \text{ cm} = 2 \text{ cm} \quad \text{پهنای ساسون پهلو}$$

محاسبه مقدار ساسون‌ها

$$54 \text{ cm} \div 2 = 27 \text{ cm} + 0.5 \text{ cm} = 27.5 \text{ cm} \quad \frac{1}{4} \text{ دور کمر} + 0.5 \text{ سانتی‌متر}$$

$$61 \text{ cm} \div 2 = 30.5 \text{ cm} + 2 \text{ cm} = 32.5 \text{ cm} \quad \frac{1}{4} \text{ دور باسن} + 2 \text{ سانتی‌متر}$$

$$32.5 \text{ cm} - 27.5 \text{ cm} = 5 \text{ cm} \quad \frac{1}{4} \text{ اختلاف دور کمر و باسن در الگو}$$

۲ سانتی‌متر (ثابت)	پهنای ساسون پشت
۱ سانتی‌متر (ثابت)	پهنای ساسون جلو
۲ سانتی‌متر (متغیر)	پهنای ساسون پهلو

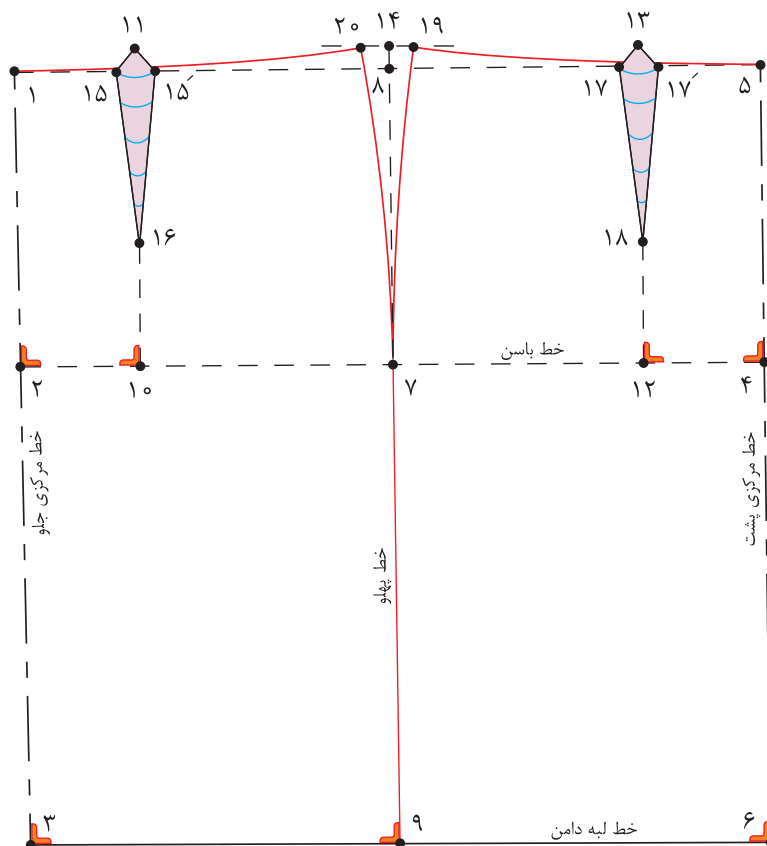

- از «نقطه ۱۱» به اندازه «۵/۰ سانتی متر» به طرفین علامت زده، «نقاط ۱۵ و ۱۵'» به دست می آید.
- از «نقطه ۱۰» به اندازه «۳ سانتی متر» بالا رفته، «نقطه ۱۶» به دست می آید.
- از «نقطه ۱۳» به اندازه «۱ سانتی متر» به طرفین علامت زده، «نقاط ۱۷ و ۱۷'» به دست می آید.
- از «نقطه ۱۲» به اندازه «۳ سانتی متر» بالا رفته، «نقطه ۱۸» به دست می آید.
- از «نقطه ۱۴» به اندازه « $\frac{1}{4}$ پهنای ساسون پهلوه» به طرفین علامت زده، «نقاط ۱۹ و ۲۰» به دست می آید.
- سپس خط پهلوه را با خط کش منحنی رسم کنید.
- محل قرار گرفتن خط کش مخصوص پهلوه از تقاطع خط کمر با پهلوه از نقاط ۱۹ و ۲۰ تا «۳-۵ سانتی متر» بالاتر از خط باسن در «نقطه ۷» می باشد.
- «نقاط ۱۷ و ۱۹» و «۱۵' و ۲۰» را با خط کش منحنی به هم وصل کنید، خط کمر به دست می آید.
- قبل از جدا کردن الگو «علامت موازنه» را در خط پهلوه علامت گذاری کنید.
- دامن تنگ به دلیل محدود کردن حرکات بدن، برای کودکان در سنین پایین کاربردی ندارد.

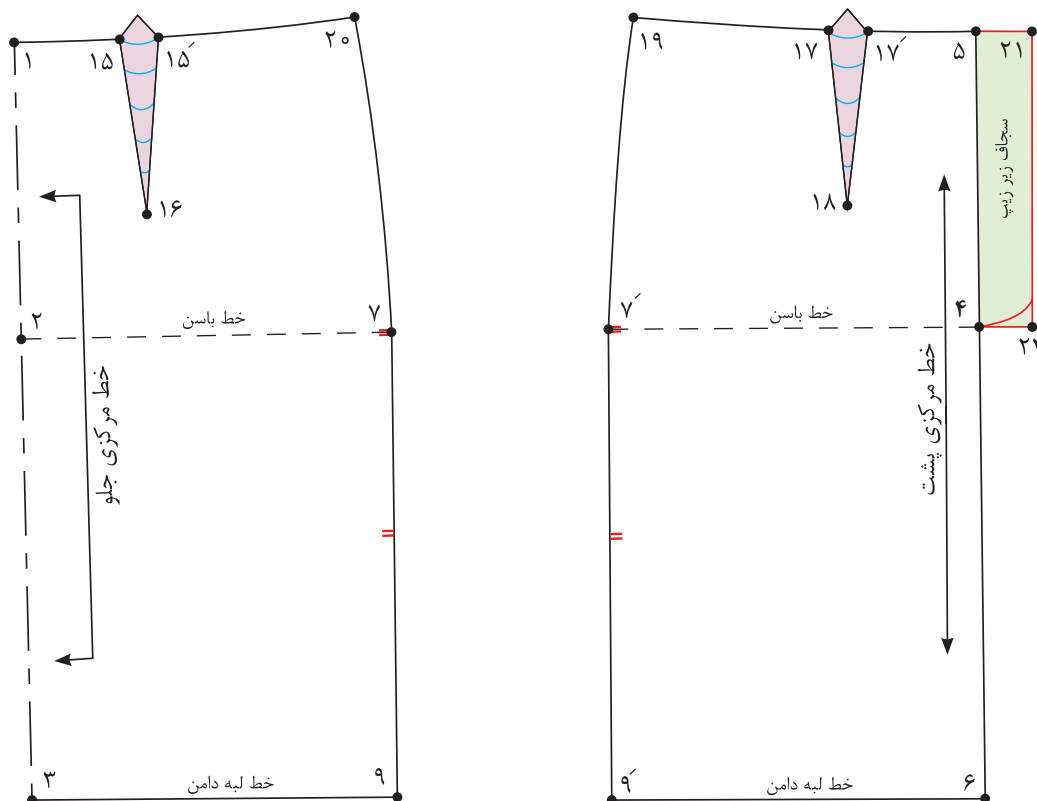

مرحله سوم

- روی خط مرکزی جلو علامت راستای پارچه دولای بسته و روی خط مرکزی پشت علامت راستای دولای باز را رسم کنید.
- برای محل زیپ (سجاف زیپ) از نقطه «۵ و ۴» به اندازه «۳ سانتی متر» بیرون آمده، نقاط «۲۱ و ۲۲» به دست می آید.
- (سجاف زیر زیپ) ۳ سانتی متر = ۲۲ → ۶ و ۲۱ → ۵
- پهنای ساسون در خط کمر را تا کرده، خط کمر را به وسیله خط کش مخصوص کمر مجدداً ترسیم کنید.

با توجه به الگوی اساس دامن، الگوی دامن برای کودک ۶ ساله را ترسیم کنید.

فعالیت
عملی



مواد و ابزار: خط کش بلند، خط کش منحنی، سوزن ته گرد، رولت، چسب مایع، رولت خیاطی، مداد سیاه و رنگی، پاک کن، کاغذ الگو

الگوی دامن فون

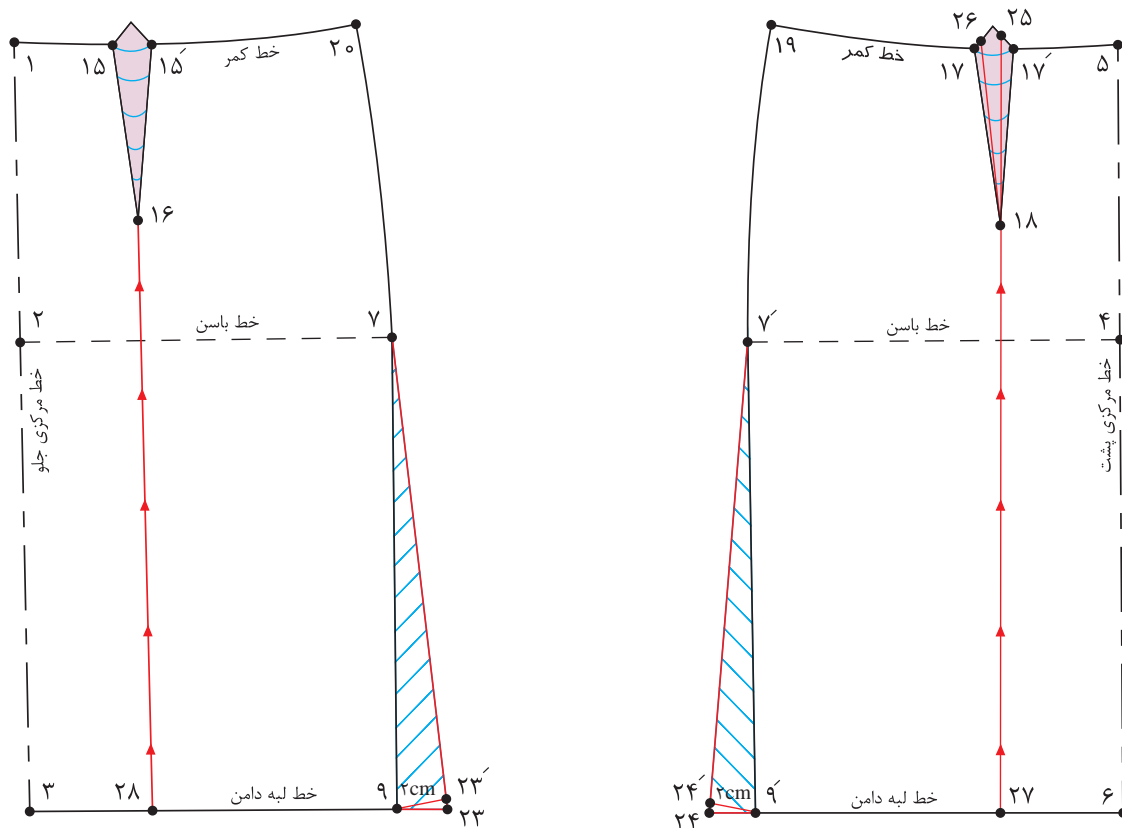

■ از نقاط «۹» و «۹'» از خط پهلو در لبه دامن به اندازه «۲-۳ سانتی متر» بیرون آمده، نقاط «۲۳» و «۲۴» به دست می آید.

۹ → ۲۳ و ۹ → ۲۴ = ۳-۲ سانتی متر

■ طول خطوط «۷ → ۲۳'» و «۷' → ۲۴'» باید برابر با خطوط «۷ → ۹» و «۷' → ۹'» شود. تا نقاط «۲۳'» و «۲۴'» به دست آید.

۷ → ۲۳' = ۷ → ۹ و ۷' → ۲۴' = ۷' → ۹'

■ جهت برابر شدن اندازه اوزمان‌ها در لبه دامن باید پهنای ساسون‌ها در الگوی جلو و پشت دامن یکسان شود.

■ از طرفین ساسون پشت به اندازه «۵/۵ سانتی متر» داخل شده، نقاط «۲۵» و «۲۶» به دست می آید.

۱۷ → ۲۶ و ۱۷' → ۲۵ = ۵/۵ سانتی متر

■ نقاط «۲۵» و «۱۸» را به یکدیگر وصل کنید، ساسون جدید به دست می آید.

ساسون جدید پشت = ۲۵ → ۱۸ → ۲۶

■ از انتهای ساسون جلو و پشت، از نقاط «۱۶» و «۱۸» خطوط موازی با خط مرکزی جلو و پشت تا لبه دامن رسم کرده، نقاط «۲۷» و «۲۸» به دست می آید.

■ خطوط اوزمان «۱۸ → ۲۷» و «۱۶ → ۲۸» را قیچی کنید.

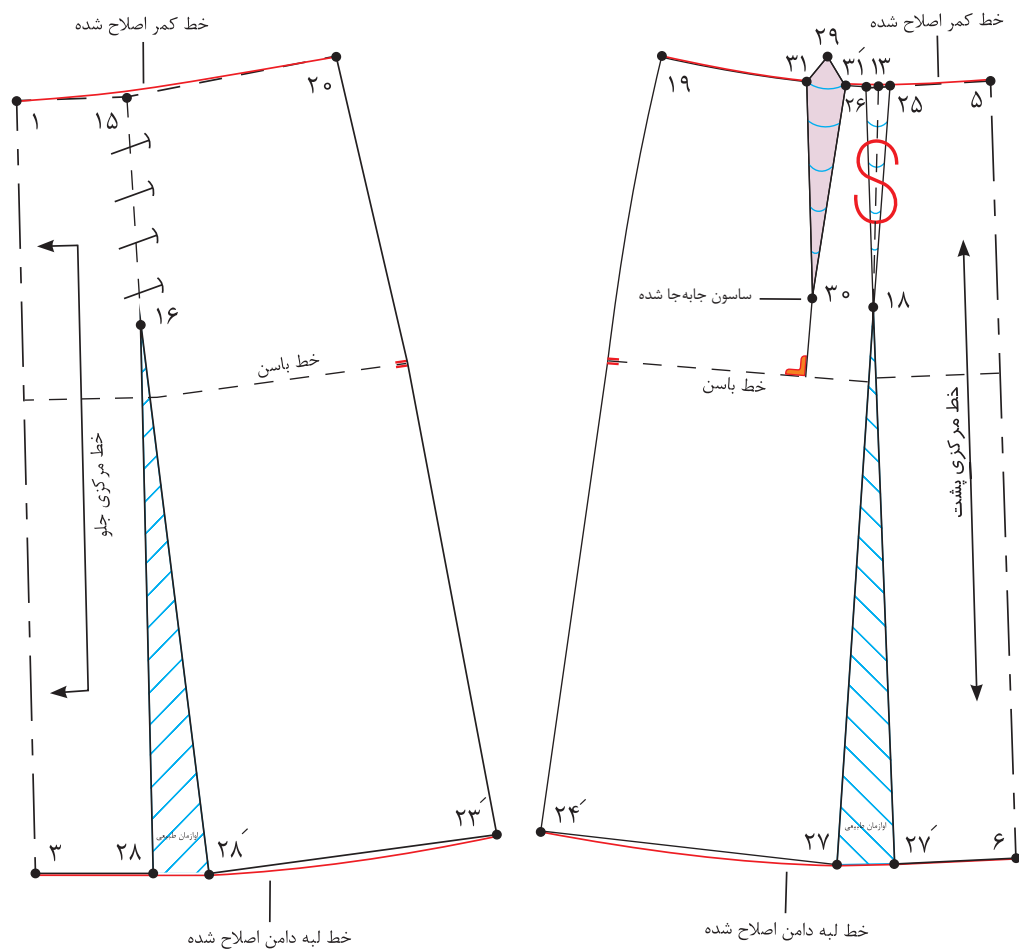

- سازون‌های « $۲۵ \rightarrow ۱۸ \rightarrow ۲۶$ » و « $۱۵ \rightarrow ۱۶ \rightarrow ۱۵'$ » را به طرف پهلو تا کرده، سپس آنها را ببندید.
- پایین دامن را اوزمان (اوزمان طبیعی) داده به وسیله خط کش مخصوص، لبه دامن را اصلاح کنید.

- « $\frac{1}{4}$ » فاصله « $۵ \rightarrow ۱۹$ » را محاسبه کرده، «نقطه ۲۹» به دست می‌آید.

$$\frac{1}{4} \text{ فاصله } ۵ \rightarrow ۱۹ = ۵ \rightarrow ۲۹$$

- از «نقطه ۲۹» خط عمودی بر خط باسن رسم کنید.

- از «نقطه ۳۰» به اندازه فاصله « $۱۳ \rightarrow ۱۸$ » پایین آمده، «نقطه ۳۰» به دست می‌آید.

$$۲۹ \rightarrow ۳۰ = ۱۳ \rightarrow ۱۸$$

- از طرفین «نقطه ۲۹» به اندازه « $\frac{۵}{۵}$ سانتی متر» خارج شده، نقاط « $۳۱'$ و « ۳۱ » به دست می‌آید.

$$۲۹ \rightarrow ۳۱ \text{ و } ۲۹ \rightarrow ۳۱' = \frac{۵}{۵} \text{ سانتی متر}$$

- نقاط « ۳۱ » و « $۳۱'$ » را به یکدیگر وصل کنید.

$$۳۱ \rightarrow ۳۰ \rightarrow ۳۱' = \text{پنس جدید پشت}$$

- خط راستای پارچه را روی الگو رسم کنید.

اساس الگوی بالاتنه

اندازه‌های مورد نیاز (سایز ۵ ساله)



■ بلندی کف حلقه آستین	۱۵/۳ سانتی متر
■ بلندی بالاتنه پشت	۲۶/۸ سانتی متر
■ بلندی بالاتنه جلو	۲۸/۱ سانتی متر
■ پهنای کف حلقه	۶/۳ سانتی متر
■ کارور پشت	۲۲/۲ سانتی متر
■ کارور جلو	۲۲/۲ سانتی متر
■ پهنای پشت یقه	۴/۸۵ سانتی متر
■ شانه	۸/۳ سانتی متر
■ بلندی باسن	۱۲/۸ سانتی متر

مرحله اول

■ در سمت راست کاغذ دو خط عمود بر هم به وسیله گونیا رسم کرده، «نقطه ۱» به دست می‌آید.
 ■ از «نقطه ۱» روی خط عمودی به اندازه «بلندی کف حلقه آستین + ۱-۰ سانتی متر» پایین آمده، «نقطه ۲» به دست می‌آید.

بلندی کف حلقه آستین + ۱-۰ سانتی متر = ۲ → ۱

■ از «نقطه ۱» به اندازه بلندی بالاتنه پشت پایین آمده، «نقطه ۳» به دست می‌آید.

قد بالاتنه پشت = ۳ → ۱

■ از «نقطه ۳» به اندازه بلندی باسن پایین آمده، «نقطه ۴» به دست می‌آید.

بلندی باسن = ۴ → ۳

■ از نقاط «۱، ۲، ۳، ۴» خطوطی گونیا شده، به سمت چپ رسم کنید.

■ روی الگو خطوط راهنمای سرشانه، کف حلقه آستین (راهنمای سینه)، کمر و باسن و خط مرکزی پشت را بنویسید.

■ از «نقطه ۲» به اندازه « $\frac{1}{4}$ کارور پشت + ۱-۰/۵ سانتی متر» را روی خط کف حلقه آستین علامت زده، «نقطه ۵» به دست می‌آید.

$\frac{1}{4}$ کارور پشت + ۱-۰/۵ سانتی متر = ۵ → ۲

■ از «نقطه ۵» به وسیله گونیا خطی موازی با خط مرکزی پشت به سمت بالا رسم کرده، «نقطه ۶» به دست می‌آید.

■ از «نقطه ۵» به اندازه «پهنای کف حلقه آستین + ۳-۴ سانتی متر» به سمت چپ علامت زده، «نقطه ۷» به دست می آید.

کف حلقه آستین + ۳-۲ سانتی متر = ۷ → ۵

■ از «نقطه ۷» $\frac{1}{3}$ فاصله (۷ → ۵) را محاسبه کرده، علامت بزنید، «نقطه ۸» به دست می آید.

$$۷ \rightarrow ۸ = (۷ \rightarrow ۵) \frac{1}{3}$$

■ از «نقطه ۸» خطی گونیا شده، به سمت پایین رسم کنید. نقاط «۹ و ۱۰» به دست می آید. (خط پهلو)

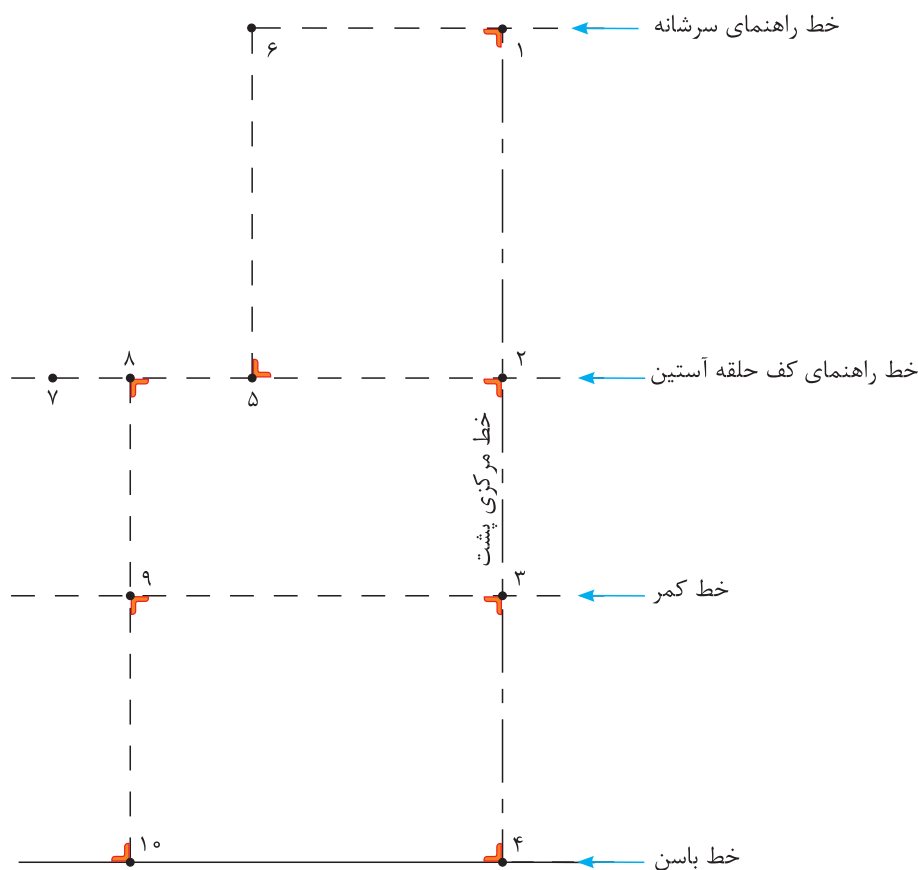

قسمت پشت - مرحله دوم

■ از «نقطه ۱» به اندازه (پهنای پشت یقه) داخل شده، «نقطه ۱۱» به دست می آید.

پهنای پشت یقه = ۱۱ → ۱

■ از «نقطه ۱۱» خطی گونیا شده، به اندازه «۱/۵ سانتی متر» به طرف بالا رسم کرده، «نقطه ۱۲» به دست می آید.

۱/۵ سانتی متر = ۱۲ → ۱۱

از «نقطه ۶»، «۱ سانتی متر» پایین آمده، «نقطه ۱۳» به دست می آید.

۱ سانتی متر = $۱۳ \rightarrow ۶$

نقاط «۱۳-۱۲» را به هم وصل کنید و امتداد دهید.

از «نقطه ۱۲» به اندازه پهنای شانه $+۵/۰$ سانتی متر جدا کرده، «نقطه ۱۴» به دست می آید.

پهنای شانه $+۵/۰$ سانتی متر = $۱۴ \rightarrow ۱۲$

هلال یقه پشت را رسم کنید.

از «نقطه ۵» به اندازه $\frac{۱}{۴}$ خط $(۵ \rightarrow ۱۳)$ را به طرف بالا علامت زده «نقطه ۱۵» به دست می آید.

$\frac{۱}{۴}$ خط $(۵ \rightarrow ۱۳) = ۱۵ \rightarrow ۵$

از «نقطه ۱۵» خطی گونیا شده، به اندازه $۱/۳$ سانتی متر رسم کرده «نقطه ۱۶» به دست می آید.

$۱۶ \rightarrow ۱۵ = ۱/۳$ سانتی متر

«نقطه ۱۶» نقطه موازنه حلقه آستین پشت است.

با استفاده از خط کش منحنی حلقه آستین پشت را رسم کنید.

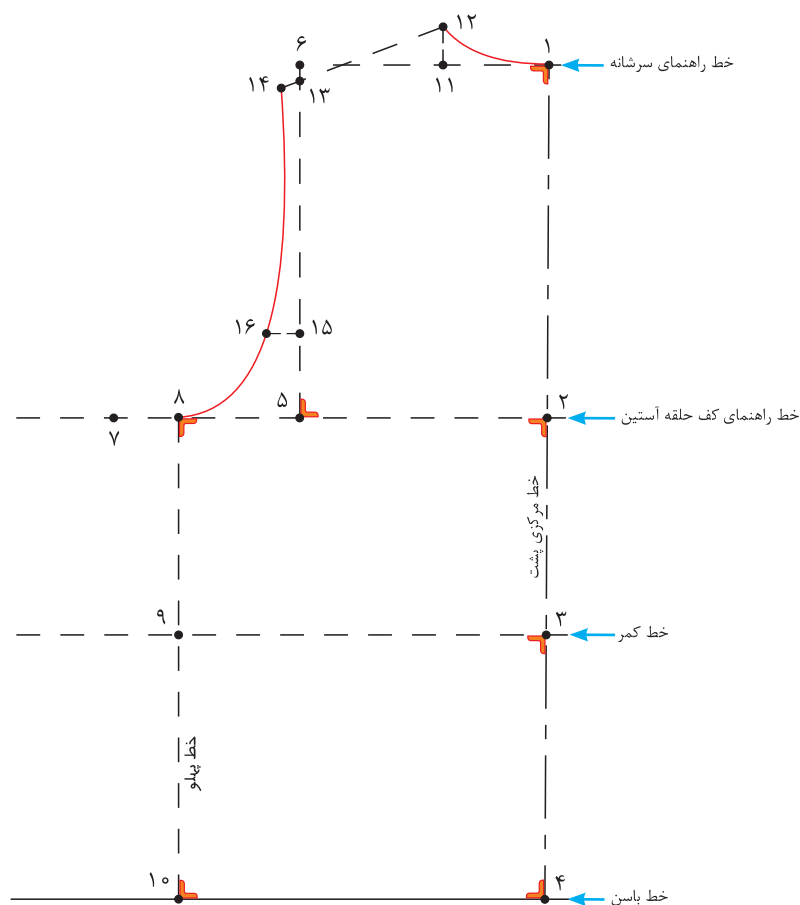

قسمت جلو- مرحله سوم

- از «نقطه ۷» به اندازه $(\frac{1}{4}$ کارور جلو + $\frac{0}{5}$ - $\frac{0}{25}$ سانتی متر) محاسبه کرده، «نقطه ۱۷» به دست می آید.
 $\frac{1}{4}$ کارور جلو + $\frac{0}{5}$ - $\frac{0}{25}$ سانتی متر = $17 \rightarrow 7$
- از «نقطه ۱۷» خطی گونیا شده به پایین رسم کنید، نقاط «۱۸ و ۱۹» به دست می آید.
- از «نقطه ۱۸» به اندازه قد بالاتنه جلو بالا رفته، «نقطه ۲۰» به دست می آید.
 قد بالاتنه جلو = $20 \rightarrow 18$
- از «نقطه ۲۰» خطی گونیا شده، به اندازه «پهنای پشت یقه» رسم کرده، «نقطه ۲۱» به دست می آید.
 پهنای پشت یقه = $21 \rightarrow 20$
- از «نقطه ۲۰» به اندازه «پهنای پشت یقه + ۱ سانتی متر» علامت زده، «نقطه ۲۲» به دست می آید.
 پهنای پشت یقه + ۱ سانتی متر = $22 \rightarrow 20$
- نقاط «۷ و ۲۰» را با خط کش به یکدیگر وصل کنید.
- از «نقطه ۲۰» روی خط « $7 \rightarrow 20$ » به اندازه «پهنای پشت یقه + $0 - \frac{0}{5}$ سانتی متر» علامت زده، «نقطه ۲۳» به دست می آید.
 پهنای پشت یقه + $0 - \frac{0}{5}$ سانتی متر = $23 \rightarrow 20$
- نقاط «۲۱ و ۲۲» را با خط کش منحنی به گونه ای وصل کنید که از «نقطه ۲۳» بگذرد.
- از «نقطه ۷» خطی گونیا شده، به سمت بالا رسم کنید.
- از «نقطه ۱۶» خطی موازی با خط کف حلقه آستین، به سمت چپ رسم کنید، «نقطه ۲۴» به دست می آید.
- از «نقطه ۲۴» به اندازه ($15 \rightarrow 13$ منهای ۱ سانتی متر) بالا رفته، «نقطه ۲۵» به دست می آید.
- از «نقطه ۲۵» کمانی به مرکزیت «نقطه ۲۴» رسم کنید.
- از «نقطه ۲۱» به اندازه پهنای شانه تا روی کمان را علامت زده، «نقطه ۲۶» به دست می آید.
 پهنای شانه = $26 \rightarrow 21$
- «نقاط ۲۴ و ۲۶» را به یکدیگر وصل کنید.
- از نقاط «۲۱ و ۲۶» به اندازه «۱ سانتی متر» روی هلال یقه و آستین پایین آمده، نقاط «۲۷ و ۲۸» به دست می آید.
- ۱ سانتی متر = $27 \rightarrow 26$ و $28 \rightarrow 21$
- نقاط «۲۷ و ۲۸» را با خط کش به یکدیگر وصل کنید، سر شانه جلو به دست می آید.
- از نقاط «۱۲ و ۱۴» به اندازه «۱ سانتی متر» از یقه و حلقه آستین پشت بالا رفته، نقاط «۲۹ و ۳۰» به دست می آید.
- ۱ سانتی متر = $30 \rightarrow 14$ و $29 \rightarrow 12$
- نقاط «۲۹ و ۳۰» را با خط کش به یکدیگر وصل کنید، سر شانه جدید پشت به دست می آید.
- $\frac{1}{4}$ فاصله $27 \rightarrow 24$ را محاسبه کرده، «نقطه ۳۱» به دست می آید.
 $\frac{1}{4}$ فاصله $27 \rightarrow 24 = 31 \rightarrow 24$
- از «نقطه ۳۱» به اندازه « $\frac{0}{5}$ - $\frac{0}{75}$ سانتی متر» داخل شده، «نقطه ۳۲» به دست می آید.
 $\frac{0}{5}$ - $\frac{0}{75}$ سانتی متر = $32 \rightarrow 31$

- هلال حلقه آستین را با خط کش منحنی رسم کنید.
- از «نقطه ۷» به اندازه $\frac{1}{4}$ پهناى کف حلقه آستین» بالا رفته، «نقطه ۳۳» به دست می آید.
 $7 \rightarrow 33 = \frac{1}{4}$ کف حلقه آستین
- از «نقطه ۳۳» خطی گونیا شده، به حلقه آستین رسم کرده، «نقطه ۳۴» به دست می آید.
- «نقطه ۳۴» موازنه حلقه آستین جلو است.

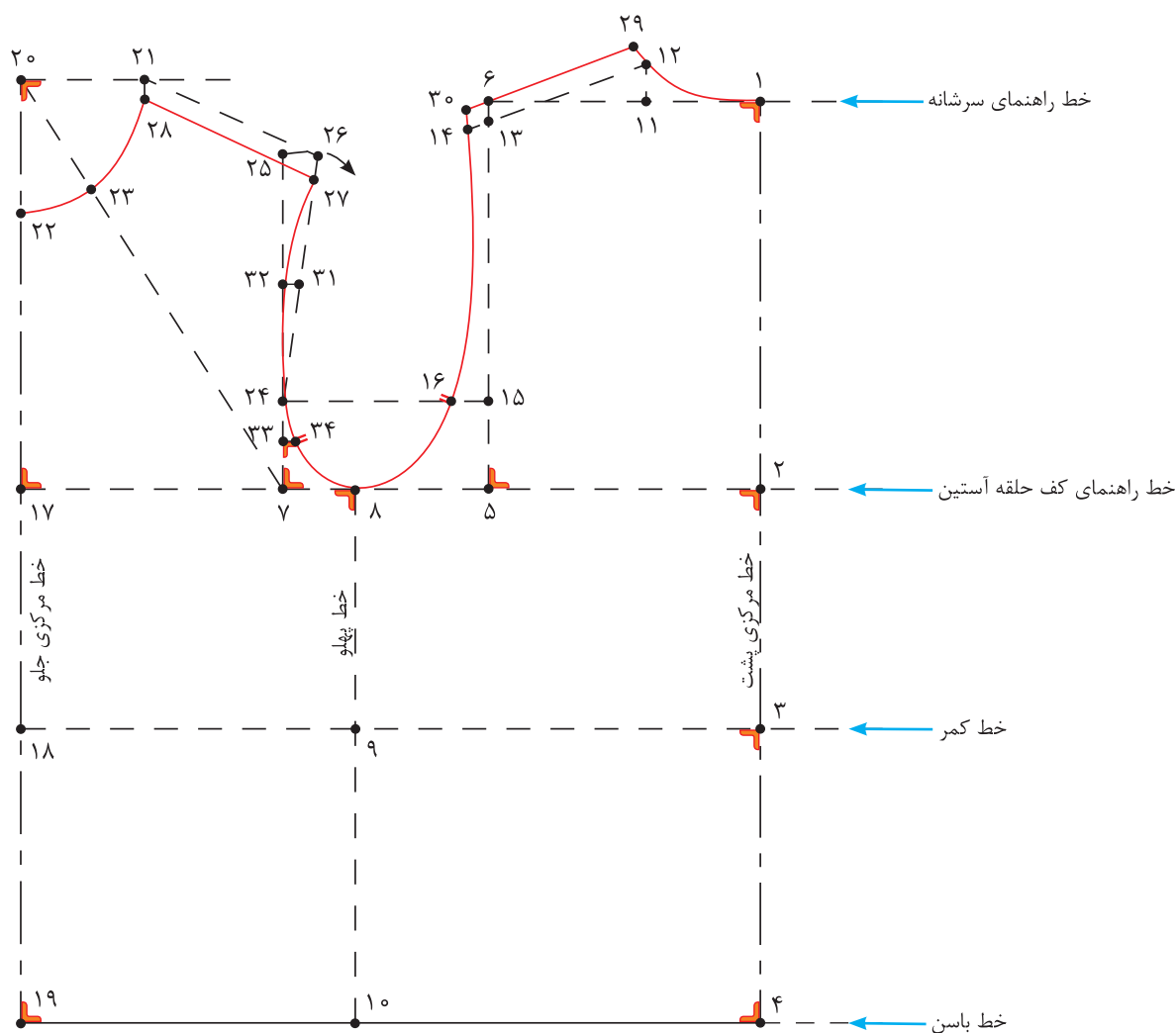

- با توجه به الگوی اساس بالاتنه، الگوی بالاتنه کودک ۷ ساله را ترسیم کنید.
- چه تفاوت‌ها و شباهت‌هایی در الگوکشی بالاتنه بزرگسالان و کودکان مشاهده می‌کنید؟

فعالیت
عملی



الگوی اساسی آستین

اندازه‌های مورد نیاز (سایز ۵ ساله)



- $\frac{1}{4}$ بلندی از سر شانه تا کف حلقه آستین (الگوی بالاتنه)
- دور تا دور حلقه آستین جلو و پشت (الگوی بالاتنه)
- پهنای کف حلقه آستین اضافه شده (الگوی بالاتنه)
- قد آستین
- گشادی لبه آستین
- ۱۵/۵ سانتی‌متر
- ۳۰ سانتی‌متر
- ۹/۳ سانتی‌متر
- ۳۷/۵ سانتی‌متر
- ۱۲/۷ سانتی‌متر

فکر کنید



- با توجه به تصویر روبه‌رو آیا می‌توانید الگوی آستین آن را رسم کنید؟
- به نظر شما مدل آستین‌های کودکان چه خصوصیتی باید داشته باشد؟

مراحل اندازه‌گیری آستین

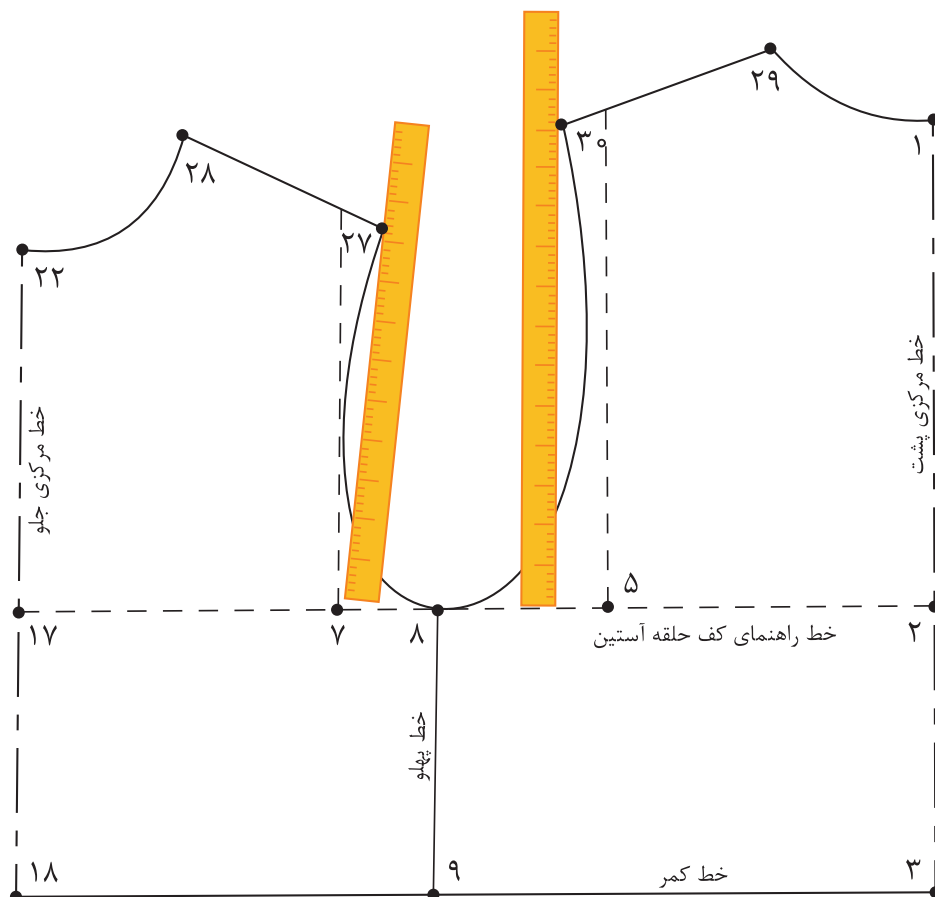

اندازه‌گیری بلندی حلقه آستین الگو

- روی الگوی جلو با خط کش فاصله نقاط «۷→۲۷» را اندازه بگیرید و یادداشت کنید.
- روی الگوی پشت گونیا را به گونه‌ای قرار دهید که یک ضلع آن مماس با خط کف حلقه آستین و ضلع دیگر با «نقطه ۳۰» برخورد کند. این فاصله را اندازه بگیرید.

مجموع بلندی حلقه آستین = $۳۰ \rightarrow ۲۷ + ۵ \rightarrow ۷$

- اندازه‌های به دست آمده را با هم جمع کرده و نصف آن را محاسبه کنید، $\frac{۱}{۲}$ بلندی کف حلقه آستین جلو و پشت به دست می‌آید.

مجموع بلندی حلقه آستین اندازه‌گیری شده $۱۷ \text{ cm} + ۱۴ \text{ cm} = ۳۱ \text{ cm}$

$\frac{۱}{۲}$ بلندی کف حلقه آستین جلو و پشت $۱۵/۵ \text{ cm} = ۳۱ \text{ cm} \div ۲$

اندازه‌گیری دور حلقه آستین الگو

- الگوی جلو و پشت بالاتنه را در محل خط پهلو با یکدیگر مماس کنید.
 - با متر ایستاده منحنی حلقه آستین جلو و پشت بالاتنه را از «نقطه ۲۷» تا «نقطه ۳۰» اندازه بگیرید.
- دور حلقه آستین جلو و پشت بالاتنه = $۳۰ \rightarrow ۲۷$ منحنی

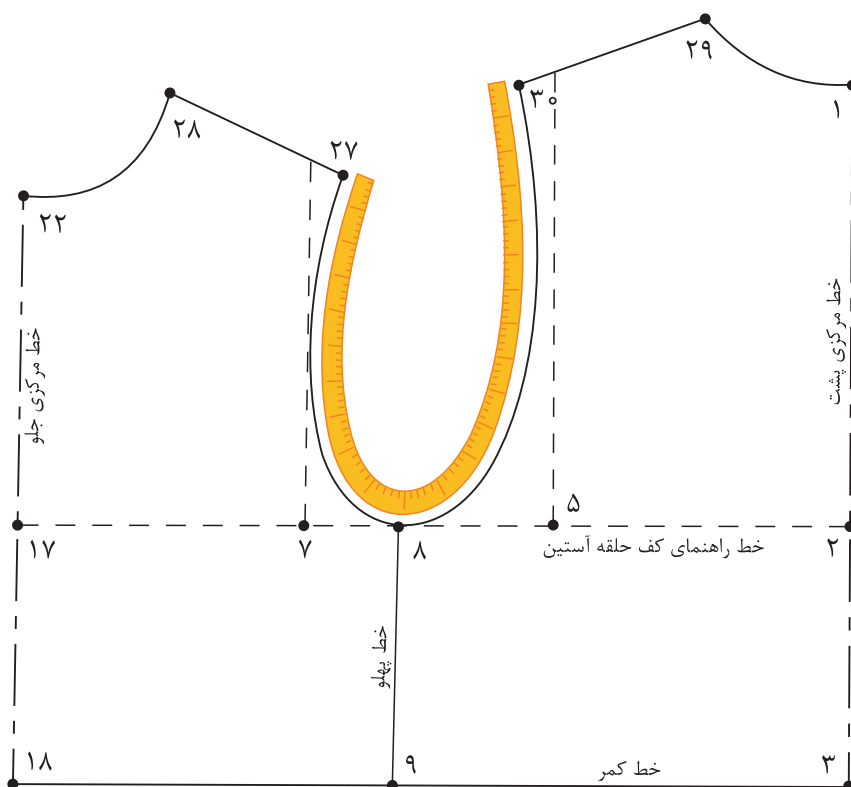

روش ترسیم الکوی پایه آستین

مرحله اول

- خط عمودی روی کاغذ رسم کنید، ابتدای آن را «نقطه ۱» بنامید.
- از «نقطه ۱» به اندازه $\frac{2}{10}$ پهنای کف حلقه اضافه شده بالاتنه، پایین آمده، «نقطه ۲» به دست می‌آید.
 $\frac{2}{10}$ پهنای کف حلقه اضافه شده بالاتنه (۷→۵) + ۲-۱ سانتی متر = ۲→۱
- از «نقطه ۱» به اندازه « $\frac{1}{4}$ بلندی حلقه آستین جلو و پشت» علامت زده، «نقطه ۳» به دست می‌آید.
 $\frac{1}{4}$ بلندی حلقه آستین جلو و پشت = ۳→۱
- از «نقطه ۲» به اندازه قد آستین پایین آمده، «نقطه ۴» به دست می‌آید.
 قد آستین = ۴→۲
- از «نقطه ۳» به اندازه « $\frac{1}{4}$ (۳→۴) منهای ۱ سانتی متر» پایین آمده، «نقطه ۵» به دست می‌آید.
 $\frac{1}{4}$ (۳→۴) منهای ۱ سانتی متر = ۴→۳
- از «نقطه ۳» به اندازه « $\frac{1}{4}$ پهنای کف حلقه اضافه شده» بالا رفته «نقطه ۶» به دست می‌آید.
 $\frac{1}{4}$ کف حلقه اضافه شده = ۶→۳
- «نقطه ۶» همان نقطه موازنه در قسمت جلوی آستین است.
- از نقاط ۲، ۳، ۴، ۵، ۶ خطوطی گونیا شده، به سمت راست رسم کنید.
- از «نقطه ۶» به اندازه « $\frac{1}{4}$ دور حلقه آستین بالاتنه منهای ۲-۱ سانتی متر» روی خط راهنمای کاپ علامت زده، «نقطه ۷» به دست می‌آید.
 $\frac{1}{4}$ دور حلقه آستین بالاتنه منهای ۲-۱ سانتی متر = ۷→۶
- از «نقطه ۷» به وسیله گونیا خطی موازی «۲→۴» رسم کرده، «نقاط ۸، ۹، ۱۰» به دست می‌آید.
- از «نقطه ۲» به اندازه « $\frac{1}{4}$ فاصله (۷→۲) + ۱ سانتی متر» علامت زده، «نقطه ۱۱» به دست می‌آید.
 $\frac{1}{4}$ فاصله (۷→۲) + ۱ سانتی متر = ۱۱→۲
- از «نقطه ۲» به اندازه « $\frac{1}{4}$ فاصله ۱۱→۲» داخل شده، «نقطه ۱۲» به دست می‌آید.
 $\frac{1}{4}$ فاصله ۱۱→۲ = ۱۱→۲
- نقاط «۶ و ۱۲» را با خط کش به یکدیگر وصل کنید.
- از «نقطه ۶» به اندازه « $\frac{1}{4}$ فاصله ۱۲→۶» علامت زده، «نقطه ۱۳» به دست می‌آید.
 $\frac{1}{4}$ فاصله ۱۲→۶ = ۱۳→۶

■ از «نقطه ۷» به اندازه $\frac{1}{4}$ گشادی کف حلقه آستین اضافه شده + $0/5$ سانتی متر «پایین آمده»، «نقطه ۱۴» به دست می آید.

$$7 \rightarrow 14 = \frac{1}{4} \text{ گشادی کف حلقه آستین} + 0/5 \text{ سانتی متر}$$

■ نقاط «۱۳ و ۱۴» را با خط کش به «نقطه ۱۱» وصل کنید.

■ از «نقطه ۱۴» روی خط «۱۱→۱۴» به اندازه « $0/5$ سانتی متر» داخل شده، «نقطه ۱۵» به دست می آید.

$$14 \rightarrow 15 = 0/5 \text{ سانتی متر}$$

■ از «نقطه ۸» به اندازه فاصله «۲→۱۱» روی خط «۳→۸» جدا کرده، «نقطه ۱۶» به دست می آید.

$$8 \rightarrow 16 = 2 \rightarrow 11$$

■ $\frac{1}{4}$ فاصله ۳→۱۶ را محاسبه کرده، «نقطه ۱۷» به دست می آید.

$$3 \rightarrow 17 = 3 \rightarrow 16 \text{ فاصله } \frac{1}{4}$$

■ از «نقطه ۱۷» به اندازه $0/5$ سانتی متر بالا رفته، «نقطه ۱۸» به دست می آید.

$$17 \rightarrow 18 = 0/5 \text{ سانتی متر}$$

■ از «نقطه ۴» به اندازه «فاصله خط ۳→۱۷» داخل شده، «نقطه ۱۹» به دست می آید.

$$4 \rightarrow 19 = 3 \rightarrow 17$$

■ نقاط «۱۸ و ۱۹» را با خط کش به یکدیگر وصل کنید. نقطه ۲۰ به دست می آید.

■ $\frac{1}{4}$ فاصله خط «۱۱→۱۳» را محاسبه کرده، «نقطه ۲۱» به دست می آید.

$$11 \rightarrow 21 = \frac{1}{4} \text{ فاصله خط «11→13»}$$

■ از «نقطه ۲۱» به اندازه « $0/75$ سانتی متر» خارج شده، «نقطه ۲۲» به دست می آید.

$$21 \rightarrow 22 = 0/75 \text{ سانتی متر}$$

■ $\frac{1}{4}$ فاصله خط «۱۱→۱۴» را محاسبه کرده، «نقطه ۲۳» به دست می آید.

$$11 \rightarrow 23 = \frac{1}{4} \text{ فاصله خط «11→14»}$$

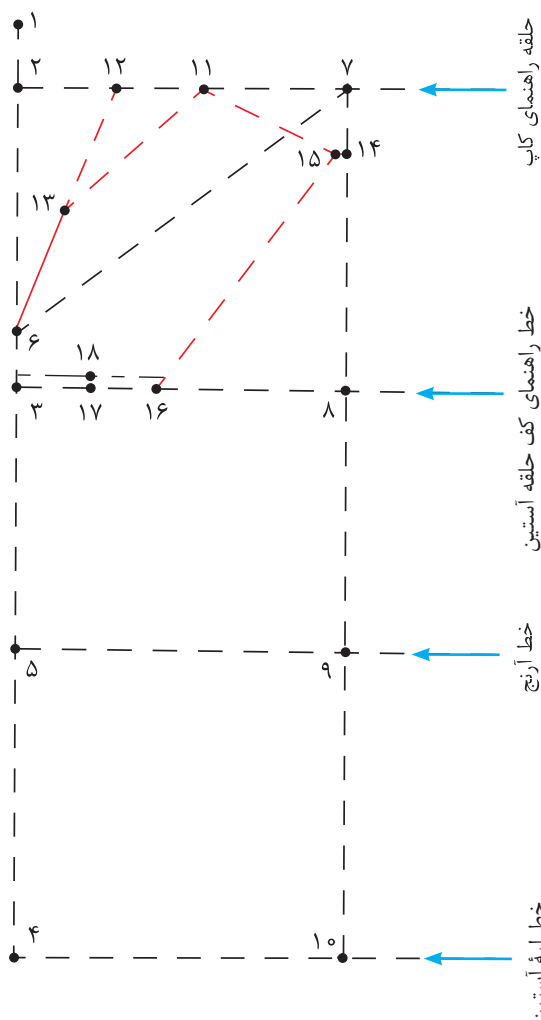

■ از «نقطه ۲۳» به اندازه «۰/۷۵ سانتی متر» خارج شده، «نقطه ۲۴» به دست می آید.

$$۲۳ \rightarrow ۲۴ = ۰/۷۵ \text{ سانتی متر}$$

■ منحنی کاپ آستین را به گونه ای رسم کنید که از نقاط «۱۱، ۱۲، ۱۳، ۱۴، ۱۵، ۱۶» بگذرد.

■ از «نقطه ۱۸» به اندازه «منحنی (۸→۱۶) حلقه آستین بالاتنه + ۰/۵ سانتی متر» روی منحنی آستین اندازه زده، موازنه حلقه آستین پشت، «نقطه ۲۵» به دست می آید.

منحنی (۸→۱۶) حلقه آستین بالاتنه + ۰/۵ سانتی متر = ۱۸→۲۵ منحنی

■ «نقطه ۲۵» را با انحنای ملایم به «نقطه ۱۴» وصل کنید.

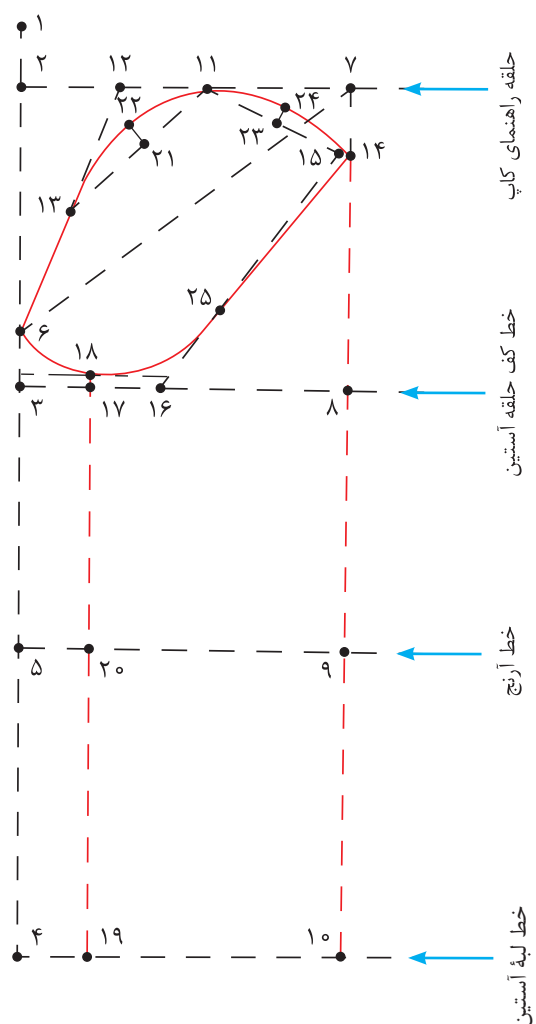

روش رولت کردن آستین

■ «خط (۴→۶)» را تا کرده و هلال «۶→۱۸» و خطوط «۱۸→۱۹» و «۱۹→۴» را رولت کنید.

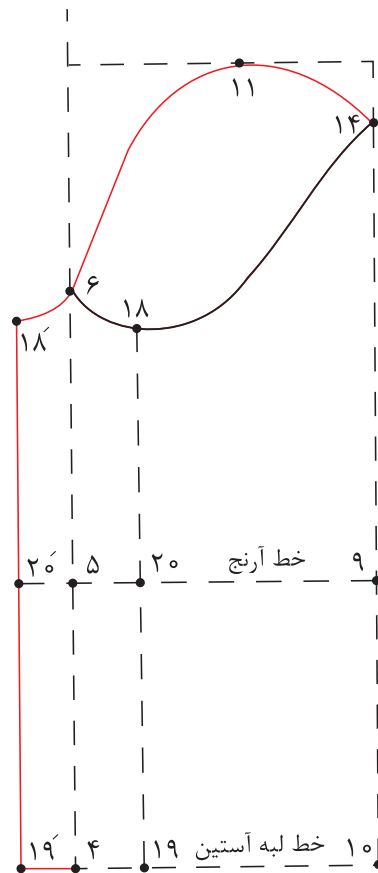
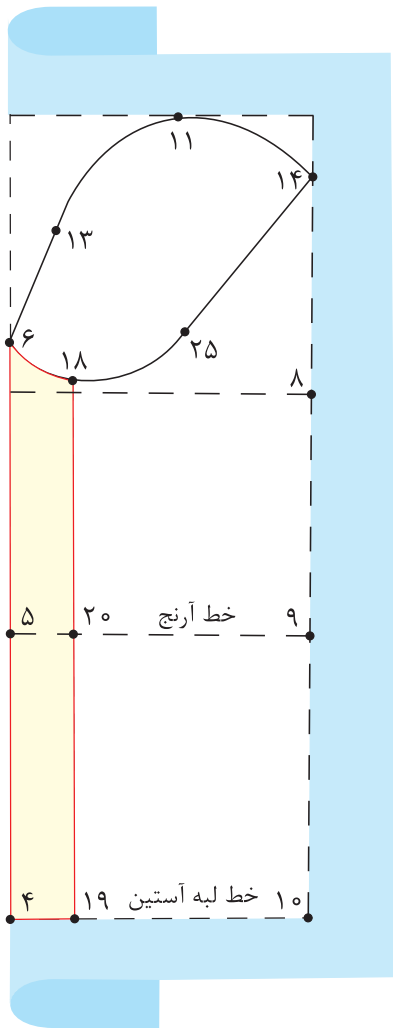

■ «خط ۱۰→۱۴» را تکرارده و هلال «۱۴→۱۸» و خطوط «۱۸→۱۹» و «۲۰→۹» و «۱۹→۱۰» را رولت کنید.

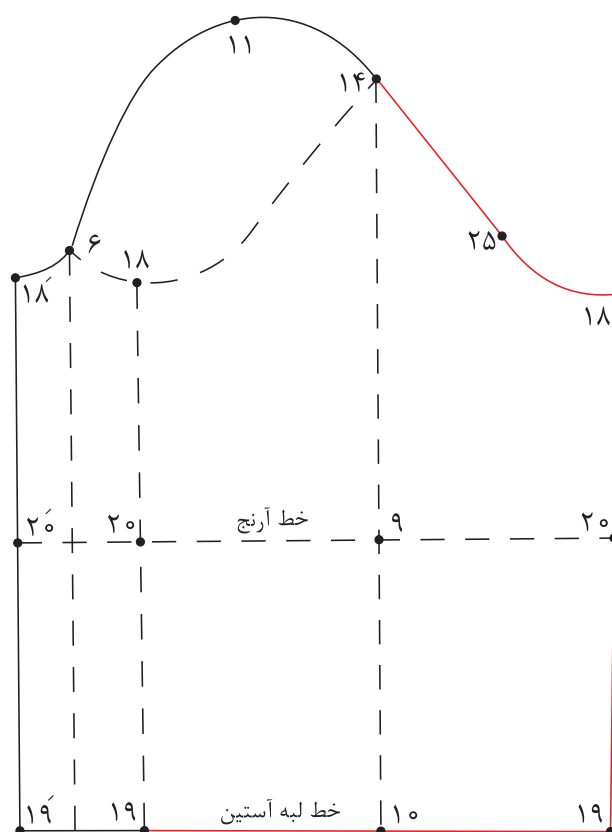
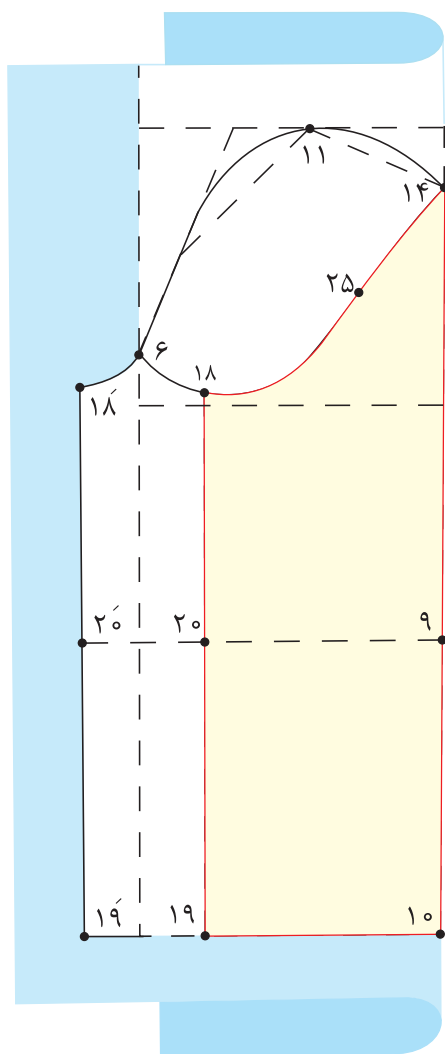

- با توجه به الگوی اساس آستین، الگوی آستین کودک ۷ ساله را ترسیم کنید.
- چه تفاوت‌ها و شباهت‌هایی در الگوشی بالاتنه بزرگسالان و کودکان مشاهده می‌کنید؟

فعالیت
عملی



روش تنگ کردن لبه آستین

- از نقاط «۱۹» و «۱۹'» به اندازه «۲-۳ سانتی متر» داخل شده، نقاط «۲۶» و «۲۶'» به دست می آید.
- نقاط «۲۶ و ۱۸» و «۲۶' و ۱۸'» را با خط کش به یکدیگر وصل کنید.

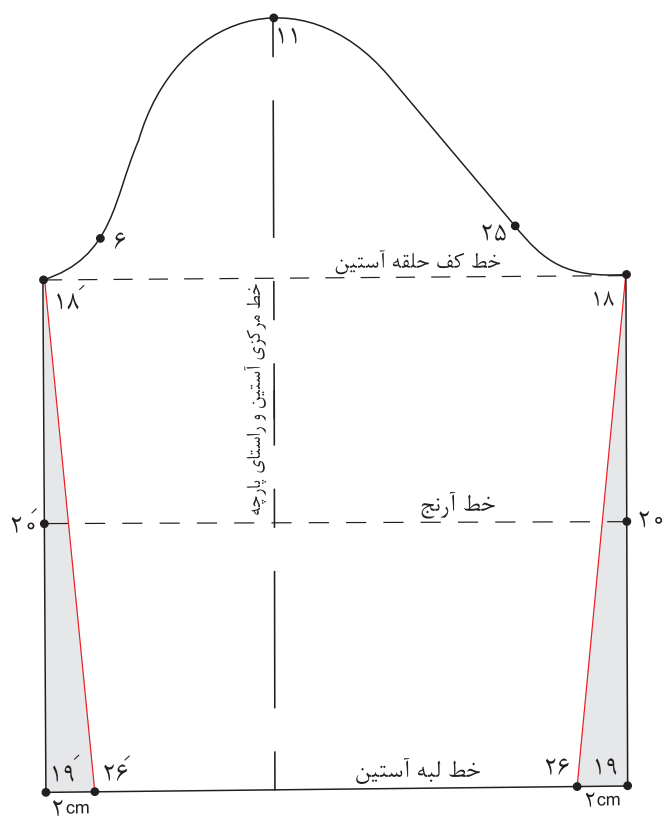
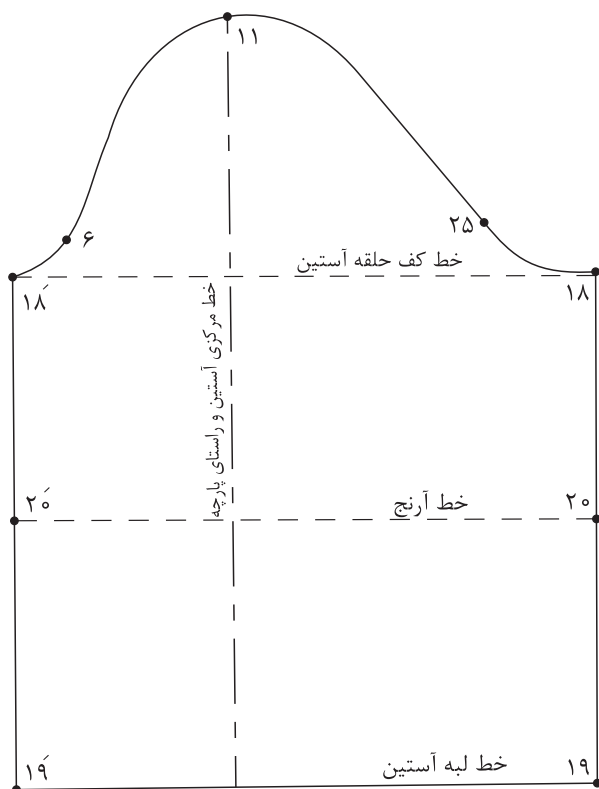

آستین کوتاه پفی (چین در میج و کاپ)

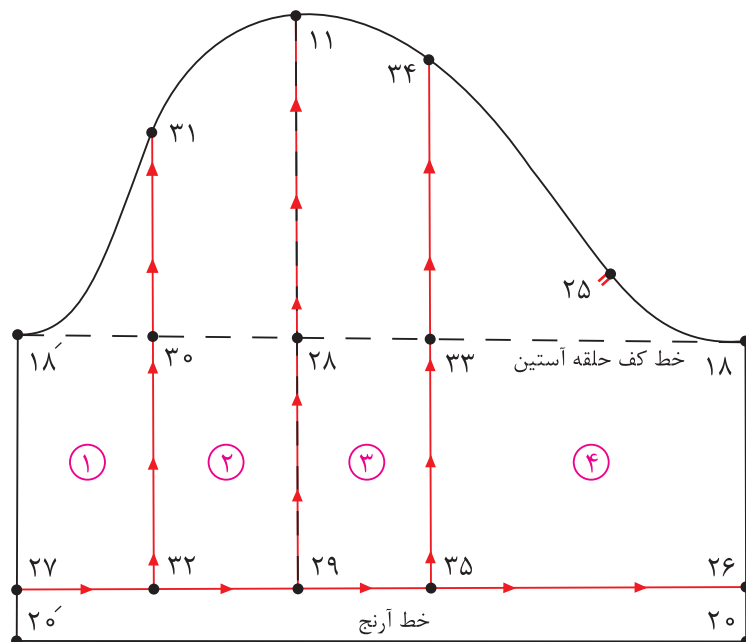

مرحله اول

■ برای کوتاه کردن قد آستین از نقاط « $۲۰'$ و ۲۰ » به اندازه « $۳-۵$ سانتی متر» بالا رفته، نقاط « ۲۶ و ۲۷ » به دست می آید.

■ نقاط « ۲۶ و ۲۷ » را با خط کش به هم وصل کنید.

$$۲۰ \rightarrow ۲۶ = ۲۰' \rightarrow ۲۷ = ۳-۵ \text{ سانتی متر}$$

■ نقاط « ۱۸ و $۱۸'$ » را با خط کش به یکدیگر وصل کنید.

خط راهنمای اوزمان $۱۸ \rightarrow ۱۸'$

■ از «نقطه ۱۱ » خطی عمود به لبه آستین رسم کنید، نقاط « ۲۸ و ۲۹ » به دست می آید.

■ از «نقطه ۲۸ » به اندازه « $\frac{۱}{۴}$ فاصله $۱۸ \rightarrow ۲۸$ » داخل شده، «نقطه ۳۰ » به دست می آید.

$$۲۸ \rightarrow ۳۰ = \frac{۱}{۴} \text{ فاصله } ۱۸ \rightarrow ۲۸$$

■ از «نقطه ۳۰ » خطی گونیا شده، به کاپ و لبه آستین رسم کنید. نقاط « ۳۱ و ۳۲ » به دست می آید.

■ از «نقطه ۲۸ » به اندازه فاصله « $۲۸ \rightarrow ۳۰$ » به سمت راست علامت بزنید، «نقطه ۳۳ » به دست می آید.

$$۲۸ \rightarrow ۳۳ = ۲۸ \rightarrow ۳۰$$

■ روی هر قسمت از تکه ها را شماره گذاری کنید.

■ خطوط اوزمان را قیچی کنید.

مرحله دوم

- روی کاغذ خطوط عمودی و افقی راهنمای اوزمان را رسم کنید.
- قطعات چیده شده را به گونه‌ای روی کاغذ قرار دهید که خط (۱۸ - ۱۸) روی خط راهنمای افقی اوزمان منطبق شود.
- خط مرکزی آستین همان خط راهنمای اوزمان در الگو است (خط ۳۶-۳۹).
- به اندازه «۳-۶ سانتی متر» بین قطعات چیده شده، را اوزمان دهید.
- $\frac{1}{4}$ اندازه اوزمان را در دو طرف خط جدید مرکز آستین جدا کرده، قطعات ۲ و ۳ را بچسبانید.
- از «نقطه ۳۶» به اندازه «۳-۲ سانتی متر»، بالا رفته، «نقطه ۳۷» به دست می‌آید.
- ۳-۵ سانتی متر = ۳۶ → ۳۷
- از «نقطه ۳۸» به اندازه «خط ۲۹ → ۲۸ + ۱/۵ تا ۲ سانتی متر» پایین آمده، «نقطه ۳۹» به دست می‌آید.
- خط (۲۸ → ۲۹) + ۱/۵ تا ۲ سانتی متر = ۳۸ → ۳۹
- خط منحنی کاپ و لبه آستین را اصلاح کنید.
- نقاط موازنه و محل شروع و پایان چین در آستین را مشخص کنید.

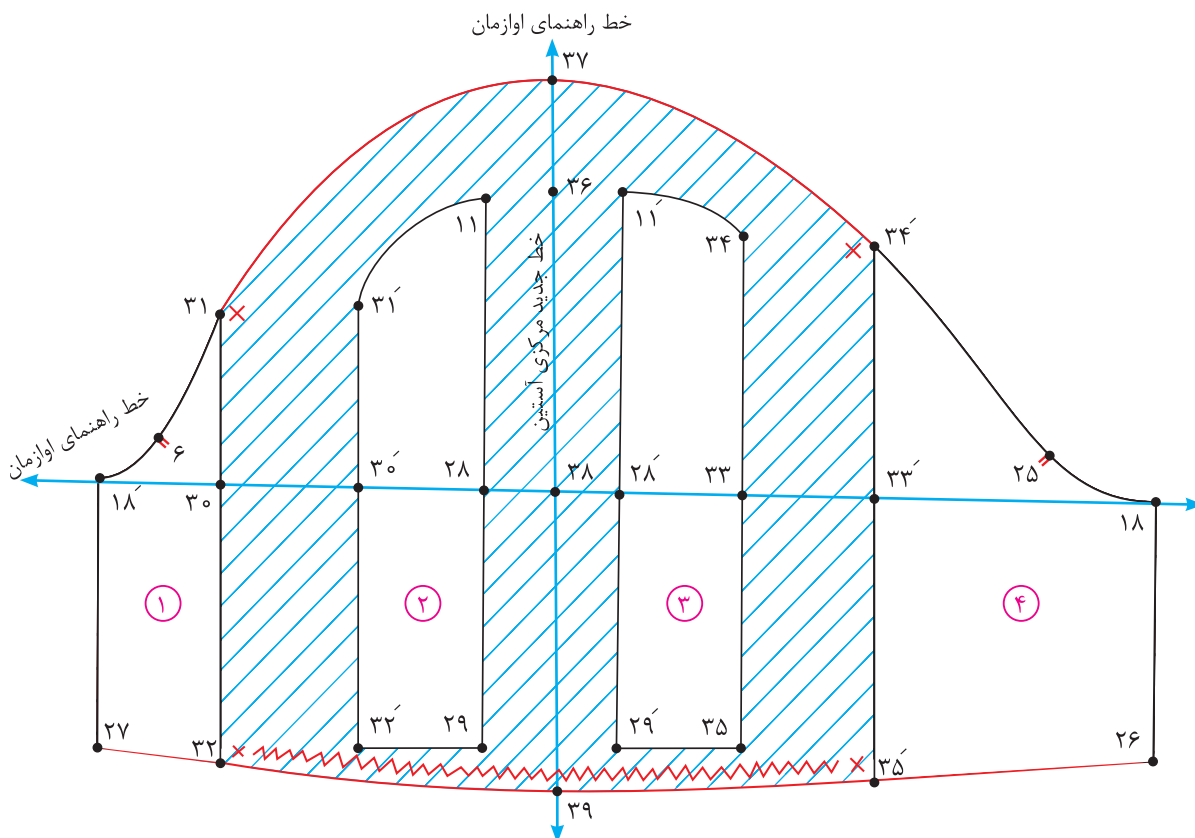

آیا می‌دانید علت اضافه کردن به کاپ و لبه آستین چیست؟

فعالیت
عملی



الگوی آستین کیمونو

قسمت جلو - مرحله اول

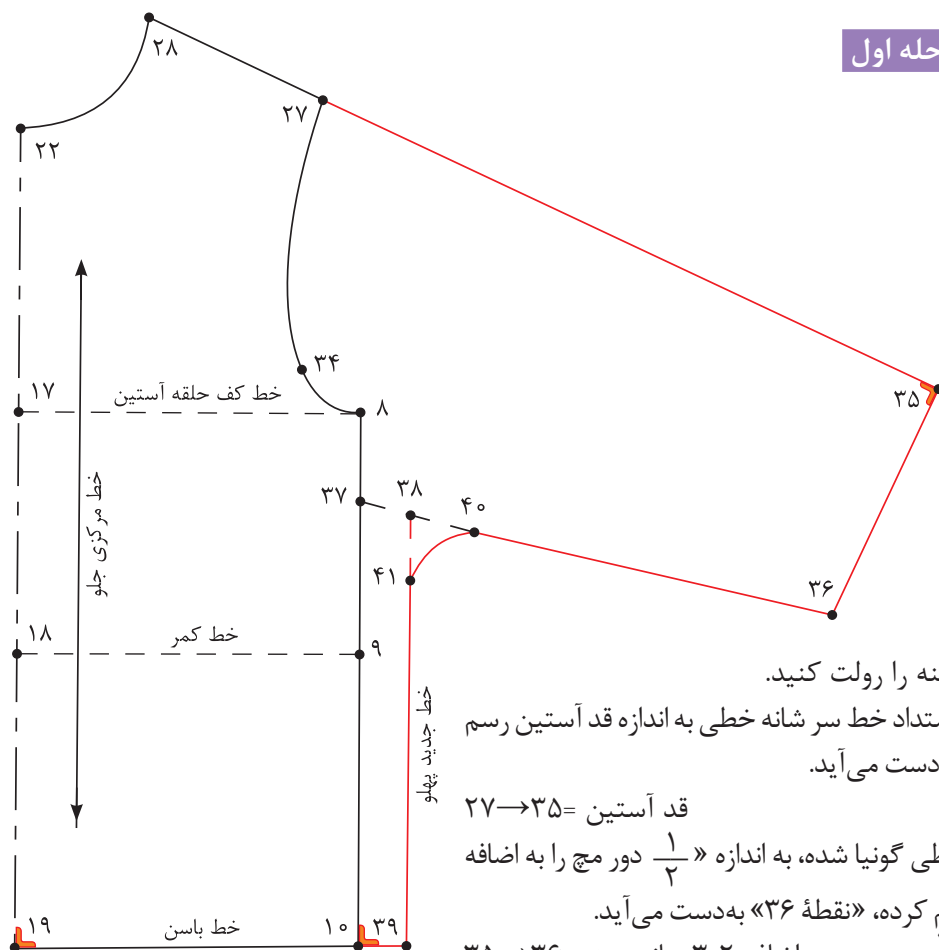

■ الگوی جلوی بالاتنه را رولت کنید.

■ از «نقطه ۲۷» در امتداد خط سر شانه خطی به اندازه قد آستین رسم کرده، «نقطه ۳۵» به دست می‌آید.

قد آستین = $27 \rightarrow 35$

■ از «نقطه ۳۵»، خطی گونیا شده، به اندازه « $\frac{1}{4}$ دور میچ را به اضافه

۲-۳ سانتی‌متر» رسم کرده، «نقطه ۳۶» به دست می‌آید.

$\frac{1}{4}$ دور میچ به اضافه ۲-۳ سانتی‌متر = $35 \rightarrow 36$

■ از «نقطه ۸» به اندازه «۲-۴ سانتی‌متر» پایین آمده، «نقطه ۳۷» به دست می‌آید.

$8 \rightarrow 37 = 2-4$ سانتی‌متر

■ نقاط «۳۶ و ۳۷» را با خط کش به یکدیگر وصل کنید.

■ از نقاط «۳۷ و ۱۰» به اندازه «۲ سانتی‌متر» بیرون رفته، نقاط «۳۸ و ۳۹» به دست می‌آید.

$10 \rightarrow 39$ و $37 \rightarrow 38 = 2$ سانتی‌متر

■ نقاط «۳۸ و ۳۹» را با خط کش به یکدیگر وصل کنید.

■ از «نقطه ۳۸» به اندازه «۳-۶ سانتی‌متر» روی خط زیر دست و خط پهلوی جدید جدا کرده، نقاط «۴۰ و ۴۱» به دست می‌آید.

$38 \rightarrow 40$ و $38 \rightarrow 41 = 3-6$ سانتی‌متر

■ نقاط «۴۰ و ۴۱» را با خط کش منحنی به یکدیگر وصل کنید.

الگوی پشت - مرحله دوم

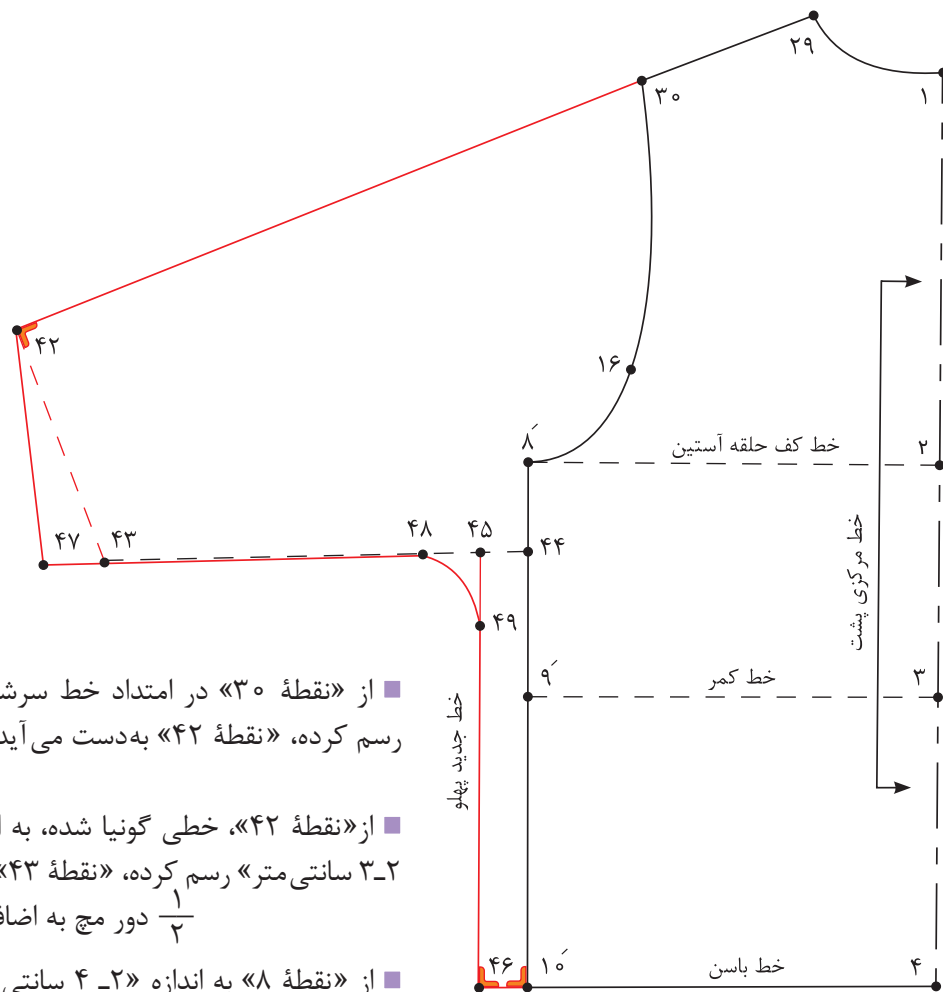

■ از «نقطه ۳۰» در امتداد خط سرشانه خطی به اندازه قد آستین رسم کرده، «نقطه ۴۲» به دست می آید.

قد آستین = $۳۰ \rightarrow ۴۲$

■ از «نقطه ۴۲»، خطی گونیا شده، به اندازه « $\frac{۱}{۴}$ دور مچ را به اضافه ۳-۲ سانتی متر» رسم کرده، «نقطه ۴۳» به دست می آید.

$\frac{۱}{۴}$ دور مچ به اضافه ۳-۲ سانتی متر = $۴۲ \rightarrow ۴۳$

■ از «نقطه ۸» به اندازه «۴-۲ سانتی متر» پایین آمده، «نقطه ۴۴» به دست می آید.

$۸ \rightarrow ۴۴ = ۴-۲$ سانتی متر

■ نقاط «۴۳ و ۴۴» را با خط کش به یکدیگر وصل کنید.

■ از نقاط «۴۴ و ۴۵» به اندازه «۲ سانتی متر» بیرون رفته، نقاط «۴۶ و ۴۵» به دست می آید.

$۴۴ \rightarrow ۴۵$ و $۱۰' \rightarrow ۴۶ = ۲$ سانتی متر

■ از «نقطه ۴۵» به اندازه «خط ۳۶-۳۸» الگوی جلو، جدا کرده «نقطه ۴۷» به دست می آید.

■ نقاط «۴۷ و ۴۲» را با خط کش به یکدیگر وصل کنید.

■ از «نقطه ۴۵» به اندازه «۳-۶ سانتی متر» روی خط زیر دست و خط پهلوی جدید جدا کرده، نقاط «۴۸ و ۴۹» به دست می آید.

$۴۵ \rightarrow ۴۸$ و $۴۵ \rightarrow ۴۹ = ۳-۶$ سانتی متر

■ نقاط «۴۸ و ۴۹» را با خط کش منحنی به یکدیگر وصل کنید.

الگوی آستین کیمونو رگلان

قسمت جلو - مرحله اول

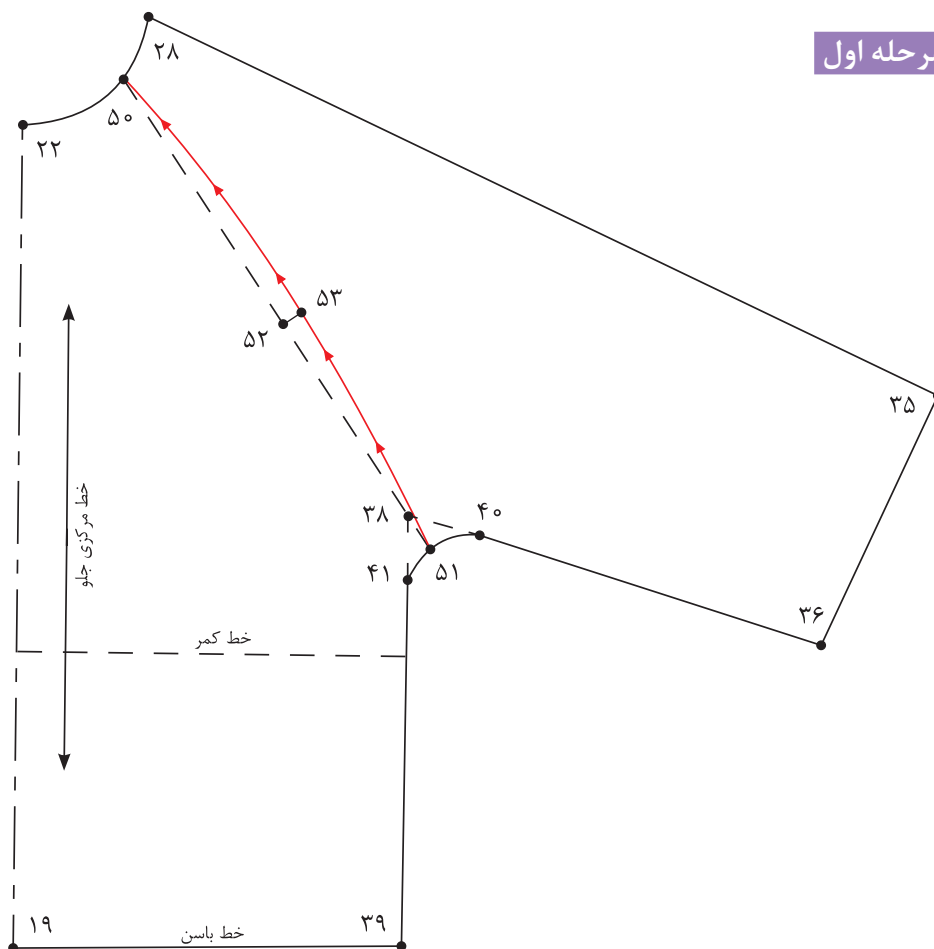

- از الگوی جلوی آستین کیمونو رولت کنید.
- از «نقطه ۲۸» روی هلال یقه جلو به اندازه «۳-۴ سانتی متر» پایین آمده، «نقطه ۵۰» به دست می آید.
 $۲۸ \rightarrow ۵۰ = ۳-۴$ سانتی متر
- نقاط «۳۸» و «۵۰» را با خط کش به یکدیگر وصل کنید و امتداد دهید تا با منحنی زیر بغل برخورد کند، «نقطه ۵۱» به دست می آید.
- «فاصله $۵۰ \rightarrow ۵۱$ » را محاسبه کرده، «نقطه ۵۲» به دست می آید.
 $۵۰ \rightarrow ۵۲ = \frac{۱}{۴} (۵۰ \rightarrow ۵۱)$
- از «نقطه ۵۲» به اندازه «۱ سانتی متر» خارج شده، «نقطه ۵۳» به دست می آید.
 $۵۲ \rightarrow ۵۳ = ۱$ سانتی متر
- نقاط «۵۰» و «۵۱» و «۵۳» را با خط کش منحنی به یکدیگر وصل کنید.

قسمت پشت - مرحله دوم

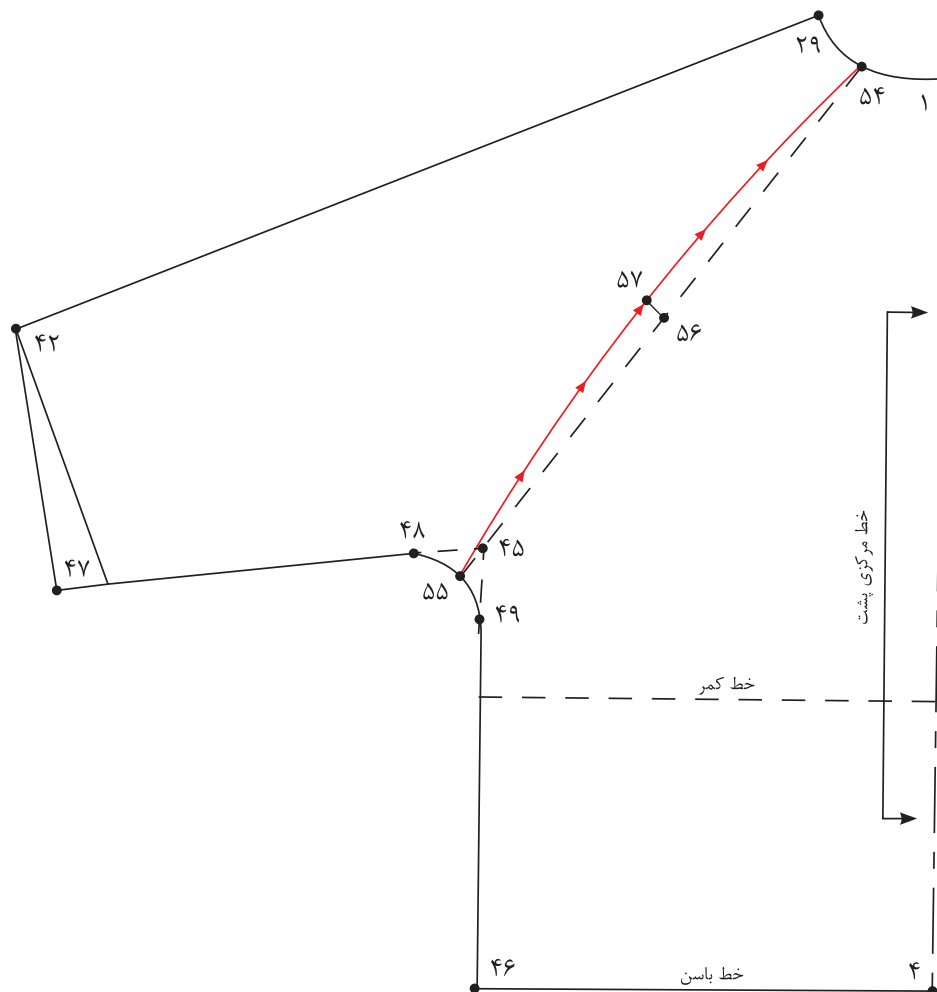

- از الگوی پشت آستین کیمونو رولت کنید.
- از «نقطه ۲۹» روی هلال یقه پشت به اندازه «۳-۴ سانتی متر» داخل شده، «نقطه ۵۴» به دست می آید.
 $۲۹ \rightarrow ۵۴ = ۳-۴$ سانتی متر
- نقاط «۴۵ و ۵۴» را با خط کش به یکدیگر وصل کنید و امتداد دهید تا با منحنی زیر بغل برخورد کند، «نقطه ۵۵» به دست می آید.
- « $\frac{۱}{۳}$ فاصله ۵۴→۵۵» را محاسبه کرده، «نقطه ۵۶» به دست می آید.
 $۵۴ \rightarrow ۵۶ = ۵۴ \rightarrow ۵۵$ فاصله $\frac{۱}{۳}$
- از «نقطه ۵۶» به اندازه «۱ سانتی متر» خارج شده، «نقطه ۵۷» به دست می آید.
 $۵۶ \rightarrow ۵۷ = ۱$ سانتی متر
- نقاط «۵۴ و ۵۵ و ۵۷» را با خط کش منحنی به یکدیگر وصل کنید.

مرحله سوم

- نقاط موازنه را روی برش منحنی آستین رگلان در جلو و پشت الگو مشخص کنید.
- خطوط برش رگلان بالاتنه جلو و پشت را قیچی کنید.

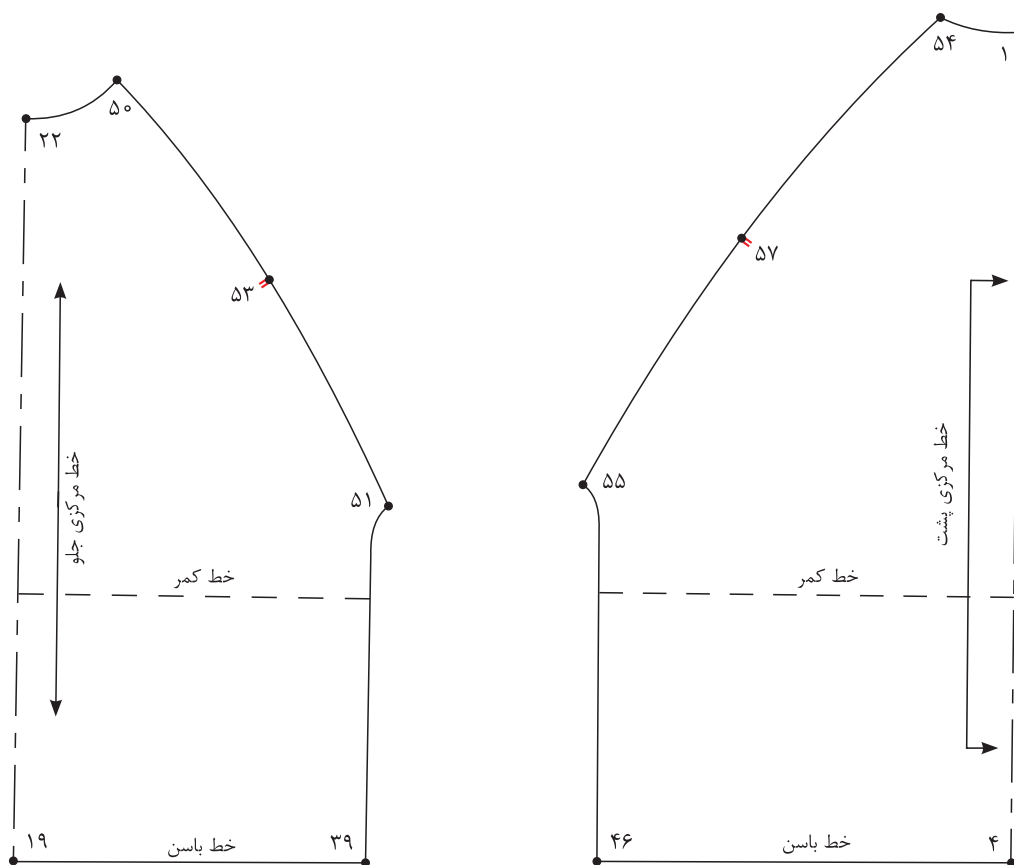

- آستین قسمت جلو و آستین قسمت پشت را از خط مرکزی آستین کنار یکدیگر بچسبانید.
خط مرکزی آستین = $29 \rightarrow 42$ و $28 \rightarrow 35$
- از نقاط «۳۶ و ۳۵، ۴۷» به اندازه «۵-۳ سانتی متر» بالا رفته نقاط «۵۸ و ۵۹ و ۶۰» به دست می‌آید.
- نقاط «۵۸ و ۵۹ و ۶۰» را با خط کش به یکدیگر وصل کنید.
- از نقطه ۵۱' و ۵۵' به اندازه ۵ تا ۸ سانتی متر بالا رفته نقاط ۶۱ و ۶۳ به دست می‌آید.
- از نقطه ۵۱' و ۵۵' به اندازه ۳ تا ۴ سانتی متر روی هلال زیردست آستین پایین آمده نقاط ۶۲ و ۶۴ به دست می‌آید.
- نقاط $61 \rightarrow 62$ و $63 \rightarrow 64$ را قیچی کرده به اندازه ۱ تا ۳ سانتی متر اوزمان دهید.

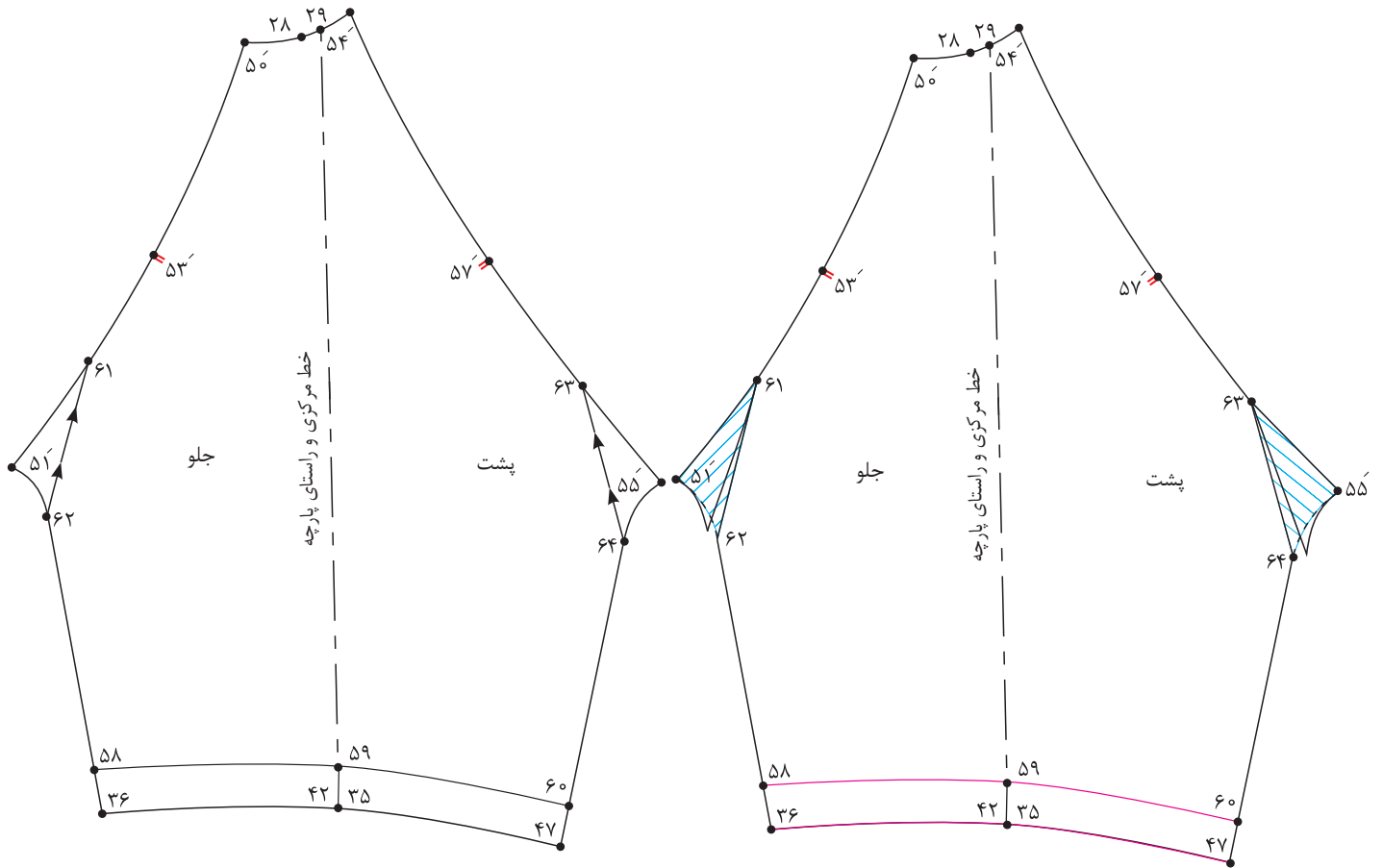

■ خطوط «۵۸ → ۵۹ → ۶۰ → ۴۷ → ۳۵ → ۳۶» را رولت کنید.

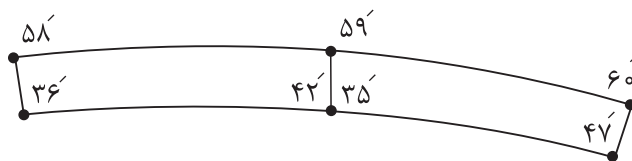

ترسیم الگوی یقه

فکر کنید



- آیا طراحی یقه را می‌توان خارج از الگوی بالاتنه انجام داد؟
- به نظر شما چه مدل یقه‌هایی را باید برای کودکان انتخاب کرد؟

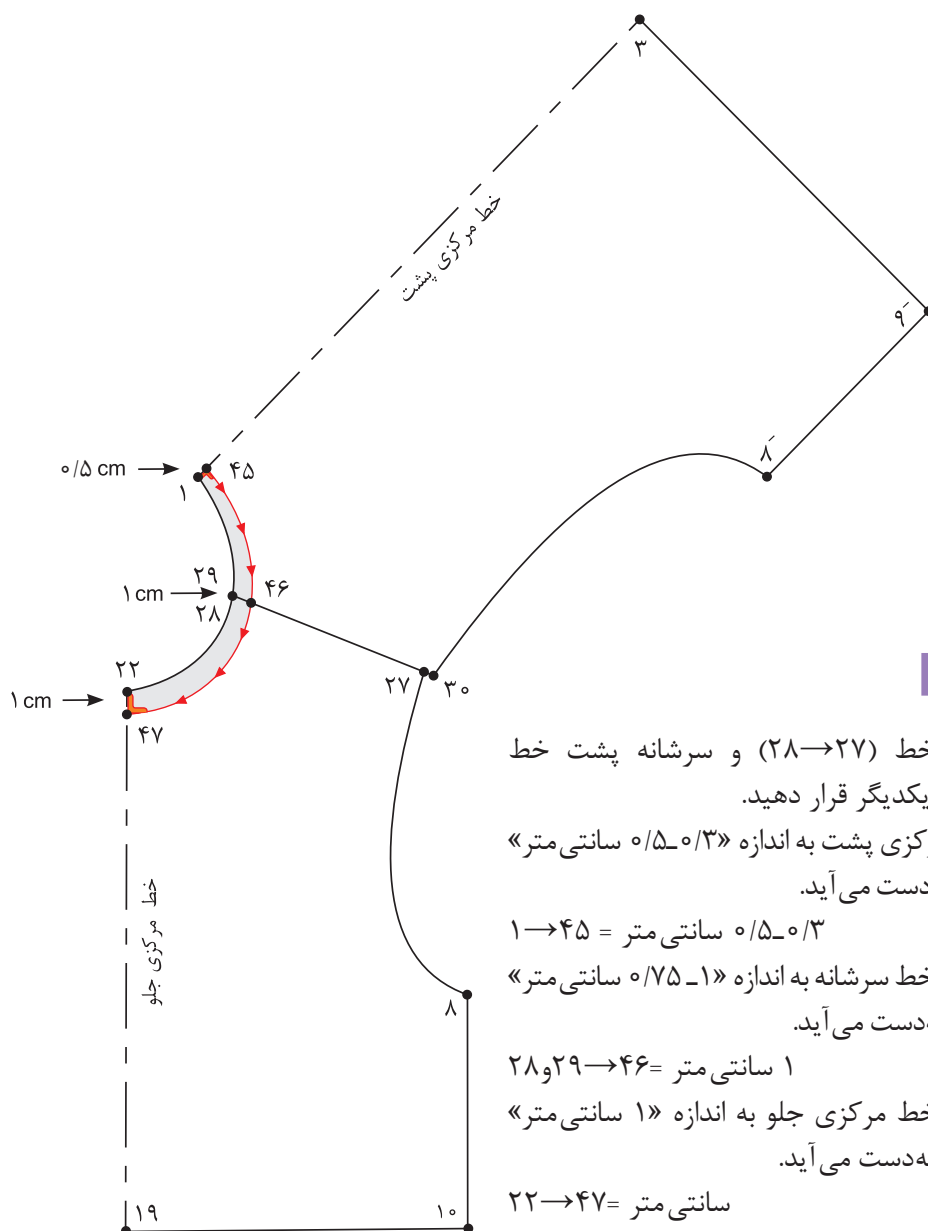

گشاد کردن حلقه یقه

- ابتدا سرشانه جلو خط (۲۷→۲۸) و سرشانه پشت خط (۲۹→۳۰) مماس کنار یکدیگر قرار دهید.
- از «نقطه ۱» در خط مرکزی پشت به اندازه «۰/۵-۰/۳ سانتی متر» پایین آمده، «نقطه ۴۵» به دست می‌آید.
 $۱ \rightarrow ۴۵ = ۰/۵-۰/۳$ سانتی متر
- از نقاط «۲۸ و ۲۹» روی خط سرشانه به اندازه «۰/۷۵-۱ سانتی متر» داخل شده، «نقطه ۴۶» به دست می‌آید.
 $۲۸ \text{ و } ۲۹ \rightarrow ۴۶ = ۱$ سانتی متر
- از «نقطه ۲۲» روی خط مرکزی جلو به اندازه «۱ سانتی متر» پایین آمده، «نقطه ۴۷» به دست می‌آید.
 $۲۲ \rightarrow ۴۷ = ۱$ سانتی متر

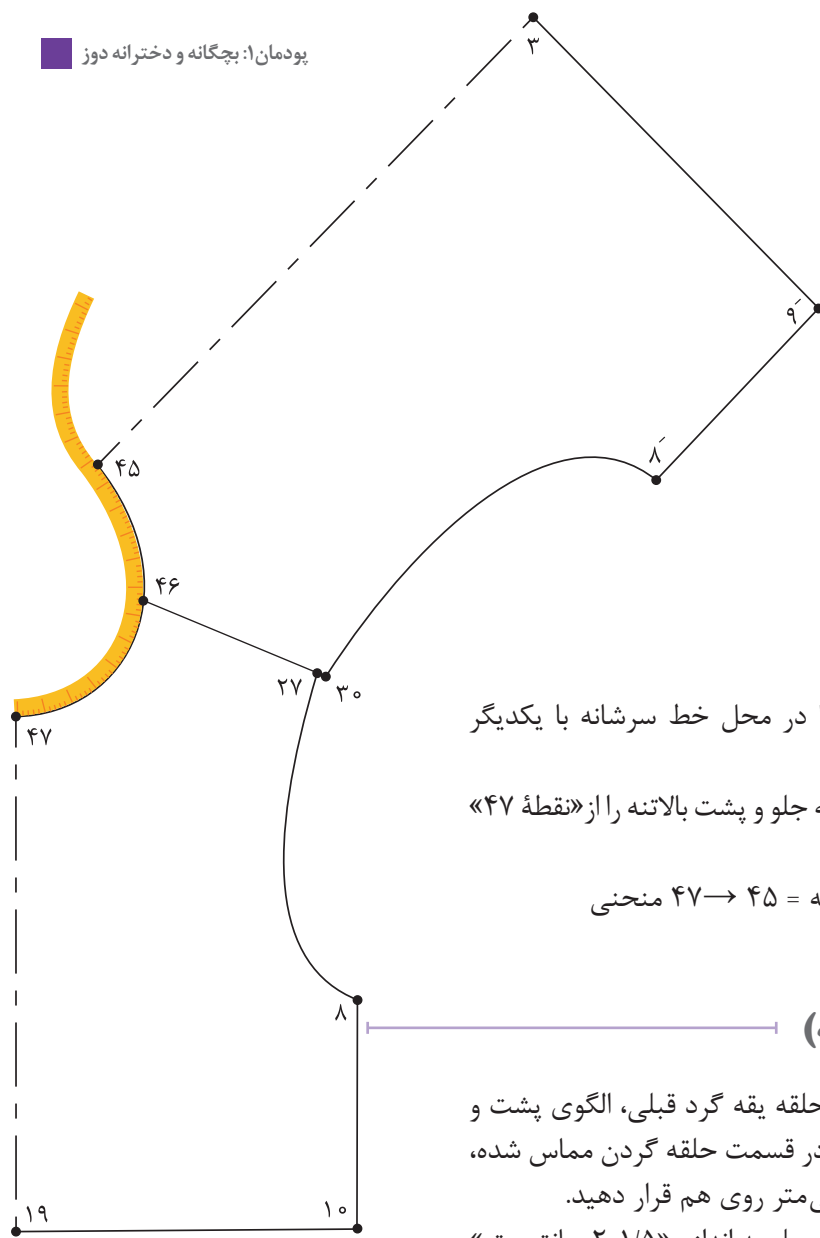

اندازه‌گیری دور حلقه

- الگوی جلو و پشت بالاتنه را در محل خط سرشانه با یکدیگر مماس کنید.
- با متر ایستاده منحنی حلقه یقه جلو و پشت بالاتنه را از «نقطه ۴۷» تا «نقطه ۴۵» اندازه بگیرید.
- دور حلقه یقه جلو و پشت بالاتنه = $۴۵ \rightarrow ۴۷$ منحنی

يقه ب ب مسطح (بدون پایه)

- پس از گشاد کردن و چیدن حلقه یقه گرد قبلی، الگوی پشت و جلوی بالاتنه را در «نقطه ۴۶» در قسمت حلقه گردن مماس شده، سرشانه‌ها را به اندازه ۱-۲ سانتی‌متر روی هم قرار دهید.
- از نقاط «۴۷ و ۱۸» خط مرکزی جلو به اندازه «۲-۱/۵ سانتی‌متر» برای دکمه‌خور خارج شده، نقاط «۴۸ و ۴۹» به دست می‌آید.

خط دکمه‌خور = $۴۸ \rightarrow ۴۹$

$۴۷ \rightarrow ۴۸$ و $۱۸ \rightarrow ۴۹$ = ۲-۱/۵ سانتی‌متر

- از «نقطه ۴۷» روی خط مرکزی جلو به اندازه «۴-۵ سانتی‌متر» پایین آمده، «نقطه ۵۰» به دست می‌آید.

$۴۷ \rightarrow ۵۰$ = ۴-۶ سانتی‌متر

- از «نقطه ۵۰» به اندازه «۱-۳ سانتی‌متر» روی خط گونیا داخل شده، «نقطه ۵۱» به دست می‌آید.

$۵۰ \rightarrow ۵۱$ = ۳-۵ سانتی‌متر

- نقاط «۴۷ و ۵۱» را با خط‌کش منحنی به یکدیگر وصل کنید.

- از «نقطه ۴۵» به اندازه «۶-۴ سانتی‌متر» روی خط مرکزی پشت علامت زده، «نقطه ۵۲» به دست می‌آید.

$۴۵ \rightarrow ۵۲$ = ۶-۴ سانتی‌متر

■ از «نقطه ۴۶» روی خط سر شانه به اندازه «عرض یقه پشت + ۱ سانتی متر» علامت زده، «نقطه ۵۳» به دست می آید.

$$۴۶ \rightarrow ۵۳ = ۱ + (۴۵ \rightarrow ۵۲)$$

■ نقاط «۵۱ → ۵۳ → ۵۲» خط لبه یقه را با خط منحنی به یکدیگر وصل کرده، نوک یقه را به دلخواه طراحی کنید.

■ تکه یقه را از نقاط «۵۱ → ۵۳ → ۵۲» را رولت کنید.

توجه: اندازه‌هایی که برای طراحی یقه ذکر شده، با توجه به مدل قابل تغییر است.

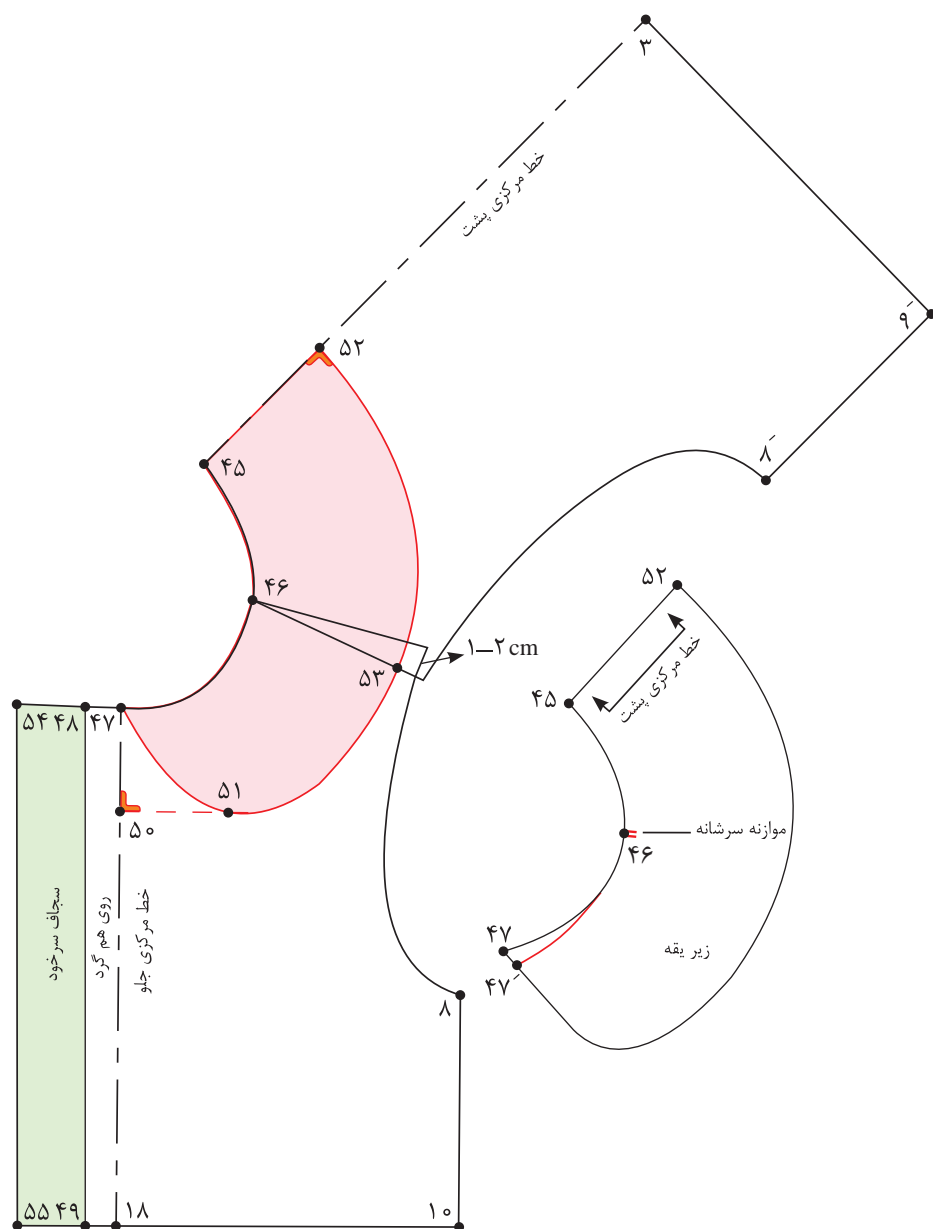

- الگوی بالاتنه جلو و پشت که در قسمت سرشانه و مماس با یکدیگر سنجاق شده بود را از یکدیگر جدا کنید.
- تکه رولت شده یقه، الگوی زیریقه است.

تکه‌های زیر یقه = $47 \rightarrow 52 \rightarrow 45$

توجه: از نقطه ۴۷ به اندازه $0/75$ تا $0/5$ پایین آمده تیزی یقه را اصلاح کنید.

سانتی‌متر $0/75$ تا $0/5 = 47 \rightarrow 47'$

- خط مرکزی پشت را می‌توانید روی دو لای بسته یا باز قرار دهید.
- از روی الگوی زیر یقه رولت کنید، از «نقطه ۵۲» در خط مرکزی پشت به اندازه « $0/25 - 0/5$ سانتی‌متر» (بستگی به ضخامت پارچه دارد) بیرون بیاید، «نقطه ۵۴» به دست می‌آید.
- سپس منحنی ملایمی به گونه‌ای رسم کنید که از «نقطه ۵۴» شروع شده و در «نقطه ۴۷'» به صفر برسد.
- تکه رو یقه = $45 \rightarrow 54 \rightarrow 47'$
- علامت راستای پارچه در زیریقه، به جنسیت و طرح پارچه و قرار گرفتن خط مرکزی پشت، روی دولای باز یا بسته پارچه بستگی دارد.
- از نقاط «۴۸ و ۴۹» به اندازه « $4-5$ سانتی‌متر» خارج شده، نقاط «۵۴ و ۵۵» به دست می‌آید.
- $4-5$ سانتی‌متر = $48 \rightarrow 54$ و $49 \rightarrow 55$
- نقاط «۵۴ و ۵۵» را با خط کش به یکدیگر وصل کنید.
- سجاف سر خود = $48 \rightarrow 54 \rightarrow 55 \rightarrow 49$
- کاغذ را در خط دکمه‌خور « $48 \rightarrow 49$ » تا کنید و خط « $48 \rightarrow 54$ » را بر اساس حلقه یقه مجدد رسم کنید.

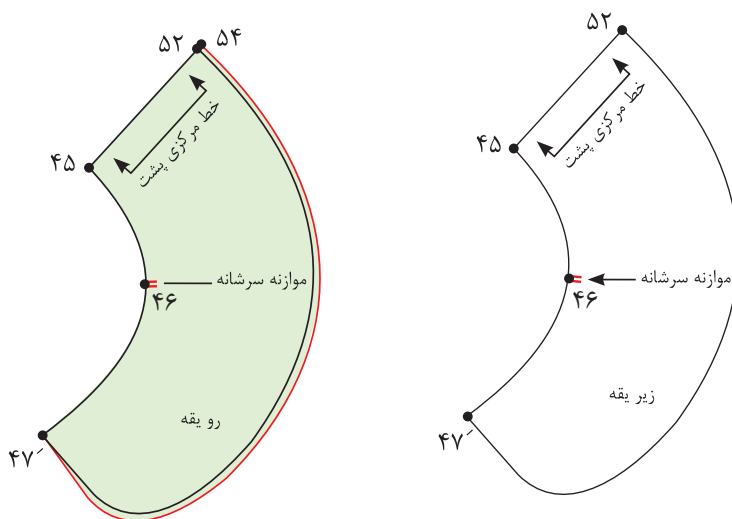

یقه ب پایه دار

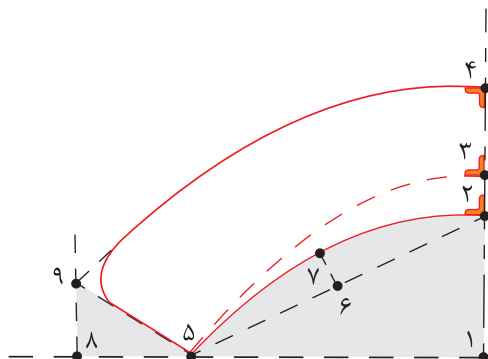

■ در گوشه کاغذ دو خط عمود بر هم رسم کنید و تقاطع آنها را «نقطه ۱» بنامید.

■ از «نقطه ۱» به اندازه «۶-۸ سانتی متر» بالا رفته، «نقطه ۲» به دست می آید.

۱→۲ = ۶-۸ سانتی متر

■ از «نقطه ۲» به اندازه «۱/۵ سانتی متر» بالا رفته، «نقطه ۳» به دست می آید.

۲→۳ = ۱/۵ سانتی متر پایه یقه

■ از «نقطه ۳» به اندازه «۴-۶ سانتی متر» بالا رفته، «نقطه ۴» به دست می آید.

پهنای یقه ۴ سانتی متر = ۳→۴

■ از «نقطه ۲» به اندازه « $\frac{1}{4}$ » دور حلقه یقه گشاد شده بالاتنه منهای $\frac{1}{5}$ - ۲ سانتی متر» به صورت مورب، روی خط گونیا شده علامت زده، «نقطه ۵» به دست می آید.

$\frac{1}{4}$ دور حلقه یقه گشاد شده بالاتنه منهای $\frac{1}{5}$ - ۲ = ۲→۵

■ از «نقطه ۲» به اندازه « $\frac{1}{4}$ فاصله ۲→۵» را علامت زده، «نقطه ۶» به دست می آید.

$\frac{1}{4}$ فاصله ۲→۵ = ۲→۶

■ از «نقطه ۶» به اندازه «۲-۳ سانتی متر» خارج شده، «نقطه ۷» به دست می آید.

۶→۷ = ۲-۳ سانتی متر

■ نقاط «۲→۷→۵» را با خط کش منحنی رسم کنید.

هلال داخل یقه = ۲→۷→۵

■ خط «۳→۵» را با خط کش منحنی به یکدیگر وصل کنید.

خط پایه یقه = ۳→۵ منحنی

■ از «نقطه ۵» به اندازه « $\frac{5}{5}$ سانتی متر» خارج شده، «نقطه ۸» به دست می آید.

۵→۸ = $\frac{5}{5}$ سانتی متر

■ از «نقطه ۸» خطی گونیا شده به سمت بالا به اندازه «۳ سانتی متر» رسم کنید، «نقطه ۹» به دست می آید.

۸→۹ = ۳ سانتی متر

■ نقاط «۵ و ۹» را با خط کش به یکدیگر وصل کنید.

■ نقاط «۴ و ۹» را با خط کش منحنی به یکدیگر وصل کنید.

■ نوک یقه را به دلخواه طراحی کنید.

■ چنانچه مدل یقه تیز باشد، این مدل یقه را، شکاری می نامند.

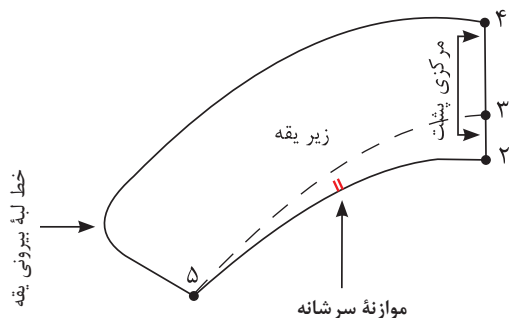

■ زیر یقه را رولت کنید و خط راستا را روی الگو مشخص کنید.

زیر یقه = $4 \rightarrow 5 = 2$

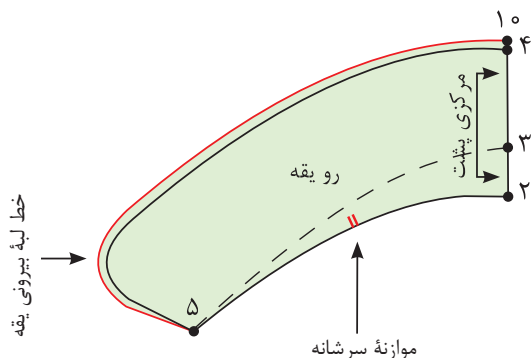

■ مانند یقه ب ب مسطح به خط بیرونی یقه « $25/5-0$ سانتی متر» اضافه کنید.

$4 \rightarrow 10 = 25/5-0$ سانتی متر

■ خط بیرونی یقه را به گونه‌ای رسم کنید که در «نقطه ۵» به صفر برسد.

رو یقه = $10 \rightarrow 5 \rightarrow 2$

■ خط راستا را روی قطعات الگو رسم کنید.

- چه تفاوتی در فرم قرار گرفتن یقه ب ب مسطح و پایه‌دار روی بدن وجود دارد؟
- مدل‌های دیگری از یقه ب ب را با این دو روش برای کودک ۳ ساله رسم کنید.

فعالیت
عملی



یقه ملوانی

مرحله اول

■ پس از گشاد کردن و چیدن حلقه گرد، الگوی پشت و جلوی بالاتنه را در «نقطه ۴۶» در قسمت حلقه گردن با یکدیگر مماس کنید و سنجاق بزنید.

■ انتهای سرشانه جلو و پشت در نقاط «۳۰ و ۲۷» را با فاصله «۱ سانتی متر» از یکدیگر سنجاق بزنید.

■ از «نقطه ۴۵» روی خط مرکزی پشت به اندازه «۸-۱۲ سانتی متر» پایین آمده، «نقطه ۴۸» به دست می‌آید. $48 \rightarrow 45 = 12-8$ سانتی متر

■ از «نقطه ۴۸» خطی گونیا شده به اندازه «۱۲-۱۵ سانتی متر» رسم کنید، «نقطه ۴۹» به دست می‌آید.

$48 \rightarrow 49 = 15-12$ سانتی متر

■ از «نقطه ۴۷» روی خط مرکزی جلو، میزان بازی یقه را با توجه به مدل اندازه بگیرید و علامت بزنید، «نقطه ۵۰» به دست می‌آید. (در این مدل «۱۷ سانتی متر»)

$47 \rightarrow 50 = 17$ سانتی متر

- نقاط «۵۰ و ۴۶» را با خط کش به یکدیگر وصل کنید.
- از «نقطه ۴۶» روی خط سرشانه جدید به اندازه «۹-۱۱ سانتی متر» علامت زده، «نقطه ۵۱» به دست می آید.
 $۴۶ \rightarrow ۵۱ = ۹-۱۱$ سانتی متر
- نقاط «۵۰ → ۵۱ → ۴۹» را با انحنای ملایم به یکدیگر وصل کنید.
- تکه یقه «۴۶ → ۴۵ → ۴۸ → ۴۹ → ۵۰» را رولت کنید.
- برای تکه زیر یقه هفت از «نقطه ۴۷» به «اندازه ۶-۴ سانتی متر» پایین آمده «نقطه ۵۲» به دست می آید.
 $۴۷ \rightarrow ۵۲ = ۶-۴$ سانتی متر (بستگی به مدل دارد)

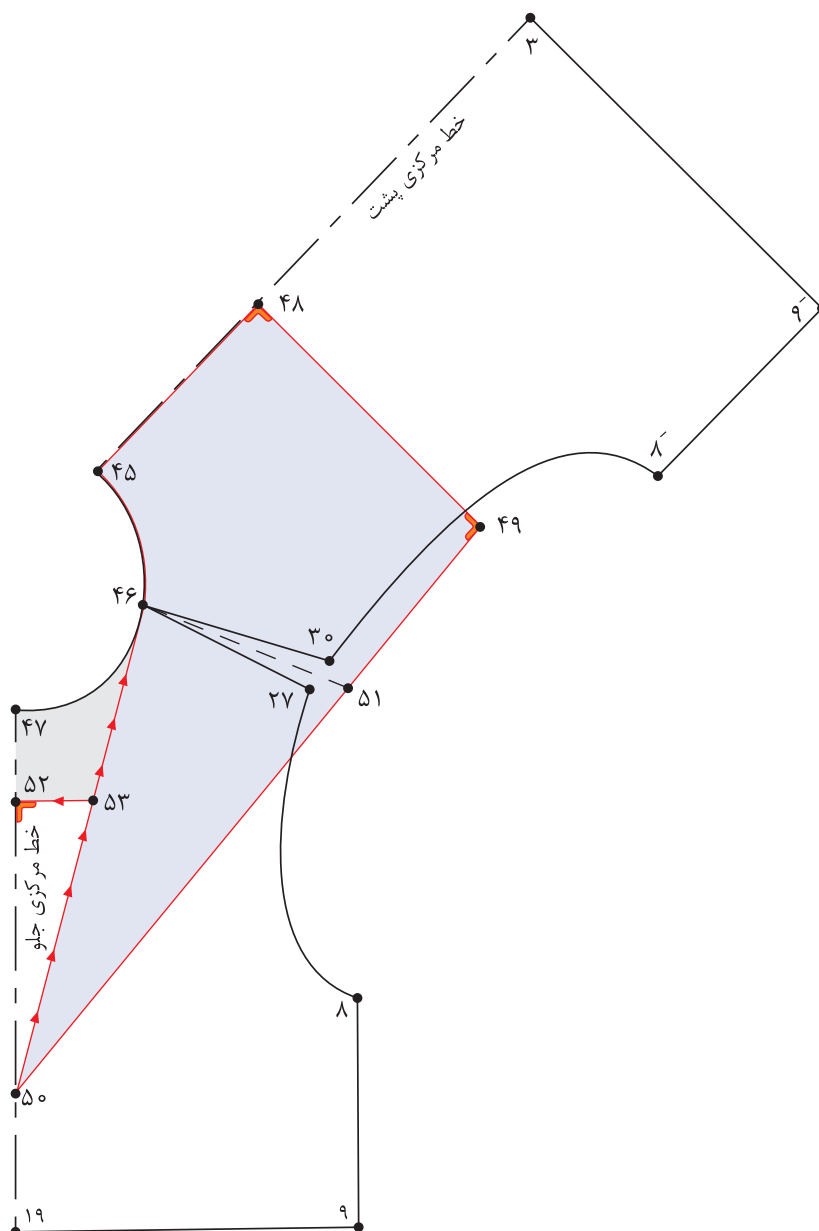

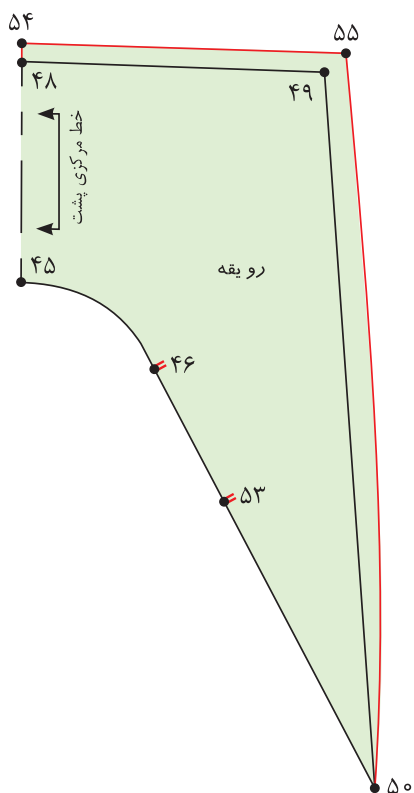
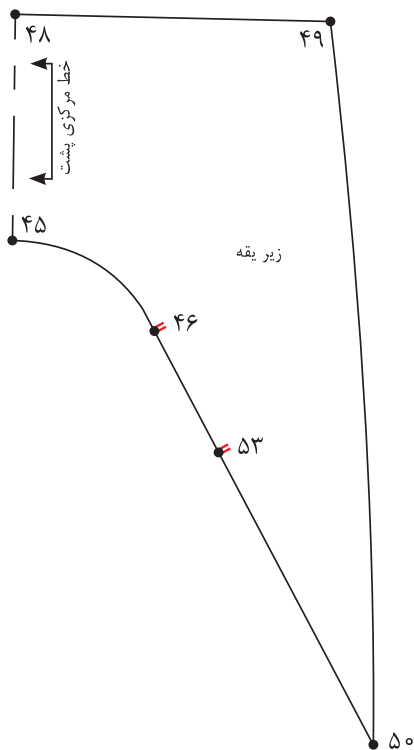

- از «نقطه ۵۲» خطی گونیا شده رسم کنید تا خط «۵۰→۴۶» را قطع کند. «نقطه ۵۳» به دست می آید.
- تکه زیر یقه هفت (ملوانی) = $۵۰ \rightarrow ۵۲ \rightarrow ۵۳$
- تکه «۵۰→۵۲→۵۳» را قیچی کنید.
- از «نقطه ۵۰» خط «۵۰→۴۶» را قیچی کنید.
- تکه یقه «۴۶→۴۵→۴۸→۴۹→۵۱→۵۰→۴۶» را رولت کنید.
- الگوی بالاتنه پشت و جلو را که در قسمت سرشانه سنجاق شده بود، جدا کنید.
- خط مرکزی پشت یقه را روی دولای بسته قرار دهید؛ این تکه زیر یقه است.
- علامت راستای پارچه و «نقطه ۴۶» تقاطع سرشانه و «نقطه ۵۳» محل وصل تکه زیر یقه هفت را مشخص کنید.
- تکه زیر یقه $۴۵ \rightarrow ۴۸ \rightarrow ۴۹ \rightarrow ۵۰ \rightarrow ۴۶$
- از تکه زیر یقه رولت کنید.
- از نقاط «۴۸ و ۴۹» به اندازه $۰/۲۵ - ۰/۵$ سانتی متر (بستگی به ضخامت پارچه دارد) بیرون آمده، نقاط «۵۴ و ۵۵» به دست آید.
- نقاط «۵۴→۵۵→۵۰» را به یکدیگر وصل کنید.
- تکه روی یقه $۵۴ \rightarrow ۵۵ \rightarrow ۵۰ \rightarrow ۴۵$

مرحله دوم

- از «نقطه ۵۰'» به اندازه دلخواه (بستگی به سایز الگو دارد) در این مدل «۴ سانتی متر» پایین آمده، «نقطه ۵۶» به دست می آید.
- $۵۰' \rightarrow ۵۶ = ۴$ سانتی متر
- از «نقطه ۵۳'» به اندازه دلخواه (بستگی به سایز الگو دارد) در این مدل «۳ سانتی متر» به سمت راست علامت زده، «نقطه ۵۷» به دست می آید.
- $۵۳' \rightarrow ۵۷ = ۳$ سانتی متر
- از «نقطه ۵۶» خطی موازی با خط «۵۲→۵۷» رسم کنید.

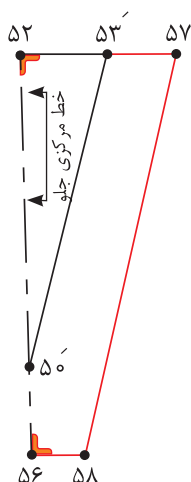

- از «نقطه ۵۷» خطی موازی با خط «۵۰'→۵۳'» رسم کنید، «نقطه ۵۸» به دست می آید.
- خط «۵۶→۵۲» خط مرکزی جلو است و باید روی دولای بسته قرار گیرد.

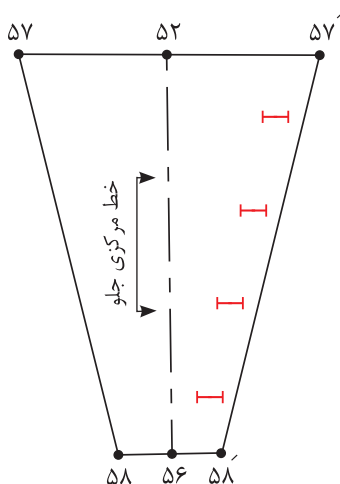

- از تکه زیر یقه هفت دوبار برش زده می شود.
- هنگام دوخت «زیر یقه هفت» یک طرف آن به سجاف بالاتنه دوخته شده، طرف دیگر آن جا دکمه زده شده و با دکمه به طرف دیگر سجاف بالاتنه وصل می شود.

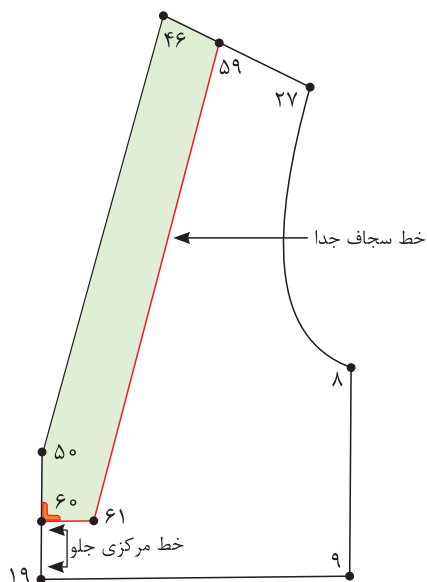

- برای ترسیم سجاف یقه هفت از «نقطه ۴۶» روی خط سرشانه به اندازه «۳ سانتی متر» علامت زده، «نقطه ۵۹» به دست می آید.
- ۳ سانتی متر = $46 \rightarrow 59$
- از «نقطه ۵۰» روی خط مرکزی جلو به اندازه «۳ سانتی متر» پایین آمده، «نقطه ۶۰» به دست می آید.
- ۳ سانتی متر = $50 \rightarrow 60$
- از «نقطه ۶۰» خطی گونیا شده رسم کنید.
- از «نقطه ۵۹» خطی موازی با خط «۴۶→۵۰» رسم کنید.
- «نقطه ۶۱» به دست می آید.
- خطوط «۴۶→۵۰→۶۰→۶۱→۵۹→۴۶» را رولت کنید.

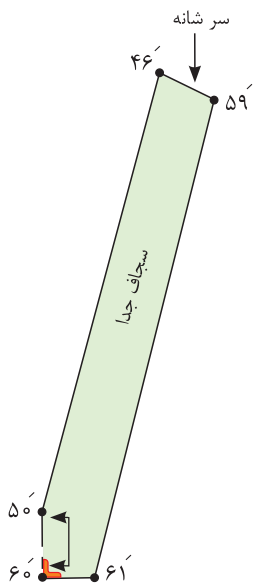

■ خط مرکزی جلو روی دولای بسته قرار می‌گیرد.

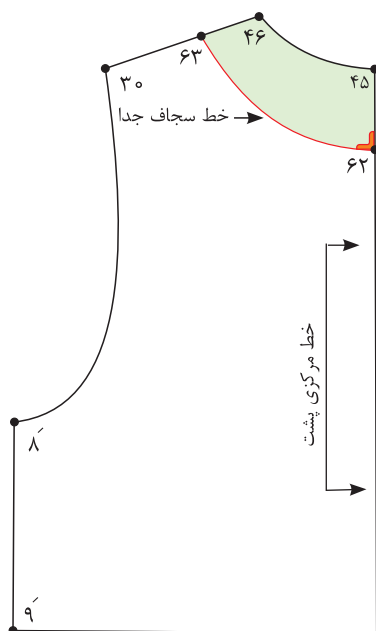

■ در صورتی که بخواهید از سجاف پشت یقه استفاده کنید، مراحل زیر را انجام دهید.

■ از «نقطه ۴۵» روی خط مرکزی پشت به اندازه «۵ سانتی متر» پایین آمده، «نقطه ۶۲» به دست می‌آید.

$$۴۵ \rightarrow ۶۲ = ۵ \text{ سانتی متر}$$

■ از «نقطه ۴۶» روی خط سرشانه به اندازه پهنای سجاف سرشانه جلو «۳ سانتی متر» علامت زده، «نقطه ۶۳» به دست می‌آید.

$$۴۶ \rightarrow ۶۳ = ۳ \text{ سانتی متر}$$

■ نقاط «۶۲ و ۶۳» را به صورت منحنی به یکدیگر وصل کنید.

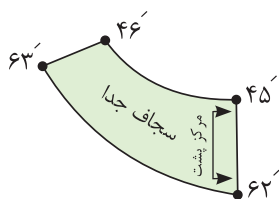

■ قطعه «۶۳ → ۶۲ → ۴۵ → ۴۶» را رولت کنید.

■ روی سجاف پشت خط راستا را رسم کنید.

- الگوی یقه ملوانی را بر روی بالاتنه کودک ۴ ساله رسم کنید.
- چه قسمت‌هایی از الگوی یقه را می‌توان روی آریب و چه قسمت‌هایی را روی راستای پارچه قرار داد؟

فعالیت
عملی



الگوی اساس شلوار

چه مدل شلوارهایی برای کودکان مناسب است؟

اندازه‌های مورد نیاز

- دور کمر ۵۴ سانتی‌متر
- دور باسن ۶۱ سانتی‌متر
- بلندی فاق ۱۹/۵ سانتی‌متر
- قد شلوار از کمر تا زمین ۶۶/۲ سانتی‌متر
- قد (بلندی) داخل پا ۴۶/۷ سانتی‌متر
- گشادی دمپا ۳۴ سانتی‌متر



به نظر شما مدل‌های شلوار کودکان چه خصوصیتی را باید داشته باشد؟

فکر کنید



مرحله اول

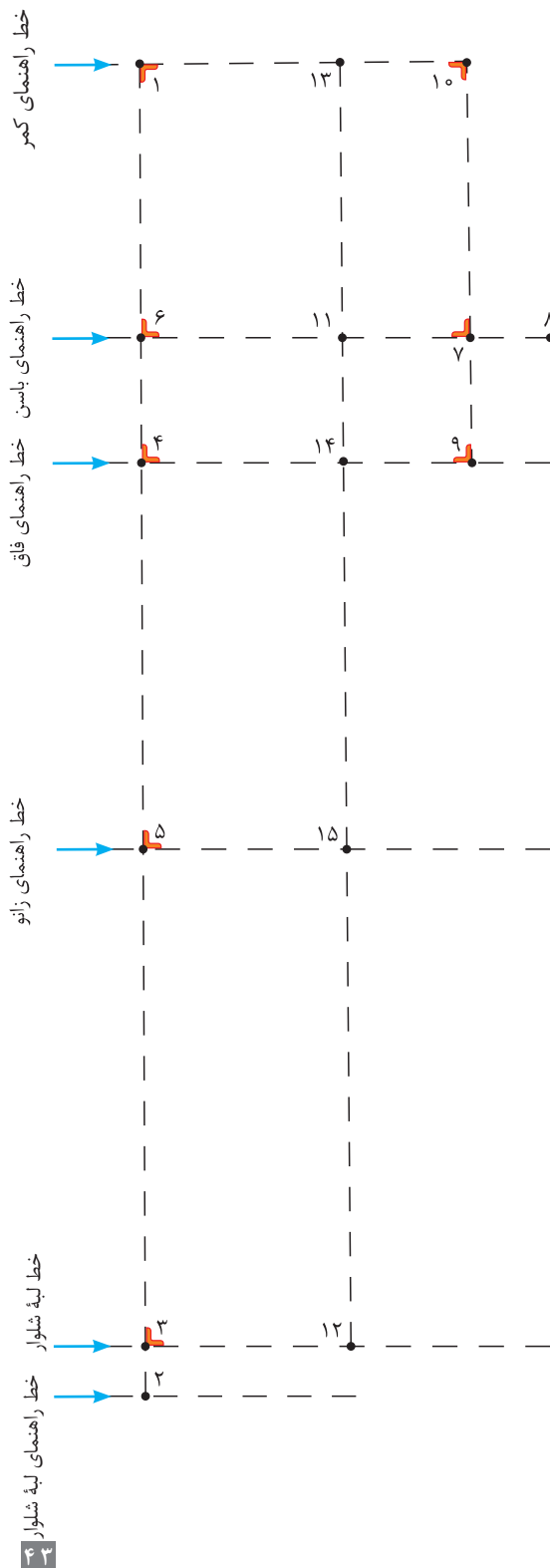

■ در گوشه کاغذ دو خط عمود بر هم رسم کرده و تقاطع آن را «نقطه ۱» بنامید.

■ از «نقطه ۱» با گونیا به اندازه قد شلوار تا زمین پایین آمده، «نقطه ۲» به دست می آید.

قد شلوار تا زمین (این اندازه ۶۶/۲ سانتی متر) = ۲ → ۱
 ■ از «نقطه ۲» به اندازه «۳-۲ سانتی متر» بالا رفته، «نقطه ۳» به دست می آید.

۳-۲ = ۱ سانتی متر
 ■ از «نقطه ۱» به اندازه بلندی فاق پایین آمده، «نقطه ۴» به دست می آید.

بلندی فاق (در این اندازه ۱۹/۵ سانتی متر) = ۴ → ۱
 ■ از «نقطه ۳» به اندازه « $\frac{1}{3}$ فاصله ۴-۲/۵ + ۳» سانتی متر» بالا رفته «نقطه ۵» به دست می آید.

$\frac{1}{3}$ فاصله ۴-۲/۵ + ۳ = ۴ → ۵
 ■ از «نقطه ۴» به اندازه « $\frac{1}{10}$ نصف دور باسن + ۳ سانتی متر» بالا رفته، «نقطه ۶» به دست می آید.

$\frac{1}{10}$ نصف دور باسن + ۳ سانتی متر = ۶ → ۵

مثال: $\frac{1}{10}$ نصف دور باسن + ۳ سانتی متر

$$۳۰/۵ \div ۱۰ = ۳/۰ + ۳ = ۶ \text{ سانتی متر}$$

$$۶۱ \div ۲ = ۳۰/۵ \text{ سانتی متر}$$

اضافات برای به دست آوردن خط زانوی شلوار

۲-۱ ساله	۲/۵ سانتی متر
۳-۴ ساله	۳ سانتی متر
۵-۶ ساله	۳/۵ سانتی متر
۷-۸ ساله	۴ سانتی متر

قسمت جلو - مرحله دوم

■ به وسیله گونیا از نقاط «۲، ۳، ۴، ۵، ۶، ۱» خطوط افقی به سمت راست رسم کنید.

■ از «نقطه ۶» به اندازه « $\frac{1}{4}$ دور باسن + ۱ سانتی متر» روی خط راهنمای باسن علامت زده «نقطه ۷» به دست می آید.

$$\frac{1}{4} \text{ دور باسن} + 1 \text{ سانتی متر (در این اندازه } 16/25 \text{ سانتی متر)} = 6 \rightarrow 7$$

$$\frac{1}{4} \text{ دور باسن } 15/25 \text{ سانتی متر} = 4 \div 61 \text{ سانتی متر}$$

$$\frac{1}{4} \text{ دور باسن} + 1 \text{ سانتی متر} = 16/25 + 1 \text{ سانتی متر}$$

■ از «نقطه ۷» با گونیا خطی به اندازه « $\frac{1}{10}$ نصف دور باسن + ۱ سانتی متر» بیرون آمده، «نقطه ۸» به دست می آید.

$$\frac{1}{10} \text{ نصف دور باسن} + 1 \text{ سانتی متر (در این اندازه } 4/1 \text{ سانتی متر)} = 8 \rightarrow 7$$

$$\frac{1}{4} \text{ دور باسن } 30/5 \text{ سانتی متر} = 2 \div 61 \text{ سانتی متر}$$

$$\frac{1}{10} \text{ نصف دور باسن} + 1 \text{ سانتی متر} = 4 \text{ سانتی متر} + 1 \text{ سانتی متر} = 30/5 \div 10$$

■ از «نقطه ۷» به وسیله گونیا خطی به بالا تا خط کمر و پایین تا خط فاق رسم کنید، نقاط «۹ و ۱۰» به دست می آید.

■ روی خط باسن « $\frac{1}{4}$ فاصله ۸→۶» را محاسبه کرده، «نقطه ۱۱» به دست می آید.

$$\frac{1}{4} \text{ فاصله } 8 \rightarrow 6 = 6 \rightarrow 11$$

■ از «نقطه ۳» روی خط لبه شلوار، به اندازه «فاصله (۱۱→۶)» به سمت راست علامت زده «نقطه ۱۲» به دست می آید.

$$3 \rightarrow 12 = 6 \rightarrow 11$$

■ نقاط «۱۱ و ۱۲» را با خط کش به یکدیگر وصل کنید و تا خط کمر امتداد دهید، «نقطه ۱۳» به دست می آید.

■ نقاط «۱۴ و ۱۵» را روی الگو مشخص کنید.

■ از «نقطه ۱۲» روی خط لبه شلوار، به اندازه « $\frac{1}{4}$ گشادی لبه شلوار منهای ۱ سانتی متر» به طرفین جدا کرده، نقاط «۱۶ و ۱۷» به دست می آید.

$$\frac{1}{4} \text{ گشادی لبه شلوار منهای } 1 \text{ سانتی متر} = 17 \rightarrow 12 \text{ و } 16 \rightarrow 12$$

■ نقاط «۱۶ و ۱۷» را با خط کش به یکدیگر وصل کنید.

■ نقاط «۱۸ و ۱۹» را روی الگو مشخص کنید.

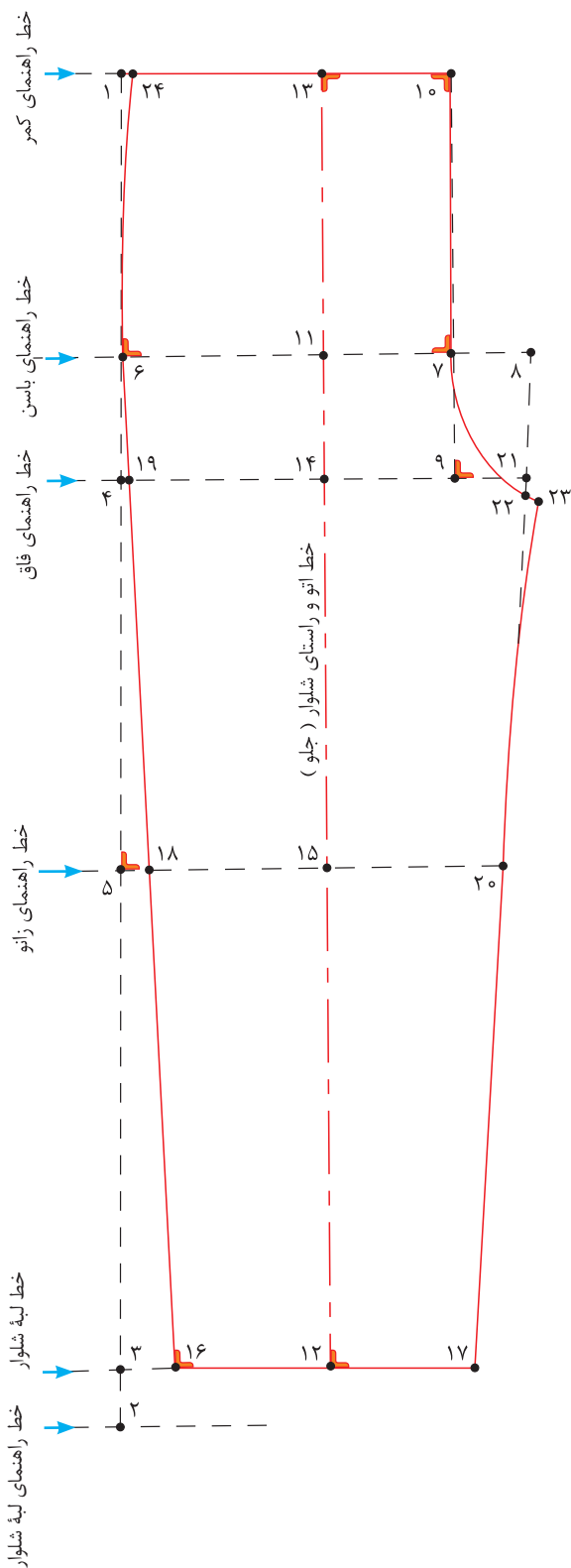

■ از «نقطه ۱۵» روی خط زانو به اندازه «فاصله» $۱۵ \rightarrow ۱۸$ علامت زده، «نقطه ۲۰» به دست می آید.
 $۱۵ \rightarrow ۲۰ = ۱۵ \rightarrow ۱۸$

■ نقاط «۸ و ۲۰ و ۱۷» را با خط کش به یکدیگر وصل کنید.

■ «نقطه ۲۱» را روی الگو مشخص کنید.

■ از «نقطه ۲۱» به اندازه «۱ سانتی متر» پایین آمده «نقطه ۲۲» به دست می آید.

۱ سانتی متر = $۲۱ \rightarrow ۲۲$

■ از «نقطه ۲۲» به اندازه « $۰/۷$ سانتی متر» بیرون آمده، «نقطه ۲۳» به دست می آید.

$۰/۷$ سانتی متر = $۲۲ \rightarrow ۲۳$

■ نقاط «۲۰ و ۲۳» را با خط کش منحنی به یکدیگر وصل کنید.

■ از «نقطه ۱» به اندازه « $۰/۵$ سانتی متر» داخل شده «نقطه ۲۴» به دست می آید.

$۰/۵$ سانتی متر = $۱ \rightarrow ۲۴$

■ نقاط «۶ و ۲۴» را با خط کش منحنی به یکدیگر وصل کنید.

■ الگوی جلوی شلوار را رولت کنید.

قسمت پشت - مرحله سوم

■ الگوی پشت را روی جلو رسم کنید.

از «نقطه ۱۱» روی خط باسن به اندازه « $\frac{1}{5}$ - $\frac{0}{75}$ سانتی متر» به سمت راست علامت بزنید، «نقطه ۲۵» به دست می آید.

$$11 \rightarrow 25 = \frac{1}{5} - \frac{0}{75} \text{ سانتی متر}$$

■ از «نقطه ۲۵» به اندازه « $\frac{1}{4}$ فاصله $(6 \rightarrow 7) + \frac{1}{5} - \frac{0}{5}$ سانتی متر» را محاسبه کرده، به سمت راست علامت بزنید، «نقطه ۲۶» به دست می آید.

$$25 \rightarrow 26 = \frac{1}{4} \text{ فاصله } (6 \rightarrow 7) + \frac{1}{5} - \frac{0}{5} \text{ سانتی متر}$$

■ از «نقطه ۱۹» به اندازه « $3-4$ سانتی متر» بالا رفته، «نقطه ۲۷» به دست می آید.

$$19 \rightarrow 27 = 4 - 3 \text{ سانتی متر}$$

■ با خط کش نقاط «۲۶ و ۲۷» را به یکدیگر وصل کنید، این خط، خط کمکی برای ترسیم خط فاق پشت می باشد.

■ از «نقطه ۲۶» گونیا را طوری قرار دهید که یک ضلع آن روی خط کمکی (۲۶ → ۲۷) قرار گیرد.

■ از «نقطه ۲۳» خطی گونیا شده به طرف بالا تا خط کمر و به سمت پایین تا خط فاق رسم کنید.

■ از «نقطه ۲۶» به اندازه « $\frac{1}{4}$ دور باسن + 3 سانتی متر» به سمت چپ علامت زده، «نقطه ۲۸» به دست می آید.

$$26 \rightarrow 28 = \frac{1}{4} \text{ دور باسن} + 3 \text{ سانتی متر}$$

■ از «نقطه ۲۵» روی خط باسن به اندازه فاصله « $28 \rightarrow 25$ » به سمت راست علامت زده، «نقطه ۲۹» به دست می آید.

$$25 \rightarrow 29 = 25 \rightarrow 28$$

■ روی خط زانو، از نقاط « 20 و 18 » به اندازه « 2 سانتی متر» خارج شده، نقاط « 30 و 31 » به دست می آید.

$$20 \rightarrow 30 = 18 \rightarrow 31 = 2 \text{ سانتی متر}$$

■ روی خط لبه شلوار از نقاط « 16 و 17 » به اندازه « 2 سانتی متر» خارج شده، نقاط « 32 و 33 » به دست می آید.

$$17 \rightarrow 32 = 16 \rightarrow 33 = 2 \text{ سانتی متر}$$

■ نقاط « $29 \rightarrow 30 \rightarrow 32$ » (خطوط راهنمای داخلی پا) را با خط کش به یکدیگر وصل کنید.

■ نقاط « $28 \rightarrow 31 \rightarrow 33$ » (خط پهلو) را با خط کش به یکدیگر وصل کنید و امتداد دهید تا با خط راهنمای کمر برخورد کند.

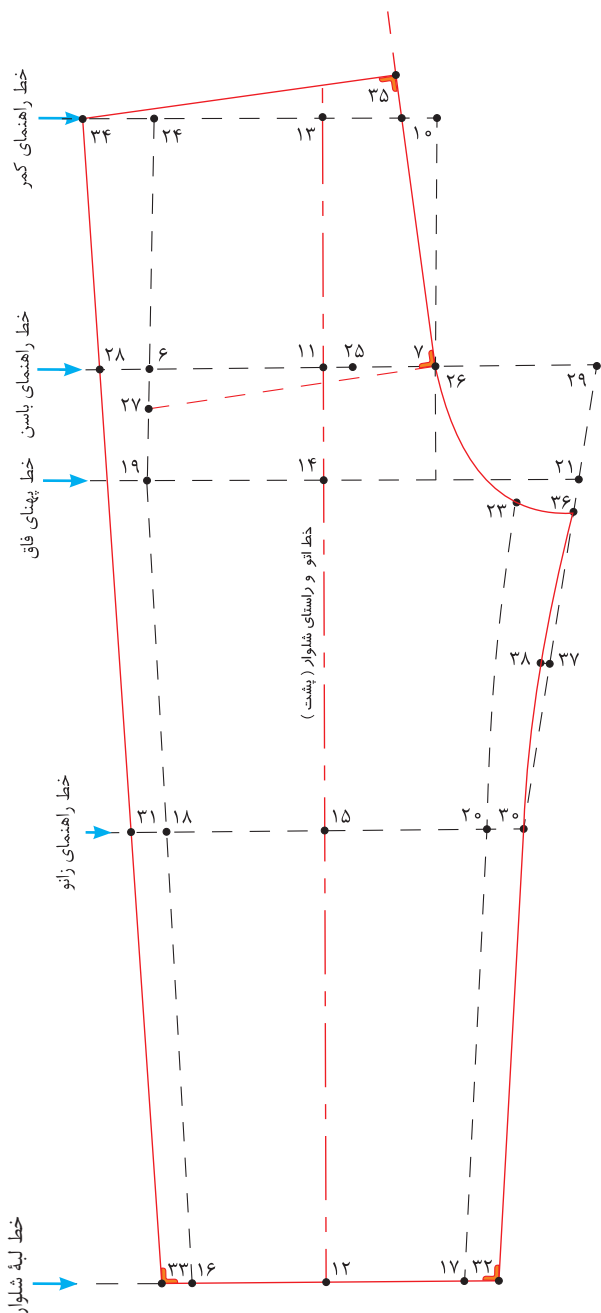

■ از «نقطه ۳۱» به اندازه (فاصله $۲۴ \rightarrow ۱۸$) روی خط پهلوی پشت شلوار علامت زده، «نقطه ۳۴» به دست می‌آید.

$$۳۱ \rightarrow ۳۴ = ۱۸ \rightarrow ۲۴$$

■ گونیا را روی خط فاق پشت طوری قرار دهید که یک ضلع آن روی خط فاق و ضلع دیگر آن با «نقطه ۳۴» برخورد کند، حال زاویه قائمه را رسم کنید، «نقطه ۳۵» به دست می‌آید.

خط کمر پشت $۳۴ \rightarrow ۳۵$

■ تقاطع خط زانو، خط داخل شلوار جلو را اندازه بگیرید.

■ از «نقطه ۳۰» به اندازه فاصله ($۲۳ \rightarrow ۲۰$) منهای $۰/۵$ سانتی‌متر علامت زده، «نقطه ۳۶» به دست می‌آید.

$$۳۰ \rightarrow ۳۶ = \text{منهای } ۰/۵ \text{ سانتی‌متر} = (۲۳ \rightarrow ۲۰)$$

■ « $\frac{۱}{۲}$ فاصله $۳۰ \rightarrow ۳۶$ را محاسبه کرده، «نقطه ۳۷» به دست می‌آید.

$$۳۰ \rightarrow ۳۷ = \frac{۱}{۲} \text{ فاصله } ۳۰ \rightarrow ۳۶$$

■ از «نقطه ۳۷» به اندازه $۰/۵$ سانتی‌متر داخل شده، «نقطه ۳۸» به دست می‌آید.

$$۳۷ \rightarrow ۳۸ = ۰/۵ \text{ سانتی‌متر}$$

■ نقاط «۳۶» و «۳۰» را با خط کش منحنی به گونه‌ای وصل کنید که از «نقطه ۳۸» بگذرد.

نقاب شلوار

■ از «نقطه ۱۰» تقاطع خط فاق و کمر به اندازه «۱۱ سانتی‌متر» پایین آمده، «نقطه ۳۹» به دست می‌آید.

$$۱۰ \rightarrow ۳۹ = ۱۱ \text{ سانتی‌متر}$$

■ از «نقطه ۱۰» تقاطع خط فاق و کمر به اندازه « $۲/۵$ سانتی‌متر» خارج شده، «نقطه ۴۰» به دست می‌آید.

$$۱۰ \rightarrow ۴۰ \text{ و } ۳۹ \rightarrow ۴۱ = ۲/۵ \text{ سانتی‌متر}$$

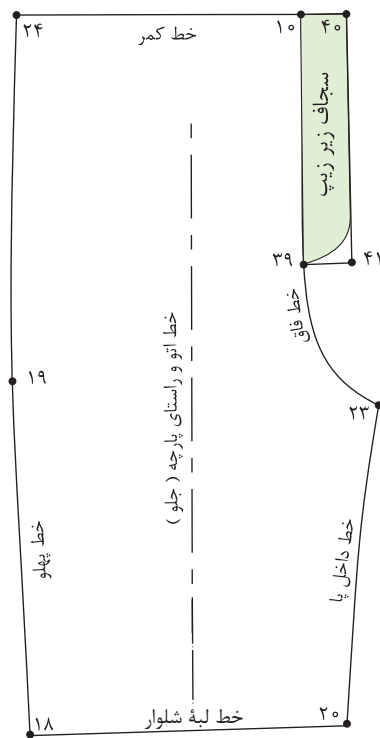

الگوی مدل شلوار جیب دار

مرحله اول

■ از الگوی اساس شلوار رولت کنید.

■ از «نقطه ۲۴» تقاطع خط کمر و پهلو به اندازه «۳ سانتی متر» داخل شده، «نقطه ۴۲» به دست می آید.

$$۲۴ \rightarrow ۴۲ = ۳ \text{ سانتی متر}$$

■ از «نقطه ۲۴» به اندازه «۸-۱۲ سانتی متر» روی خط پهلو پایین آمده، «نقطه ۴۳» به دست می آید.

$$۲۴ \rightarrow ۴۳ = ۱۲-۸ \text{ سانتی متر}$$

■ نقاط «۴۳ و ۴۲» را با خط کش به یکدیگر وصل کنید.

■ « $\frac{1}{4}$ » فاصله ۲۴ → ۱۰ را محاسبه کرده، «نقطه ۴۴» به دست می آید.
 فاصله ۲۴ → ۴۴ = ۱۰ → ۲۴ $\frac{1}{4}$

■ از «نقطه ۱۱» به اندازه «۱ سانتی متر» به سمت چپ علامت زده، «نقطه ۴۵» به دست می آید.

۱۱ → ۴۵ = ۱ سانتی متر

■ مطابق شکل کیسه جیب را طراحی کنید.

■ از «نقطه ۴۲» روی خط کمر به اندازه «۳ سانتی متر» علامت زده، «نقطه ۴۶» به دست می آید.

۴۲ → ۴۶ = ۳ سانتی متر

■ نقاط «۴۶ و ۶» را با خط کش به یکدیگر وصل کرده، رولت کنید.

مرحله دوم

■ قطعات جیب را مطابق شکل با خطوط داخلی آن کپی یا رولت کنید.

■ توجه کنید که قبل از قیچی کردن قطعات جیب، علامت راستای پارچه را بر اساس راستای الگوی شلوار روی قطعات الگو رسم کنید.

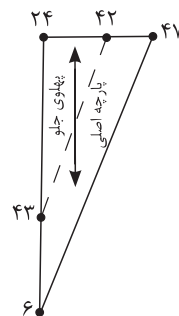
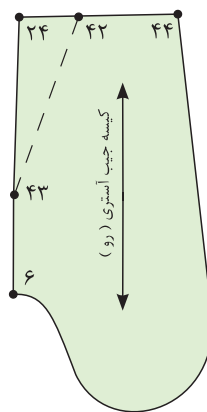
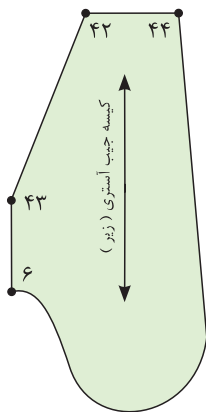
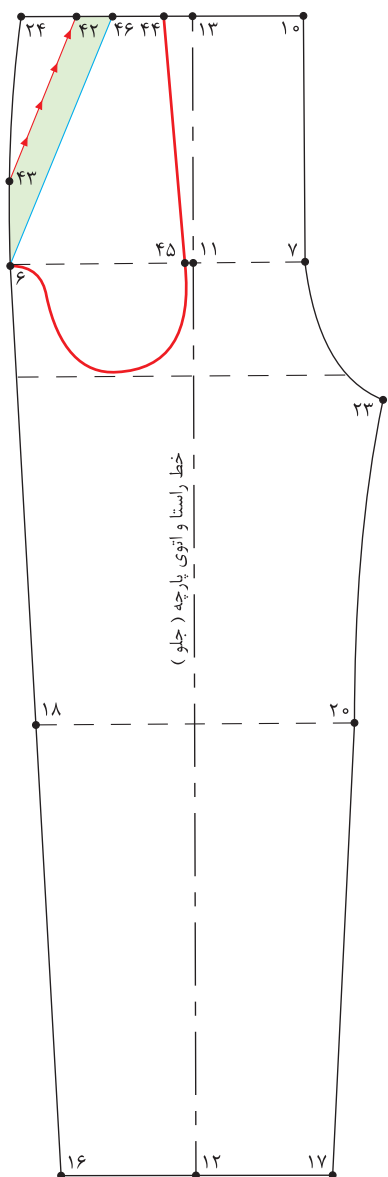

مرحله سوم

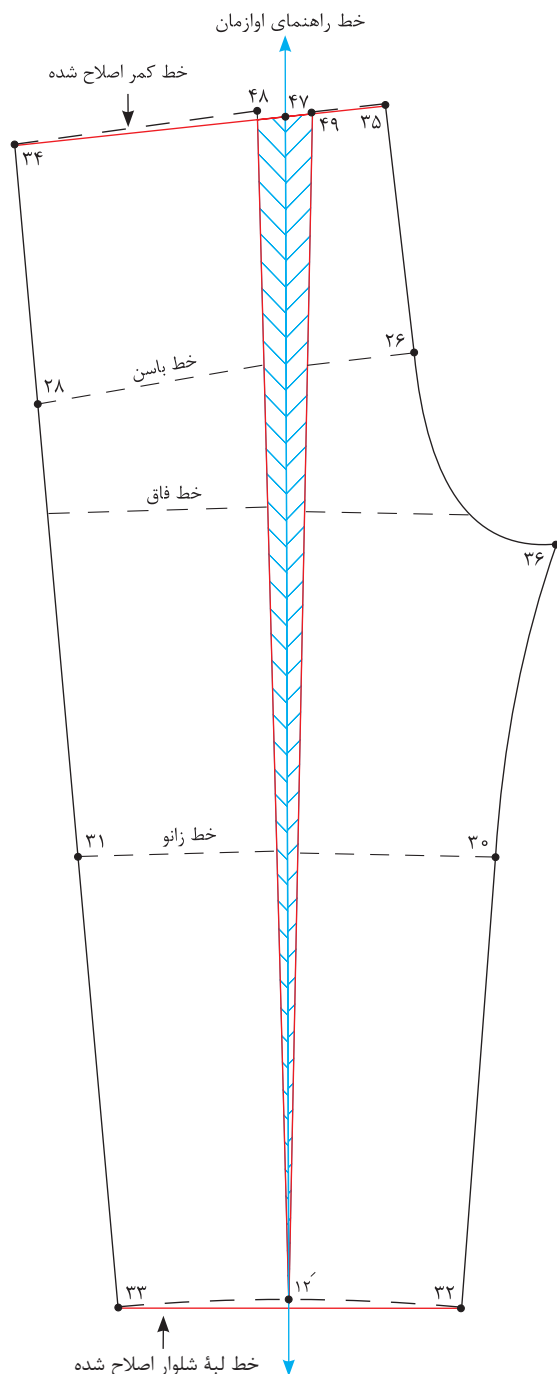

- با استفاده از گونیا خطی عمود روی کاغذ رسم کنید و ابتدای آن را «نقطه ۴۷» بنامید.
- این خط به عنوان خط راهنمای اوزمان می باشد.
- به طرفین «نقطه ۴۷» به اندازه «۱/۵ سانتی متر» علامت بزنید، نقاط «۴۸ و ۴۹» به دست می آید.
 $۱/۵$ سانتی متر = $۴۷ \rightarrow ۴۸$ و $۴۷ \rightarrow ۴۹$
- خط اتوی پشت شلوار را از کمر تا لبه شلوار قیچی کنید به گونه ای که الگو از لبه شلوار از هم جدا نشود.
- خط اتوی جدا شده را در دو طرف علامت اوزمان بچسبانید.
- نقاط «۳۴ و ۳۵» را مجدداً به یکدیگر وصل کنید، تا خط کمر اصلاح شود.
- نقاط «۳۲ و ۳۳» را مجدداً به یکدیگر وصل کنید تا خط لبه شلوار اصلاح شود.

□ آیا الگوی شلوار کودکان هم به رفع عیوب نیاز دارد؟
 □ چه تفاوت هایی در الگوکشی و مدل سازی شلوار برای کودکان نسبت به بزرگسالان وجود دارد؟

فعالیت
عملی



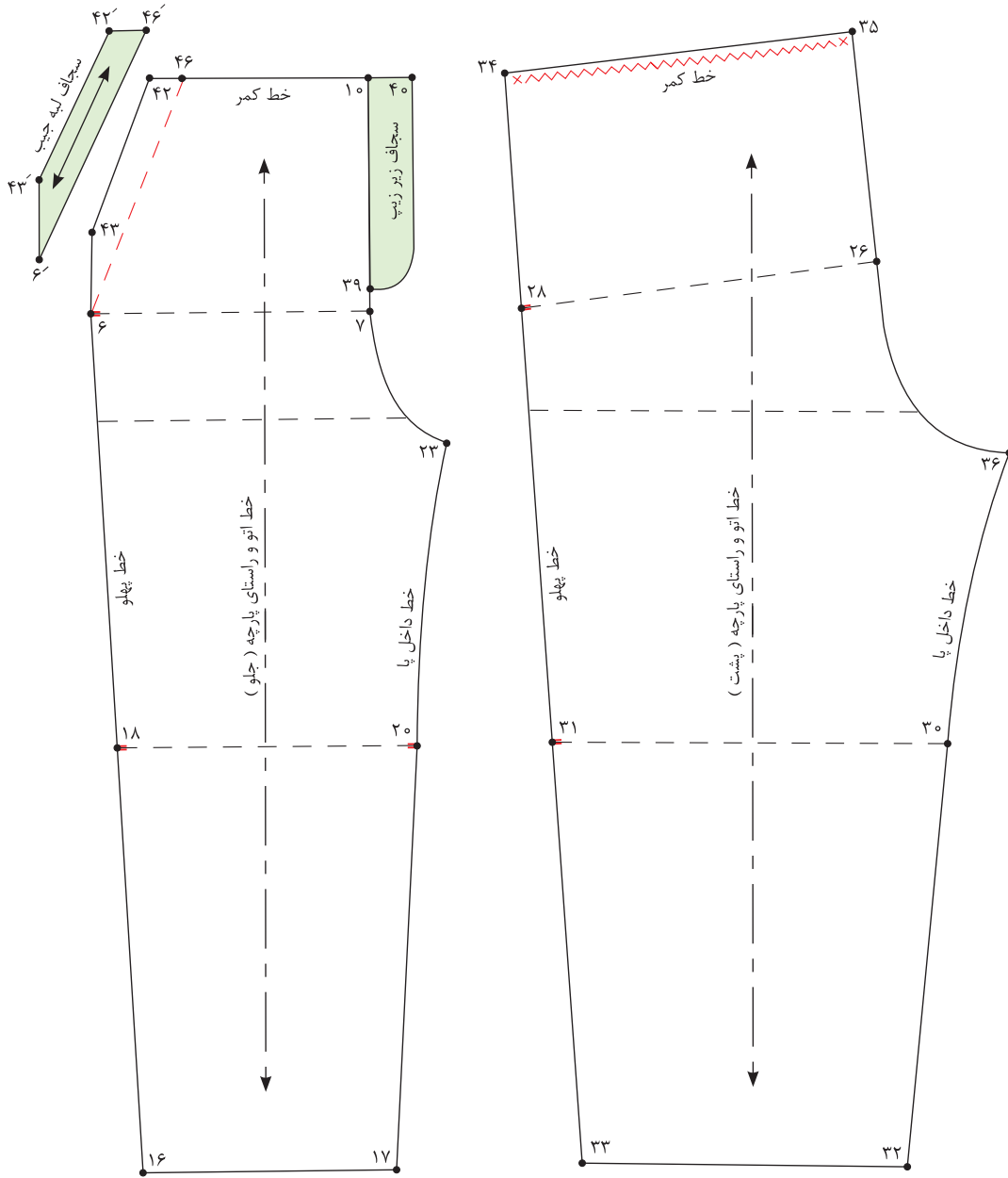

■ پس از رولت کردن قطعات جیب خط ۴۳→۴۲ را از الگوی جلوی شلوار قیچی کنید. (تصویر بالا سمت چپ)

ترسیم الگوی اساس پیراهن

فکر کنید



در مدل‌های پیراهن تصاویر روبه‌رو چه وجه مشترکی دیده می‌شود؟



قسمت پشت - مرحله اول

- الگوی پشت اساس بالاتنه را رولت کنید.
- از «نقطه ۴» روی خط مرکزی پشت به اندازه «نقطه ۷-۱۵ سانتی متر» پایین آمده، «نقطه ۴۰» به دست می‌آید.
 $4 \rightarrow 40 = 15-7$ سانتی متر
- توجه: قد پیراهن به مدل و سن کودک بستگی دارد.
- از «نقطه ۴» به اندازه «۲ سانتی متر» داخل شده، «نقطه ۴۲» به دست می‌آید.
 $4 \rightarrow 42 = 2$ سانتی متر
- نقاط «۴۲» و «۱» را با خط کش به یکدیگر وصل کنید و تا خط لبه پیراهن امتداد دهید.
- از «نقطه ۴۳» به اندازه «۱-۱/۵ سانتی متر» پایین آمده، «نقطه ۴۴» به دست می‌آید.
 $43 \rightarrow 44 = 1-1/5$ سانتی متر
- از «نقطه ۹» به اندازه «۱-۱/۵ سانتی متر» خارج شده، «نقطه ۴۷» به دست می‌آید.
 $9 \rightarrow 47 = 1-1/5$ سانتی متر
- از «نقطه ۴۱» خطی گونیا شده به بیرون رسم کنید.
- نقاط «۴۷» و «۸» را با خط کش به یکدیگر وصل کنید و تا خط لبه پیراهن امتداد دهید، «نقطه ۴۸» به دست می‌آید.
- نقاط «۴۸» و «۴۴» را با خط کش منحنی به یکدیگر وصل کنید.

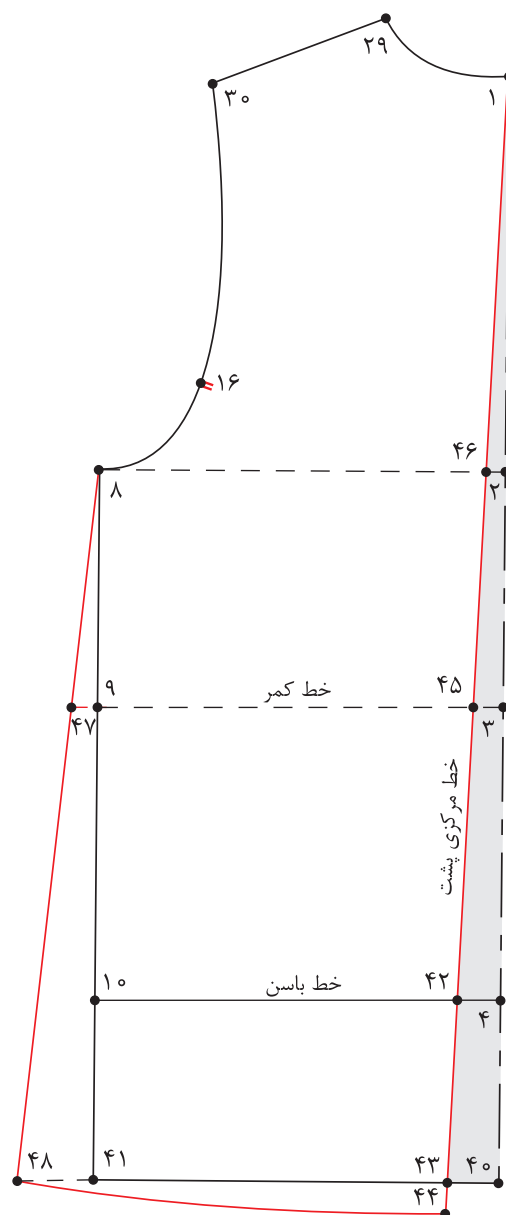

قسمت جلو - مرحله دوم

- الگوی جلوی اساس بالاتنه را رولت کنید.
- از «نقطه ۱۹» روی خط مرکزی جلو به اندازه «۷-۱۵ سانتی متر» پایین آمده، «نقطه ۴۹» به دست می آید.
۷-۱۵ سانتی متر = ۴۹ → ۱۹
- از «نقطه ۴۹» به اندازه «۱-۲ سانتی متر» پایین آمده، «نقطه ۵۱» به دست می آید.
۱-۲ سانتی متر = ۵۱ → ۴۹
- از «نقطه ۹» به اندازه «۰/۵-۱ سانتی متر» خارج شده، «نقطه ۵۲» به دست می آید.
۰/۵-۱ سانتی متر = ۵۲ → ۹
- نقاط «۵۲» و «۸'» را با خط کش به یکدیگر وصل کنید و تا خط لبه پیراهن امتداد دهید، «نقطه ۵۳» به دست می آید.

■ نقاط «۵۳» و «۵۱» را با خط کش منحنی به یکدیگر وصل کنید.

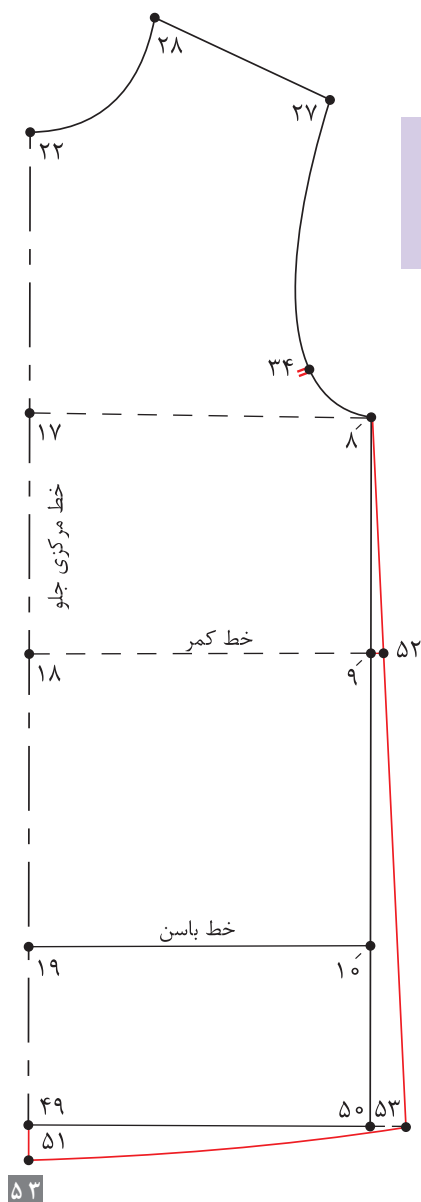

- الگوی پیراهن را برای کودک ۳ ساله رسم کنید.
- چرا فاصله ۴۲ → ۴ از الگوی پشت بالاتنه کسر می شود؟

فعالیت
عملی



مدل اول - پیراهن با برش از سینه

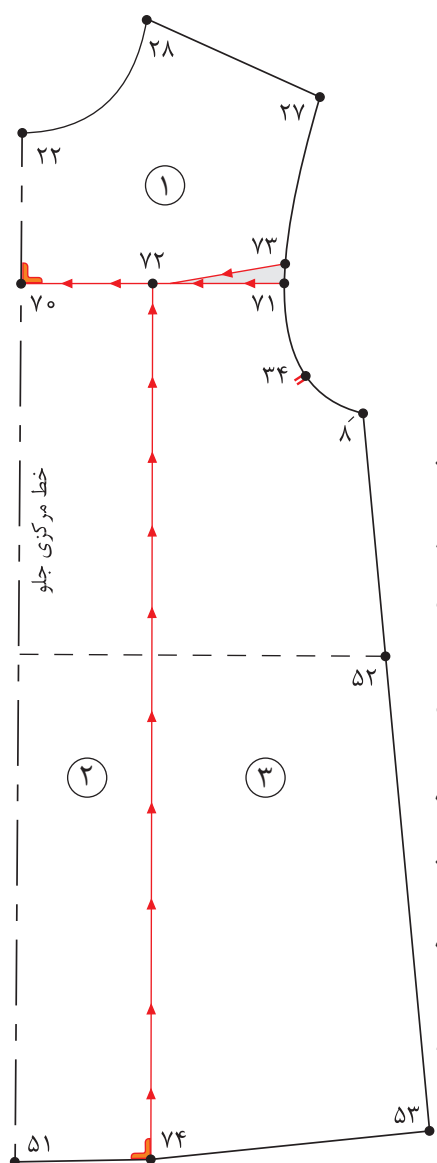

قسمت جلو - مرحله اول

■ از «نقطه ۲۲» روی خط مرکزی جلو به اندازه «۷-۵ سانتی متر» پایین آمده، «نقطه ۷۰» به دست می آید.

$۲۲ \rightarrow ۷۰ = ۷-۵$ سانتی متر

■ از «نقطه ۷۰»، خطی گونیا شده، به سمت راست رسم کرده، «نقطه ۷۱» به دست می آید.

■ $\frac{۱}{۳}$ فاصله $۷۰ \rightarrow ۷۱$ را محاسبه کرده، «نقطه ۷۲» به دست می آید.

$۷۱ \rightarrow ۷۲ = ۷۰ \rightarrow ۷۱$ فاصله $\frac{۱}{۳}$

■ از «نقطه ۷۱» به اندازه «۱ سانتی متر» بالا رفته، «نقطه ۷۳» به دست می آید.

$۷۱ \rightarrow ۷۳ = ۱$ سانتی متر

■ نقاط «۷۲ و ۷۳» را به یکدیگر وصل کنید.

■ از «نقطه ۷۲»، خطی گونیا شده، به موازات خط مرکزی جلو به لبه پیراهن رسم کرده، «نقطه ۷۴» به دست می آید.

■ قطعات الگو را شماره گذاری کنید.

قسمت جلو - مرحله دوم

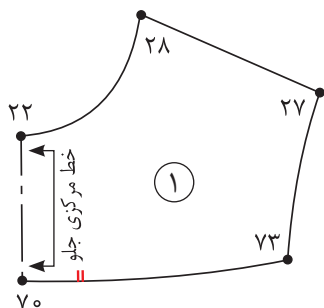

- روی کاغذ خط افقی راهنمای اوزمان را رسم کنید.
- قطعه ۵ را به گونه‌ای که خط کمر الگو روی خط راهنمای اوزمان قرار گیرد، روی کاغذ بچسبانید.
- از نقاط «۷۲ و ۷۴» به اندازه «۸-۱۲ سانتی‌متر» خارج شده، خطی موازی با خط ۷۲→۷۴ رسم کنید.
- قطعه ۶ الگو را به گونه‌ای روی کاغذ بچسبانید که خط کمر الگو در امتداد خط راهنمای اوزمان قرار گیرد.
- $۷۲ \rightarrow ۷۲'$ و $۷۴ \rightarrow ۷۴'$ = ۸-۱۲ سانتی‌متر
- منحنی لبه پیراهن را اصلاح کنید.

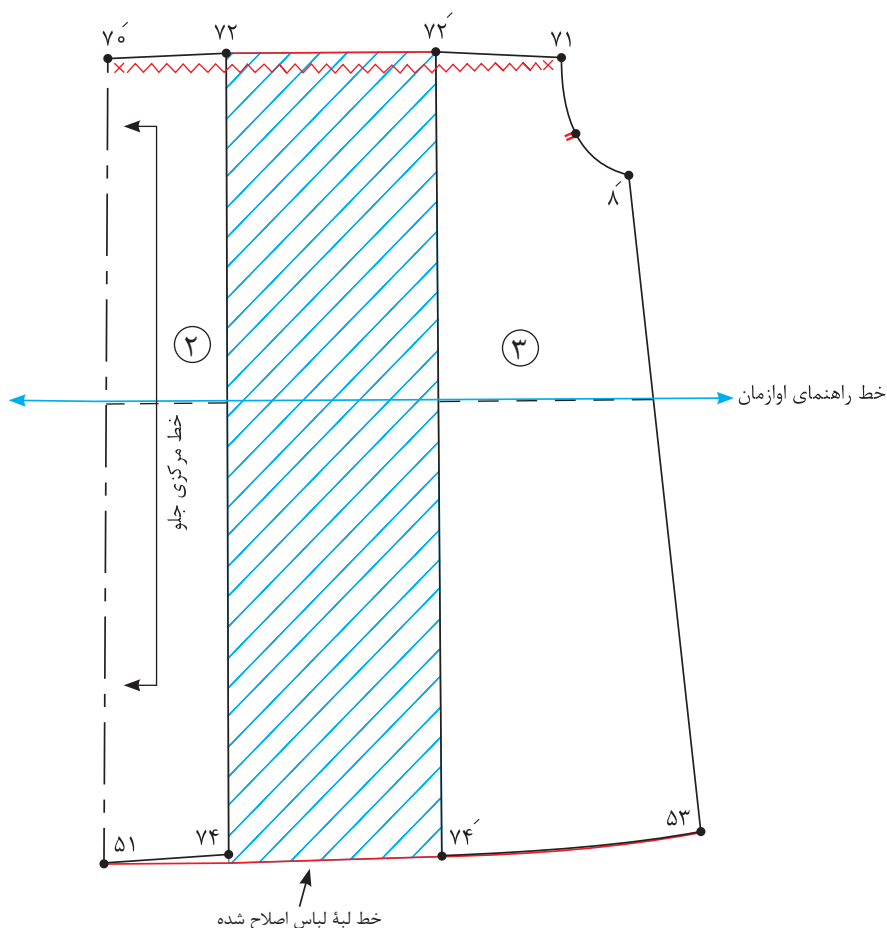

قسمت پشت - مرحله سوم

- الگوی پشت پیراهن را رولت کنید.
- از نقاط «۴۴ و ۱» از خط مرکزی به اندازه «۱/۵ سانتی متر» بیرون رفته، نقاط «۶۱ و ۶۰» به دست می آید.
- از «نقطه ۲۹» روی خط سرشانه به اندازه «۳ سانتی متر» علامت زده، «نقطه ۶۲» به دست می آید.

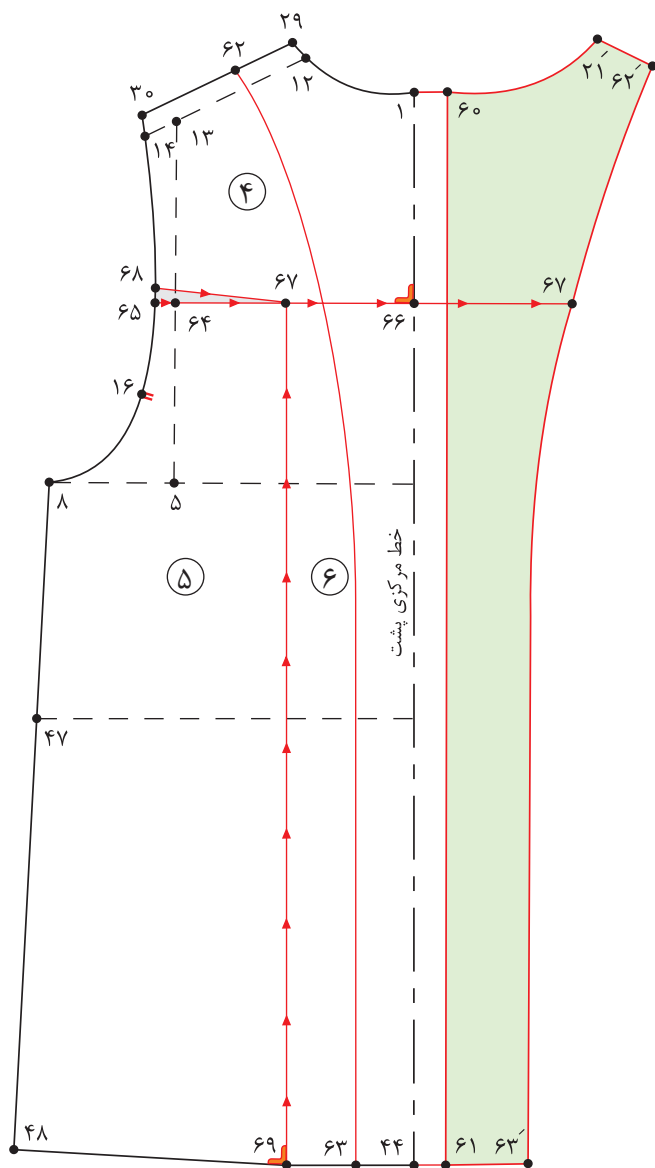

- $۲۹ \rightarrow ۶۲ = ۳$ سانتی متر
- از «نقطه ۴۴» روی خط لبه پیراهن به اندازه «۳-۴ سانتی متر» علامت زده، «نقطه ۶۳» به دست می آید.
- $۴۴ \rightarrow ۶۳ = ۴-۳$ سانتی متر
- خط ۶۰-۶۱ (روی هم گرد) را تا کرده، خط ۶۲ و ۶۳ (سجاف) را رولت کنید.
- $\frac{1}{۳}$ فاصله ۵-۱۳ را محاسبه کرده، «نقطه ۶۴» به دست می آید.
- $\frac{1}{۳}$ فاصله ۵-۱۳ = ۵-۶۴
- از «نقطه ۶۴»، خطی گونیا شده، به طرفین رسم کرده، نقاط «۶۵ و ۶۶ و ۶۷» به دست می آید.
- $\frac{1}{۳}$ فاصله ۶۵-۶۶ را محاسبه کرده، «نقطه ۶۷» به دست می آید.
- $\frac{1}{۳}$ فاصله ۶۵-۶۶ = ۶۵-۶۷
- از «نقطه ۶۵»، به اندازه «۱-۰/۵ سانتی متر» بالا رفته، «نقطه ۶۸» به دست می آید.
- $۱-۰/۵$ سانتی متر = ۶۵-۶۸
- نقاط «۶۷ و ۶۸» را با خط کش به یکدیگر وصل کنید.
- از «نقطه ۶۷»، خطی گونیا شده، به موازات خط مرکزی پشت به لبه پیراهن رسم کرده، «نقطه ۶۹» به دست می آید.

قسمت پشت - مرحله چهارم

- خطوط عمودی و افقی برش در الگوی پشت و جلو را قیچی کنید.
- روی کاغذ خط افقی راهنمای اوزمان را رسم کنید.
- قطعه ۲ را به گونه‌ای که خط کمر الگو روی خط راهنمای اوزمان قرار گیرد، روی کاغذ بچسبانید.
- از نقاط «۶۷ و ۶۹» به اندازه «۸-۱۲ سانتی‌متر» خارج شده، خطی موازی با خط ۶۹ → ۶۷ رسم کنید.
- قطعه ۳ الگو را به گونه‌ای روی کاغذ بچسبانید، که از خط کمر الگو روی خط راهنمای اوزمان قرار گیرد.
- ۸-۱۲ سانتی‌متر = ۶۹' → ۶۹ و ۶۷' → ۶۷
- قطعه ۳ الگو را به گونه‌ای روی کاغذ بچسبانید که خط کمر الگو در امتداد خط راهنمای اوزمان قرار گیرد.
- منحنی لبه پیراهن را اصلاح کنید.

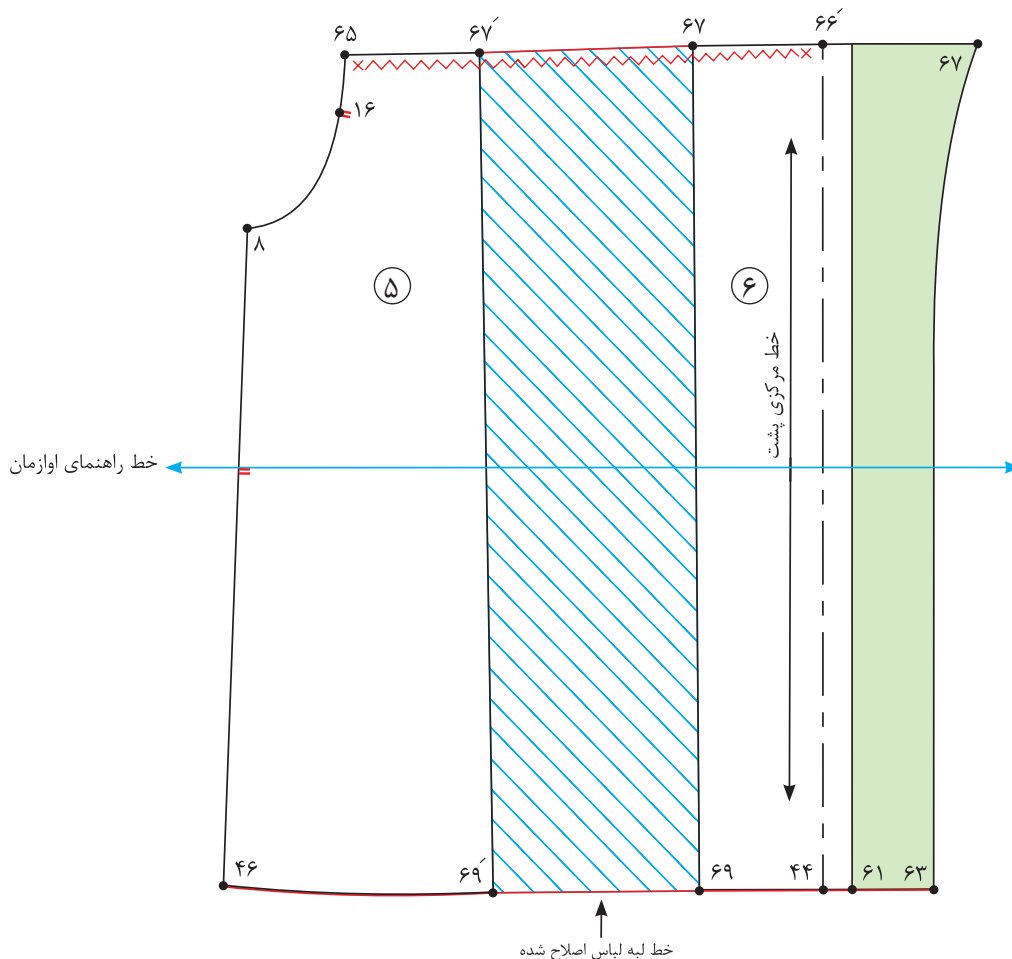
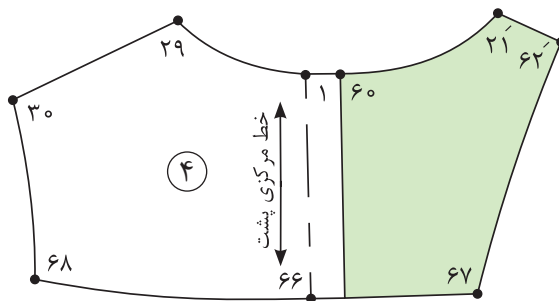

مدل دوم - پیراهن با برش از کمر

فکر کنید



چه نکاتی را باید برای انتخاب پیراهن در سنین مختلف در نظر گرفت؟



قسمت پشت - مرحله اول

- الگوی پشت اساس بالاتنه پیراهن را رولت کنید.
- از «نقطه ۴۷» به اندازه « $۱/۵ - ۲$ سانتی متر» بالا رفته، «نقطه ۶۰» به دست می آید.
- $۴۷ \rightarrow ۶۰ = ۱/۵ - ۲$ سانتی متر
- نقاط «۴۵ و ۶۰» را با منحنی ملایم به یکدیگر وصل کنید.
- از «نقطه ۶۰» به اندازه « $۱ - ۰/۵$ سانتی متر» داخل شده، «نقطه ۶۱» به دست می آید.
- $۶۰ \rightarrow ۶۱ = ۱ - ۰/۵$ سانتی متر
- نقاط «۸ و ۶۱» را با خط کش به یکدیگر وصل کنید.
- $\frac{۱}{۳}$ فاصله $۴۷ \rightarrow ۴۵$ را محاسبه کرده، «نقطه ۶۲» به دست می آید.
- $۴۵ \rightarrow ۶۲ = ۴۵ \rightarrow ۴۷$ فاصله $\frac{۱}{۳}$
- از «نقطه ۶۲»، خطی به موازات خط مرکزی پشت به سمت پایین رسم کرده، «نقطه ۶۳» به دست می آید.
- خطوط مشخص شده را قیچی کرده، قطعات الگو را شماره گذاری کنید.

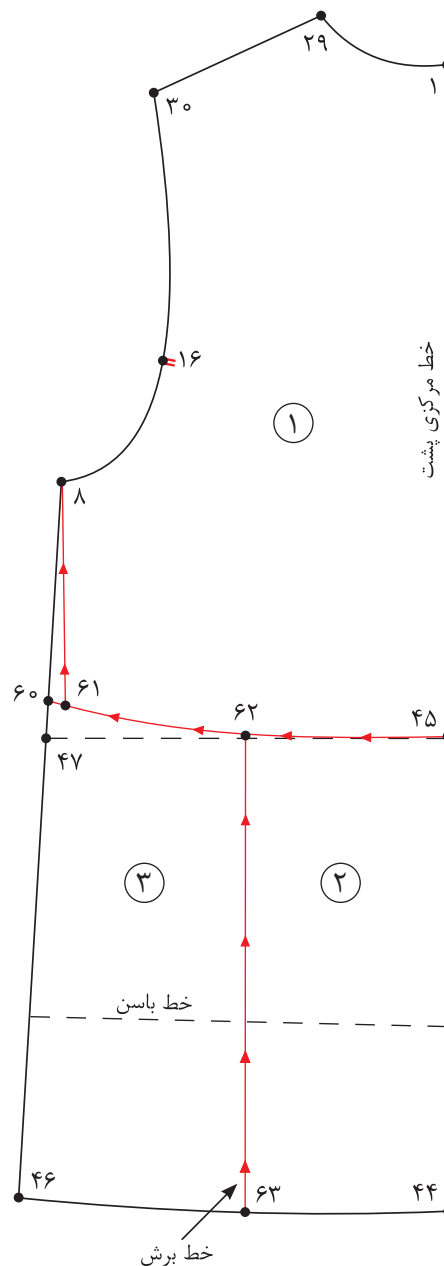

قسمت جلو - مرحله دوم

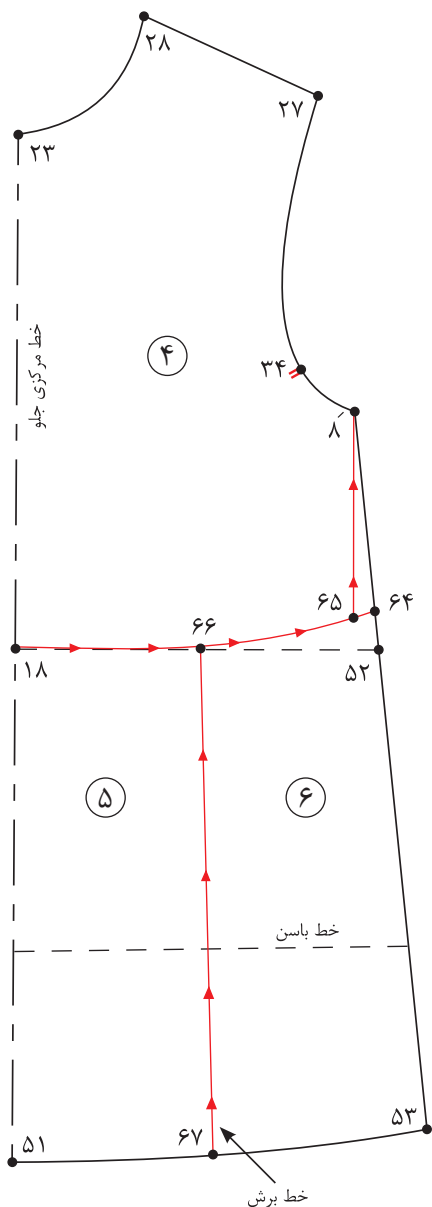

- الگوی جلوی اساس بالاتنه پیراهن را رولت کنید.
- از «نقطه ۵۲» به اندازه «۱/۵ سانتی متر» بالا رفته، «نقطه ۶۴» به دست می آید.
- $۵۲ \rightarrow ۶۴ = ۱/۵$ سانتی متر
- نقاط «۱۸ و ۶۴» را با منحنی ملایم به یکدیگر وصل کنید.
- از «نقطه ۶۴» به اندازه «۱-۰/۵ سانتی متر» داخل شده، «نقطه ۶۵» به دست می آید.
- $۶۴ \rightarrow ۶۵ = ۱-۰/۵$ سانتی متر
- نقاط «۸ و ۶۵» را با خط کش به یکدیگر وصل کنید.
- $\frac{۱}{۲}$ فاصله $۱۸ \rightarrow ۵۲$ را محاسبه کرده، «نقطه ۶۶» به دست می آید.
- $۱۸ \rightarrow ۶۶ = ۱۸ \rightarrow ۵۲$ فاصله $\frac{۱}{۲}$
- از «نقطه ۶۶»، خطی به موازات خط مرکزی جلو به سمت پایین رسم کرده، «نقطه ۶۷» به دست می آید.
- خطوط مشخص شده را قیچی کرده، قطعات الگو را شماره گذاری کنید.

مرحله سوم

- خطوط عمودی و افقی برش را در الگوی پشت و جلو قیچی کنید.
- از نقاط «۴۵ و ۶۸» به اندازه «۱/۵ سانتی متر» خارج شده، نقاط «۶۸ و ۶۹» به دست می آید.
- $۱ \rightarrow ۶۸$ و $۴۵ \rightarrow ۶۹ = ۱/۵$ سانتی متر
- نقاط «۶۸ و ۶۹» را با خط کش به یکدیگر وصل کنید.
- از نقاط «۴۵ و ۶۹» به اندازه «۳ سانتی متر» داخل شده، نقاط «۷۰ و ۷۱» به دست می آید.
- $۲۹ \rightarrow ۷۰$ و $۴۵ \rightarrow ۷۱ = ۳$ سانتی متر
- نقاط «۷۰ و ۷۱» را با منحنی ملایم به یکدیگر وصل کنید.

- برای رسم سجاف سرخود خط $۶۸ \rightarrow ۶۹$ (خط روی هم گرد) را تا کرده، خط $(۶۸ \rightarrow ۲۹ \rightarrow ۷۰ \rightarrow ۷۱ \rightarrow ۶۹)$ را رولت کنید.
- قطعه ۲ را به گونه‌ای که خط باسن الگو روی خط راهنمای اوزمان قرار گیرد، روی کاغذ بچسبانید.
- از نقاط «۶۲ و ۶۳» به اندازه «۱۵-۱۰ سانتی متر» خارج شده، خطی عمودی رسم کنید.
 $۶۲ \rightarrow ۶۲'$ و $۶۳ \rightarrow ۶۳'$ = ۱۵-۱۰ سانتی متر
- قطعه ۳ الگو را به گونه‌ای که از خط باسن الگو روی خط راهنمای اوزمان قرار گیرد، بچسبانید.
- منحنی لبه پیراهن را اصلاح کنید.

$۶۲' \rightarrow ۶۲$ و $۶۳' \rightarrow ۶۳$

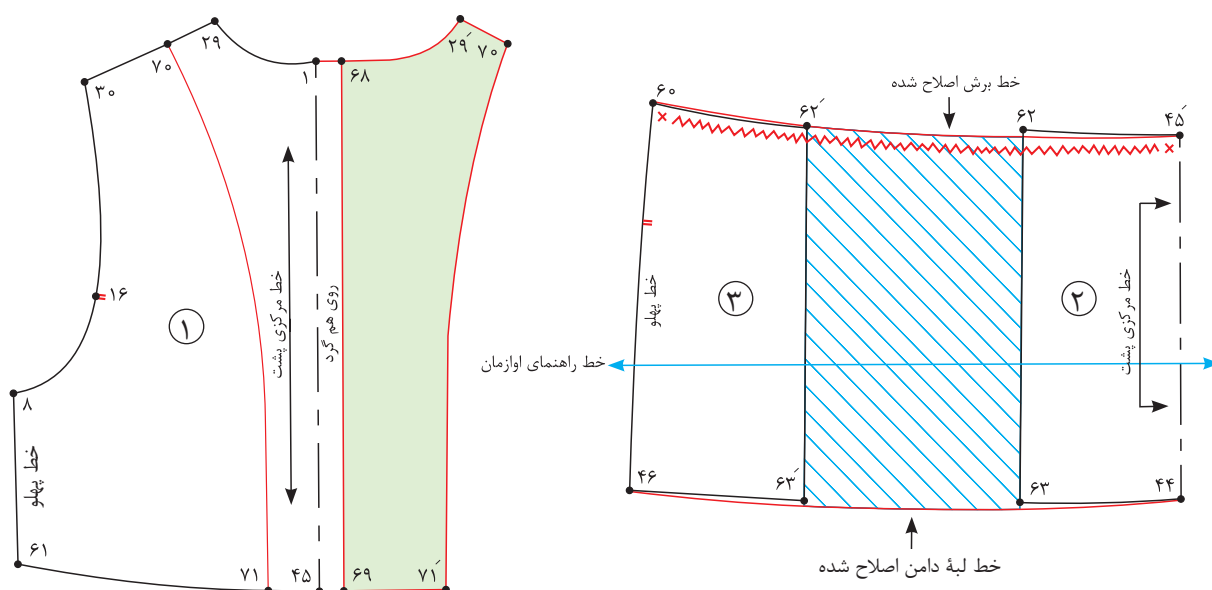

- روی کاغذ خط افقی راهنمای اوزمان را رسم کنید.
- اوزمان دامن جلوی پیراهن مانند پشت انجام می‌شود.
- خطوط راستای پارچه را روی قطعات الگو رسم کنید.

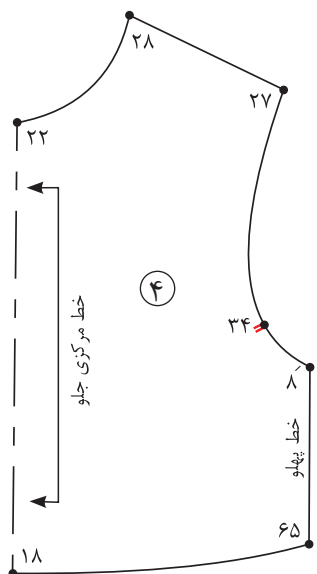

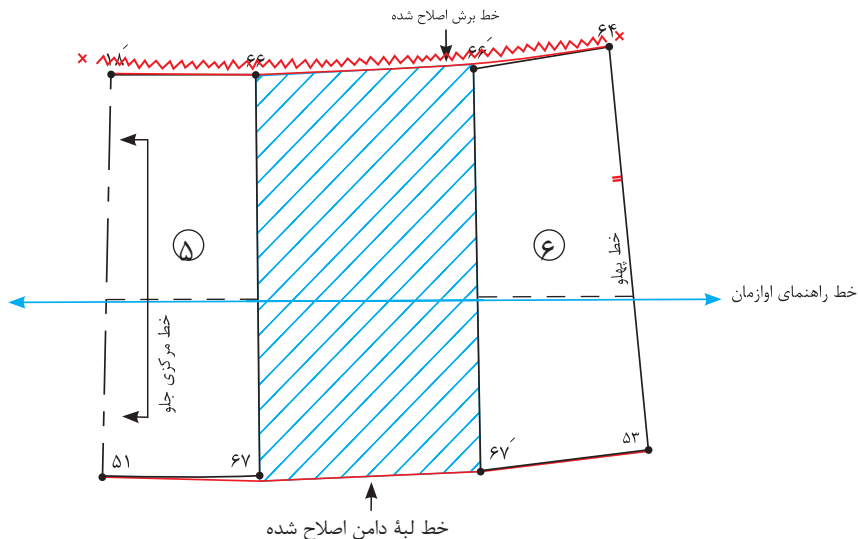

مدل پیراهن برش از کمر را برای کودک ۸ ساله ترسیم کنید.

فعالیت
عملی



ترسیم الگوی پیش بند باغبانی

آیا علت نام گذاری پیش بند باغبانی را به این نام می دانید؟

فکر کنید



- برای رسم الگوی پیش‌بند باغبانی الگوی اساس پیراهن فون را رولت کنید.
- قسمت پشت الگو را به پشت کامل تبدیل کنید.
- پهلوی الگوی جلو و پشت را به یکدیگر بچسبانید.
- از «نقطه ۲۲» روی خط مرکزی جلو به اندازه «۴ - ۲ سانتی‌متر» پایین آمده، «نقطه ۶۴» به دست می‌آید.
 $۲۲ \rightarrow ۶۴ = ۲ - ۴$ سانتی‌متر
- خط سرشانه جلو را به سه قسمت مساوی تقسیم کرده نقاط «۶۶ و ۶۵» به دست می‌آید.
 $\frac{1}{3}$ فاصله $۲۷ \rightarrow ۲۸ = ۲۷ \rightarrow ۶۶$ و $۶۶ \rightarrow ۶۵$ و $۶۵ \rightarrow ۲۸$
- روی سرشانه جلو فاصله «۶۶→۶۵» را نصف کرده، «نقطه ۶۷» به دست می‌آید.
 $\frac{1}{2}$ فاصله $۶۶ \rightarrow ۶۵ = ۶۷ \rightarrow ۶۵$
- از «نقطه ۶۷» به اندازه «۱/۵ سانتی‌متر» بالا رفته، «نقطه ۶۸» به دست می‌آید.
 $۱/۵$ سانتی‌متر $۶۷ \rightarrow ۶۸$
- از «نقطه ۸'» به اندازه « $\frac{1}{3} ۵۲ \rightarrow ۸'$ » پایین آمده، «نقطه ۶۹» به دست می‌آید.
 $\frac{1}{3} ۵۲ \rightarrow ۸' = ۶۹ \rightarrow ۸'$
- از «نقطه ۶۴» خطی به اندازه «۱ سانتی‌متر» گونیا شده رسم کنید، سپس نقاط «۶۴ و ۶۵ و ۶۸ و ۶۶ و ۶۹» را با خط کش منحنی به یکدیگر وصل کنید.
- از «نقطه ۱» به اندازه « $\frac{1}{3} ۳ \rightarrow ۱$ » پایین آمده، «نقطه ۷۰» به دست می‌آید.
 $\frac{1}{3}$ فاصله $۳ \rightarrow ۱ = ۷۰ \rightarrow ۱$
- خط سرشانه پشت را به سه قسمت مساوی تقسیم کرده نقاط «۷۲ و ۷۱» به دست می‌آید.
 $\frac{1}{3}$ فاصله $۳۰' \rightarrow ۲۹' = ۳۰' \rightarrow ۷۲$ و $۷۲ \rightarrow ۷۱$ و $۷۱ \rightarrow ۲۹'$
- روی خط سرشانه پشت «فاصله ۷۲→۷۱» را نصف کرده، «نقطه ۷۳» به دست می‌آید.
 $\frac{1}{2}$ فاصله $۷۲ \rightarrow ۷۱ = ۷۳ \rightarrow ۷۱$
- از «نقطه ۷۳» به اندازه «۱/۵ سانتی‌متر» بالا رفته، «نقطه ۷۴» به دست می‌آید.
 $۱/۵$ سانتی‌متر $۷۳ \rightarrow ۷۴$
- نقاط «۶۹ و ۷۱ و ۷۴ و ۷۲ و ۵۱» را با خط کش منحنی به یکدیگر وصل کنید.

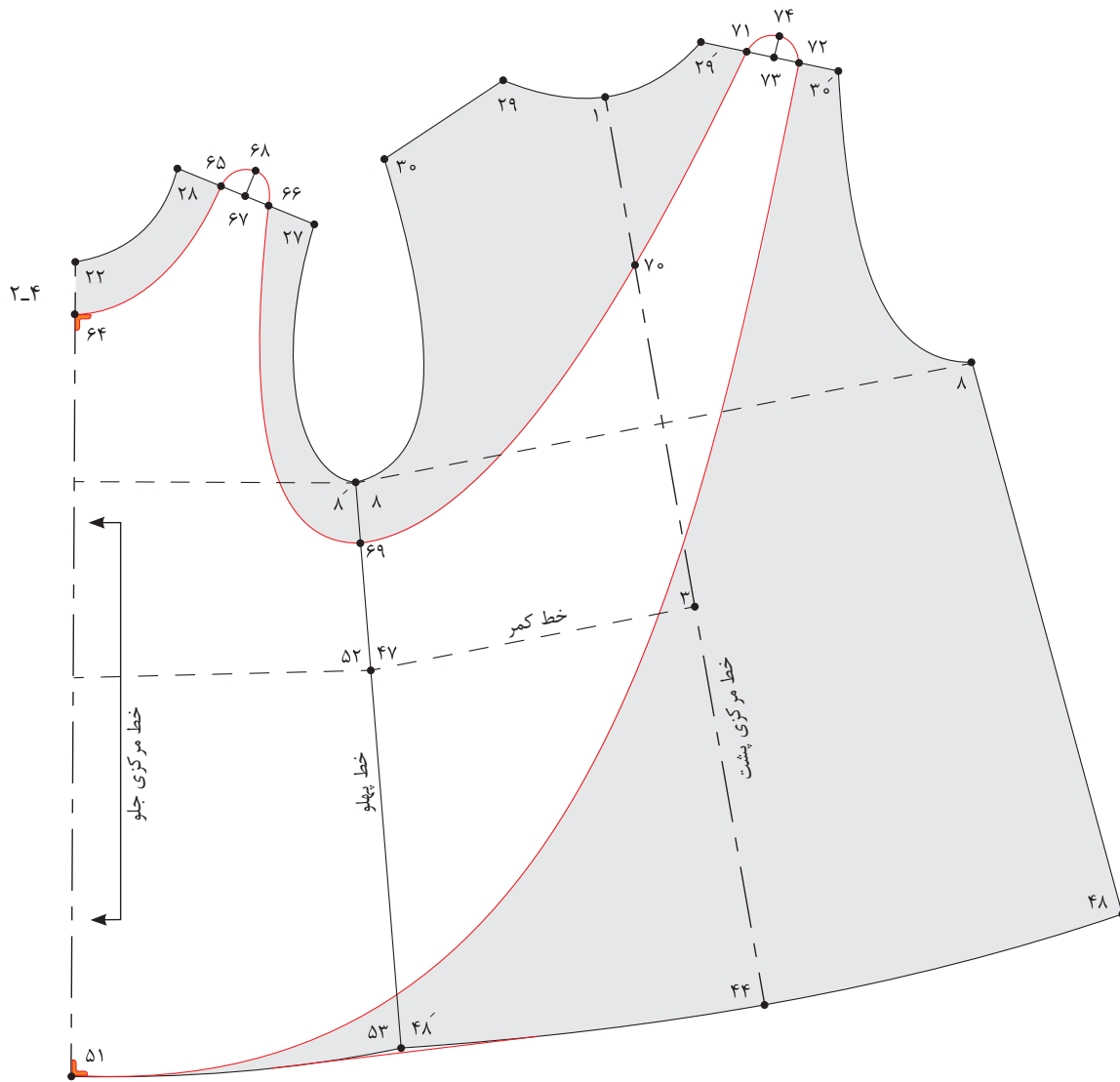

- آیا می توان از پایه های دیگر بالاتنه برای رسم پیش بند باغبانی استفاده کرد؟
- به نظر شما پیش بند باغبانی برای چه سنینی مناسب تر است؟

فعالیت
عملی



ترسیم الگوی سرهمی

فکر کنید



- به نظر شما سرهمی برای چه سنینی مناسب تر است؟
- چه مدل هایی را برای سرهمی پیشنهاد می کنید؟



الگوی پشت - مرحله اول

- در گوشه کاغذ دو خط عمود برهم رسم کنید، تقاطع آن را «نقطه ۱» بنامید.
- از «نقطه ۱» به اندازه «۱/۵ سانتی متر» پایین آمده، «نقطه ۲» به دست می آید.

$$۱ \rightarrow ۲ = ۱/۵ \text{ سانتی متر}$$

- از «نقطه ۲» به اندازه «۲۳/۵ سانتی متر» پایین آمده، «نقطه ۳» به دست می آید.

$$۲ \rightarrow ۳ = ۲۳/۵ \text{ سانتی متر}$$

- از «نقطه ۳» خطی گونیا شده، به اندازه «۱۴ سانتی متر» رسم کرده، «نقطه ۴» به دست می آید.

$$۳ \rightarrow ۴ = ۱۴ \text{ سانتی متر}$$

- از «نقطه ۳» به اندازه «۷ سانتی متر» بالا رفته، «نقطه ۵» به دست می آید.

$$۳ \rightarrow ۵ = ۷ \text{ سانتی متر}$$

- خط «۵-۶» را موازی و هم اندازه خط «۳-۴» رسم کنید.

$$۵ \rightarrow ۶ = ۱۴ \text{ سانتی متر}$$

- از «نقطه ۱» به اندازه «۵ سانتی متر» داخل شده، «نقطه ۷» به دست می آید.

$$۱ \rightarrow ۷ = ۵ \text{ سانتی متر}$$

- از «نقطه ۷» به اندازه «۲۷ سانتی متر» خارج شده، «نقطه ۸» به دست می آید.

$$۷ \rightarrow ۸ = ۲۷ \text{ سانتی متر}$$

- از «نقطه ۸» خطی گونیا شده، به اندازه «۲ سانتی متر» پایین آمده، «نقطه ۹» به دست می آید.

$$۸ \rightarrow ۹ = ۲ \text{ سانتی متر}$$

- نقاط «۷ و ۹» را با خط کش به یکدیگر وصل کنید.

- از «نقطه ۹» خطی گونیا شده، به اندازه «۷ سانتی متر» جدا کنید، «نقطه ۱۰» به دست می آید.

$$۹ \rightarrow ۱۰ = ۷ \text{ سانتی متر}$$

- نقاط «۱۰ و ۶» را با خط کش به یکدیگر وصل کنید.

- از «نقطه ۶» روی خط «۱۱-۶» به اندازه «۷ سانتی متر» جدا کرده، «نقطه ۱۱» به دست می آید.

$$۶ \rightarrow ۱۱ = ۷ \text{ سانتی متر}$$

- از «نقطه ۱۱» خطی گونیا شده، به اندازه «۲-۲/۵ سانتی متر» به سمت بالا رسم کنید، «نقطه ۱۲» به دست می آید.

$$۱۱ \rightarrow ۱۲ = ۲-۲/۵ \text{ سانتی متر}$$

■ از «نقطه ۱۰» خطی به وسیله گونیا به اندازه «۱ سانتی متر» رسم کرده، سپس «نقاط ۱۰ و ۱۲» را به صورت منحنی به یکدیگر وصل کنید.

■ از «نقطه ۳» به اندازه «۹ سانتی متر» پایین آمده، «نقطه ۱۳» به دست می آید.

$$۳ \rightarrow ۱۳ = ۹ \text{ سانتی متر}$$

■ از «نقطه ۱۳» به اندازه «۸ سانتی متر» پایین آمده، «نقطه ۱۴» به دست می آید.

$$۱۳ \rightarrow ۱۴ = ۸ \text{ سانتی متر}$$

■ از «نقطه ۱۴» خطی گونیا شده به اندازه «۱ سانتی متر» به داخل رسم کرده، «نقطه ۱۵» به دست می آید.

$$۱۴ \rightarrow ۱۵ = ۱ \text{ سانتی متر}$$

■ خط «۱۶» → «۱۵» را به موازات خط «۱۴» → «۱۳» با فاصله «۱ سانتی متر» رسم کنید.

$$۱۵ \rightarrow ۱۶ = ۱ \text{ سانتی متر}$$

■ از «نقطه ۱۳» خطی به اندازه «۱۰ سانتی متر» با زاویه ۴۵ درجه نسبت به خط «۱۴» → «۱۳» رسم کنید، «نقطه ۱۷» به دست می آید.

$$۱۳ \rightarrow ۱۷ = ۱۰ \text{ سانتی متر}$$

■ در صورت نداشتن نقاله می توانید از «نقطه ۱۳» خطی گونیا شده برابر خط «۱۴» → «۱۳» رسم کرده، «نقطه ۱۳'» به دست می آید.

$$۱۳ \rightarrow ۱۳' = ۱۳ \rightarrow ۱۴$$

■ حد فاصل نقاط «۱۴» و «۱۳'» را نصف کرده، نقطه به دست آمده را به «نقطه ۱۳» وصل کرده و به اندازه «۱۰ سانتی متر» امتداد دهید، «نقطه ۱۷» به دست می آید.

■ از «نقطه ۱۷» را تا «۱ سانتی متر» گونیا کرده، با منحنی نرم به «نقطه ۱۴» وصل کنید.

■ از «نقطه ۴» موازی با خط مرکزی پشت خطی به اندازه «۱۳ سانتی متر» رسم کرده، «نقطه ۱۸» به دست می آید.

$$۴ \rightarrow ۱۸ = ۱۳ \text{ سانتی متر}$$

■ از «نقطه ۱۸» در امتداد خط ۴ → ۱۸ به اندازه «۱۸ سانتی متر» پایین آمده، «نقطه ۱۹» به دست می آید.

$$۱۸ \rightarrow ۱۹ = ۱۸ \text{ سانتی متر}$$

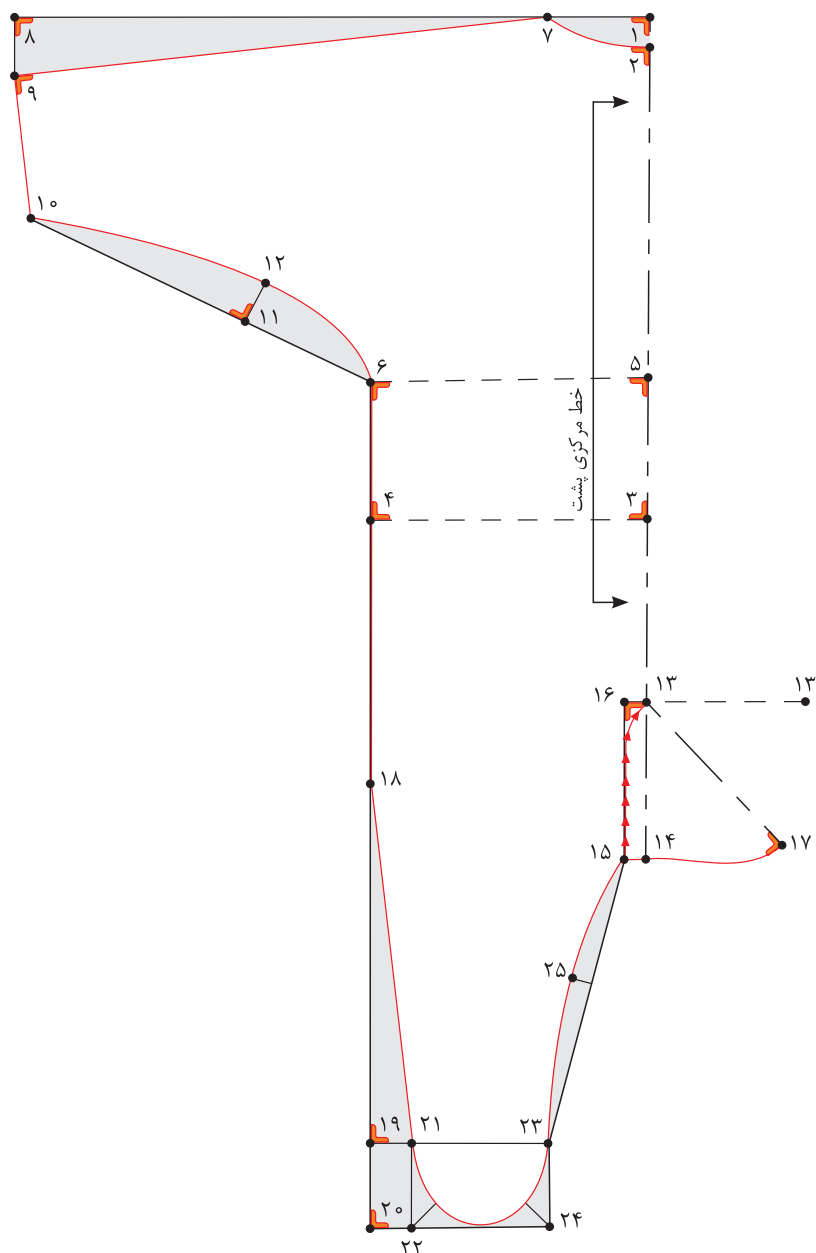

- از «نقطه ۱۹» به اندازه «۴ سانتی متر» پایین آمده، «نقطه ۲۰» به دست می آید.
 $۱۹ \rightarrow ۲۰ = ۴$ سانتی متر
- از نقاط «۲۰ و ۱۹» خطی گونیا شده، به اندازه «۲ سانتی متر» رسم کرده، نقاط «۲۲ و ۲۱» به دست می آید.
 $۱۹ \rightarrow ۲۱$ و $۲۰ \rightarrow ۲۲ = ۲$ سانتی متر
- نقاط «۲۱ و ۱۸» را با خط کش به یکدیگر وصل کنید.
- از نقاط «۲۱ و ۲۲» خطی گونیا شده، به اندازه «۷ سانتی متر» رسم کرده، نقاط «۲۴ و ۲۳» به دست می آید.
 $۲۱ \rightarrow ۲۳$ و $۲۲ \rightarrow ۲۴ = ۷$ سانتی متر
- از نقاط «۲۴ و ۲۲» نیمسازی به اندازه « $\frac{۱}{۷۵}$ سانتی متر» رسم کرده، سپس منحنی جوراب سرهمی را رسم کنید.
- $\frac{۱}{۲}$ فاصله «۲۳→۱۵» را محاسبه کرده، به اندازه «۱ سانتی متر» داخل شده، «نقطه ۲۵» به دست می آید.
- نقاط «۲۳ و ۱۵» را با خط کش منحنی به یکدیگر وصل کنید.
- $\frac{۱}{۲}$ فاصله «۲۳→۱۵» = $۱۵ \rightarrow ۲۳$
- نقاط «۱۵ و ۱۳» را به صورت منحنی به یکدیگر وصل کرده و قیچی کنید.

الگوی جلو

- در گوشه کاغذ دو خط عمود بر هم رسم کنید، تقاطع آن را «نقطه ۲۶» بنامید.
- از «نقطه ۲۶» به اندازه «۵ سانتی متر» روی دو خط عمود علامت زده، نقاط «۲۸ و ۲۷» به دست می آید.
 $۲۶ \rightarrow ۲۷$ و $۲۶ \rightarrow ۲۸ = ۵$ سانتی متر
- از «نقطه ۲۸» روی خط مرکزی جلو به اندازه «۱۸ سانتی متر» پایین آمده، «نقطه ۲۹» به دست می آید.
 $۲۸ \rightarrow ۲۹ = ۱۸$ سانتی متر
- از «نقطه ۲۹» به اندازه «۹ سانتی متر» پایین آمده، «نقطه ۳۰» به دست می آید.
 $۲۹ \rightarrow ۳۰ = ۹$ سانتی متر
- از «نقطه ۲۹» خطی گونیا شده، به اندازه «۱۴ سانتی متر» خطی به سمت راست رسم کرده، «نقطه ۳۱» به دست می آید.
- $۲۹ \rightarrow ۳۱ = ۱۴$ سانتی متر
- از «نقطه ۳۱» به اندازه «۷ سانتی متر» موازی با خط مرکزی جلو بالا رفته، «نقطه ۳۲» به دست می آید.
 $۳۱ \rightarrow ۳۲ = ۷$ سانتی متر
- از «نقطه ۳۲» خطی گونیا شده، به خط مرکزی جلو رسم کرده، «نقطه ۳۳» به دست می آید.
- از «نقطه ۲۷» به اندازه «۲۷ سانتی متر» جدا کرده، «نقطه ۳۴» به دست می آید.
 $۲۷ \rightarrow ۳۴ = ۲۷$ سانتی متر
- از «نقطه ۳۴» خطی گونیا شده، به اندازه «۳ سانتی متر» رسم کرده، «نقطه ۳۵» به دست می آید.
 $۳۴ \rightarrow ۳۵ = ۳$ سانتی متر
- نقاط «۳۵ و ۲۷» را با خط کش به یکدیگر وصل کنید.

■ از «نقطه ۳۵» خطی گونیا شده، به اندازه «۷ سانتی متر» رسم کرده، «نقطه ۳۶» به دست می آید.
 ۷ سانتی متر = ۳۶ → ۳۵

■ نقاط «۳۶ و ۳۲» را با خط کش به یکدیگر وصل کنید.

■ از «نقطه ۳۲» روی خط ۳۶ → ۳۲ به اندازه «۷ سانتی متر» جدا کنید، «نقطه ۳۷» به دست می آید.
 ۷ سانتی متر = ۳۷ → ۳۲

■ از «نقطه ۳۷» خطی گونیا شده به داخل، به اندازه «۲/۵ - ۲ سانتی متر» رسم کرده، «نقطه ۳۸» به دست می آید.

۲/۵ - ۲ سانتی متر = ۳۸ → ۳۷
 ■ از «نقطه ۳۶» خطی گونیا شده، به اندازه «۱ سانتی متر» رسم کرده، سپس نقاط «۳۲ و ۳۸ و ۳۶» را به صورت منحنی به یکدیگر وصل کنید.

■ از «نقطه ۳۱» به اندازه «۱۳ سانتی متر» موازی با خط مرکزی جلو پایین آمده، «نقطه ۳۹» به دست می آید.

۱۳ سانتی متر = ۳۹ → ۳۱
 ■ از «نقطه ۳۹» به اندازه «۱۸ سانتی متر» خطی عمود به سمت پایین رسم کرده، «نقطه ۴۰» به دست می آید.

۱۸ سانتی متر = ۴۰ → ۳۹
 ■ از «نقطه ۴۰» به اندازه «۹ سانتی متر» خطی عمود به سمت پایین رسم کرده، «نقطه ۴۱» به دست می آید.

۹ سانتی متر = ۴۱ → ۴۰
 ■ از نقاط «۴۰ و ۴۱» خطی گونیا شده به اندازه «۲ سانتی متر» رسم کرده، نقاط «۴۲ و ۴۳» به دست می آید.

۲ سانتی متر = ۴۲ → ۴۱ و ۴۳ → ۴۰
 ■ از نقاط «۴۲ و ۴۳» به اندازه «۷ سانتی متر» به سمت چپ علامت زده، نقاط «۴۴ و ۴۵» به دست می آید.

۷ سانتی متر = ۴۴ → ۴۳ و ۴۵ → ۴۲
 ■ از نقاط «۴۵ و ۴۲» به اندازه «۳ سانتی متر» بالا رفته و با خط کش خطی افقی رسم کنید، نقاط «۴۶ و ۴۷» به دست می آید.

۳ سانتی متر = ۴۶ → ۴۵ و ۴۷ → ۴۲
 ■ از نقاط «۴۶ و ۴۷» به اندازه «۰/۵ سانتی متر» داخل شده نقاط «۴۸ و ۴۹» به دست می آید.

۰/۵ سانتی متر = ۴۸ → ۴۷ و ۴۹ → ۴۶

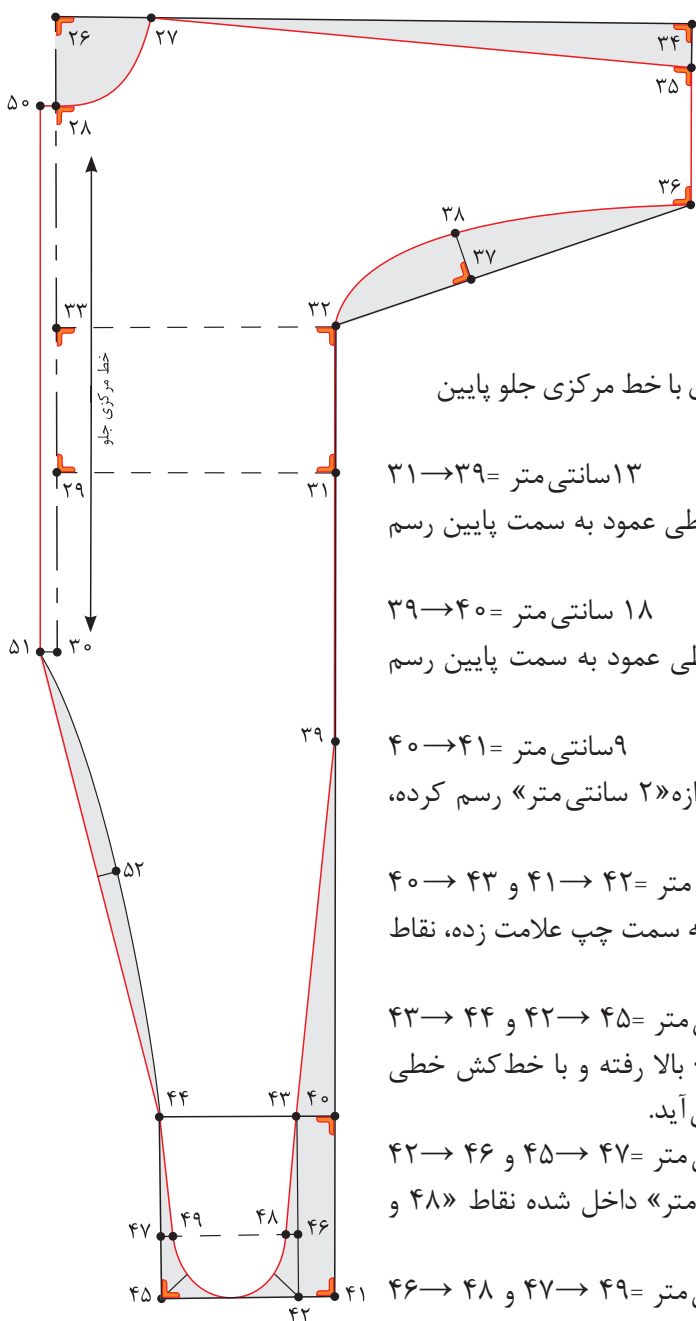

- از نقاط «۴۵ و ۴۲» نیمسازی به اندازه « $\frac{1}{5}$ سانتی متر» رسم کرده، سپس هلال جوراب سرهمی را رسم کنید.
- نقاط «۴۳ و ۳۹» را با خط کش به یکدیگر وصل کنید.
- از نقاط «۳۰ و ۲۸» (خط مرکزی جلو) «۱ سانتی متر» خارج شده، نقاط «۵۱ و ۵۰» به دست می آید.
- ۱ سانتی متر = $۵۱ \rightarrow ۳۰$ و $۵۰ \rightarrow ۲۸$
- نقاط «۴۴ و ۵۱ و ۵۰» را با خط کش به یکدیگر وصل کنید.
- $\frac{1}{2}$ فاصله « $۴۴ \rightarrow ۵۱$ » را محاسبه کرده، به اندازه «۱ سانتی متر» داخل شده «نقطه ۵۲» به دست می آید.
- نقاط « $۴۴ \rightarrow ۵۲ \rightarrow ۴۴$ » را با خط منحنی نرم به یکدیگر وصل کنید.

الگوی کف پا

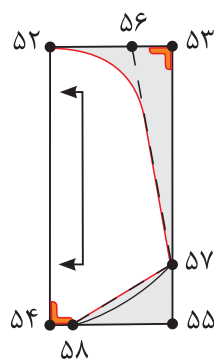

- مستطیلی به «طول ۱۱ و عرض ۵ سانتی متر» رسم کنید.
- $۵۲ \rightarrow ۵۴ = ۵۳ \rightarrow ۵۵ = ۱۱$ سانتی متر
- $۵۲ \rightarrow ۵۳ = ۵۴ \rightarrow ۵۵ = ۵$ سانتی متر
- از «نقطه ۵۲» به اندازه «۳ سانتی متر» داخل شوید، «نقطه ۵۶» به دست می آید.
- $۵۲ \rightarrow ۵۶ = ۳$ سانتی متر
- از «نقطه ۵۵» به اندازه « $\frac{2}{5}$ سانتی متر» بالا بروید، «نقطه ۵۷» به دست می آید.
- $۵۵ \rightarrow ۵۷ = \frac{2}{5}$ سانتی متر
- نقاط «۵۶ و ۵۷» را با خط کش به یکدیگر وصل کنید.
- از «نقطه ۵۴» به اندازه «۱ سانتی متر» داخل شوید، «نقطه ۵۸» به دست می آید.
- $۵۴ \rightarrow ۵۸ = ۱$ سانتی متر
- نقاط «۵۷ و ۵۸» را با منحنی نرم به یکدیگر وصل کنید.
- نقاط «۵۷ و ۵۲» را مطابق شکل به یکدیگر وصل کنید.

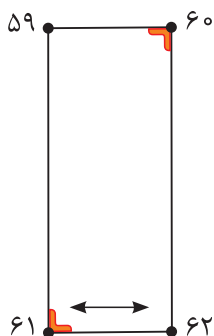

الگوی مچی

- مستطیلی به «طول ۱۲ و عرض ۵ سانتی متر» رسم کنید.
- $۵۹ \rightarrow ۶۱$ و $۶۰ \rightarrow ۶۲ = ۱۲$ سانتی متر
- $۵۹ \rightarrow ۶۰$ و $۶۱ \rightarrow ۶۲ = ۶$ سانتی متر

با توجه به اینکه برش رگلان در آستین را آموزش دیده‌اید سرهمی را با برش رگلان رسم کنید.

فعالیت
عملی



ارزشیابی پایانی

شرح کار:

- ۱- ترسیم علائم قراردادی (راستای پارچه، علامت موازنه، چین، پیلی، دولای بسته و ...)
- ۲- ترسیم الگوی اساس بالاتنه (کادر اولیه، خطوط طولی و عرض، حلقه گردن، حلقه آستین، سرشانه، پنس‌ها و ...)
- ۳- ترسیم الگوی یقه برگردان بدون پایه
- ۴- ترسیم الگوی آستین (خطوط طولی و عرضی، منحنی‌های کاپ آستین و ...)
- ۵- کپی برداری از الگوی اساس جهت مدل‌سازی
- ۶- مدل‌سازی پیراهن کودک براساس مدل انتخاب شده (پیراهن راسته، برش، چین، پیلی، دکمه خور، محل جادکمه و ...)
- ۷- مدل‌سازی یقه (یقه ب ب پایه دار، بدون پایه، ملوانی و ...)
- ۸- مدل‌سازی آستین، مچ، سجاف و ...
- ۹- ترسیم سجاف‌ها (یقه، آستین، جلو و لب پیراهن و ...)

شاخص‌های اصلی استاندارد عملکرد کار:

- ۱- ترسیم الگوی اساس بالاتنه، آستین، یقه متناسب با مدل انتخاب شده در مدل‌سازی لباس کودک (ترسیم کادر اولیه، خطوط طولی و عرضی، حلقه آستین، گردن، پنس‌ها و ...)
- ۲- مدل‌سازی الگوی اساس بالاتنه، آستین، یقه انتخاب شده (ترسیم خطوط طولی و عرضی، قدلباس، آزادی موردنیاز براساس سن کودک و ...)
- ۳- ترسیم علائم قراردادی الگو (راستای پارچه، علامت موازنه، پیلی، دولای بسته و ...)

ابزار و تجهیزات مورد نیاز کار:

ابزار: انواع خط‌کش منحنی، گونیا، خط‌کش مدرج، رولت، خط‌کش T، خط‌کش ماری، متر، رولت، انواع قیچی
 تجهیزات: میز رسم الگو، تخته وایت‌برد، میز نور، ماشین دوخت، اتو، میز اتو، مانکن (مولاژ) کودک
 مواد مصرفی: انواع کاغذ برش، کاربن، انواع چسب، سوزن ته‌گرد، ماژیک وایت‌برد، مداد رنگی، مداد و پاک‌کن

واحد یادگیری ۲

دوخت لباس کودک

شایستگی دوخت لباس کودک



- آیا می‌دانید چه نوع پارچه‌هایی برای کودکان مناسب است؟
- آیا می‌دانید چه رنگ‌هایی برای لباس کودکان مناسب است؟
- آیا می‌دانید چه مدل‌هایی برای لباس کودکان مناسب است؟
- آیا می‌دانید برای دوخت چین چه نکاتی باید رعایت شود؟
- آیا می‌توانید تور را روی لباس‌های کودکان انجام دهید؟
- آیا می‌توانید درز منحنی را انجام دهید؟

استاندارد عملکرد

دوخت لباس کودکان به وسیله ماشین دوخت با استفاده از الگوی آماده شده و برش پارچه برای سنین مختلف همراه با تزئینات.

مقدمه



دوخت لباس‌های بچگانه، سهم بزرگی در تولید پوشاک دنیا دارد. تنوع در طرح و رنگ‌بندی لباس دخترانه و پسرانه مجموعه‌ای زیبا، متنوع و شاد را به وجود می‌آورد.

عوامل متعددی مانند جنس، رنگ، نقش و طرح در تولید لباس‌های بچگانه مورد توجه تولیدکنندگان پوشاک قرار دارد. کارشناسان پوشاک در سراسر جهان بر این باورند که لباسی که برای کودکان انتخاب می‌کنید، علاوه بر زیبایی و راحتی، باید سلامت و ایمنی را نیز برای آنها به همراه داشته باشد.

در این واحد یادگیری از کتاب با ویژگی پارچه (جنس، رنگ، نقش، طرح و مدل) برای کودکان، دوخت‌های اولیه، روش‌های مختلف دوخت تور، دوخت چین‌ها، کش‌دوزی و دوخت یقه و سجاف آشنا می‌شوید.

انتخاب پارچه مناسب برای کودکان

- با توجه به اینکه در سال گذشته با خصوصیات انواع پارچه‌ها آشنا شده‌اید، آیا می‌توانید بگویید چه پارچه‌هایی برای لباس کودکان مناسب‌تر است؟
- با توجه به اینکه از خصوصیات و تأثیر رنگ بر روی انسان مطلع هستید، به نظر شما چه رنگ‌هایی را برای لباس کودکان می‌توان انتخاب کرد؟
- چه نکاتی را هنگام انتخاب مدل لباس برای کودکان باید رعایت کرد؟

گفت و گو کنید



جنس پارچه



به‌طور کلی الیاف به دو دسته طبیعی و مصنوعی تقسیم می‌شوند. پارچه‌های تولید شده از الیاف طبیعی (پنبه و کتان) برای کودکان مناسب‌ترند؛ زیرا الیاف پنبه، حرارت بدن را به بیرون منتقل می‌کند، هادی حرارت بوده و در نتیجه بدن را در فصل گرما خنک نگه می‌دارد. پارچه‌های تهیه شده از پنبه در ایران به پارچه‌های نخی معروفند.

رنگ و نقش پارچه

«رنگ» در روحیه کودکان تأثیر بسزایی دارد، از رنگ‌های تیره با کنتراست شدید فقط در تزیینات لباس مثل تکه‌دوزی‌ها و گل‌دوزی‌ها استفاده کنید. توجه داشته باشید که استفاده زیاد از رنگ‌های تند و شاد در لباس کودک آنها را خسته می‌کند بهتر است برای کودکان از رنگ‌های ملایم و آرامش‌بخش استفاده کنیم. پارچه‌های راه‌راه، خال‌دار، گل‌دار و نقش‌دار عروسکی با رنگ‌های ملایم برای کودکان مناسب‌تر است.



مدل و طرح پارچه

مدل‌های ساده در لباس کودکان مناسب‌ترین انتخاب هستند. اگر کودک در سنی است که به تازگی می‌تواند لباس‌هایش را بدون کمک دیگران بپوشد، باید لباس‌هایی را برای او تهیه کنید که پوشیدن و درآوردن آن برای کودک آسان باشد این موضوع موجب تقویت اعتماد به نفس کودک می‌شود. به دلیل تحرک کودکان در این سن، بهتر است لباس‌هایی را برای آنها انتخاب کنید که گشاد و راحت بوده و امکان تحرک در آنها وجود داشته باشد. کودکان زیر یک سال در لباس‌های سرهمی احساس راحتی بیشتری می‌کنند.



□ نمونه‌های پارچه‌های مناسب از نظر طرح، رنگ و نقش را جمع‌آوری کنید.
□ طرح‌های مناسب لباس کودکان ۲ تا ۸ سال را جمع‌آوری کنید و پارچه‌های مناسب مدل موردنظر را بررسی نمایید.

برش پارچه



□ به نظر شما چه راه‌هایی برای تخمین زدن میزان پارچه وجود دارد؟
□ آیا پس از برش، میزان پارچه باقی‌مانده در لباس کودکان بیشتر از لباس بزرگسالان است؟

قرار دادن الگو روی پارچه و محاسبه آن

پهن کردن الگو روی پارچه نیاز به دقت و توجه فراوان دارد. دوخت صحیح و آسان زمانی میسر است که برش با دقت انجام پذیرد.
قبل از برش تکه‌های الگو را اتو بزنید تا چروک و ناصافی آن برطرف شود. برای جلوگیری از جمع شدن پارچه کناره (ترکی) آن را بچینید یا چرت بزنید.
محاسبه میزان پارچه به عرض آن بستگی دارد. قبل از خرید پارچه، تکه‌های الگوی لباس را روی میز قرار دهید و طول میزان پارچه مورد نیاز را با عرض‌های ۹۰ سانتی‌متر و ۱۵۰ سانتی‌متر جداگانه محاسبه کنید.
تکه‌های الگو اعم از قسمت‌های اساسی مانند الگوی جلو، پشت، آستین و الگوهای کوچک‌تر نظیر سجاف، مچ، جیب و... را شماره‌گذاری کنید. در صورتی که الگوهای یک قسمت از لباس غیرقرینه باشد و پشت و روی پارچه یکسان نباشد، باید دقت کنید پس از برش تمام قطعات پارچه و دوخت آن به یکدیگر، لباس پشت و رو نشود. اگر پارچه دارای خواب و نقوش سربالا نباشد، می‌توانید الگو را روی پارچه سر و ته قرار دهید.
هنگام برش، پارچه را دولا تا کنید، سپس تکه‌های الگو را پشت پارچه با سوزن ته‌گرد وصل کنید و برش بزنید و با جابه‌جایی الگو روی پارچه سعی کنید از پارچه باقی‌مانده بهینه استفاده کنید. در بعضی مواقع مدل لباس به گونه‌ای است که برش الگو روی یک لای پارچه انجام می‌گیرد.



الگوی یک مدل پیراهن را آماده کنید و اندازه پارچه مورد نیاز را با عرض‌های «۹۰ و ۱۵۰ سانتی‌متر» مشخص کنید.

پس دوزی (تودوزی)

پس دوزی با دست

پس دوزی یا تودوزی به دوخت‌هایی اطلاق می‌شود که برای «تو» گذاشتن لبه آستین، دامن، کت و امثال آن استفاده می‌شود.

- کاربرد این مدل لبه دوزی مواقعی است که دوخت نباید از سمت رو یا از سمت پشت لباس دیده شود.
- اگر از این پس دوزی در دوخت لبه دامن استفاده می‌کنید، در فاصله چند بخیه، یک بار آن را محکم کنید.
- فقط قبل از «تا» کردن لبه دامن، لبه را یک بار با ماشین دوخت بدوزید و سپس پس دوزی نمایید.



پس دوزی با ماشین دوخت

- این دوخت برای پس دوزی پارچه‌های ضخیم استفاده می‌شود. ابتدا لبه «تو» رفته را در فاصله « $0/5$ سانتی متری» از لبه پارچه چرخ کنید (بخیه چرخ معمولی باشد). لبه پارچه را با قیچی زیگزاگ، ببریید و مانند شکل پس دوزی کنید. در این روش، نخ پس دوزی شل دوخته می‌شود. دوخت از روی پارچه مشخص نمی‌گردد.

انواع درزها و تودوزی‌ها را بر روی پارچه‌های مختلف اجرا کنید و تفاوت آنها را بگویید.

فعالیت
عملی



دوخت چین و والان

گفت و گو
کنید

- آیا روش‌های دیگری برای چین‌دار کردن پارچه می‌شناسید؟
- آیا می‌توانید بگویید چین‌ها در چه قسمت‌هایی از لباس دوخته می‌شود؟
- آیا تفاوتی در دوخت چین در قسمت‌های مختلف لباس وجود دارد؟



دوخت چین در لبه لباس، لبه آستین، دور یقه و لبه دامن کاربرد دارد.

۱ ابتدا نوار چین را دو تا سه برابر محلی که چین به آن دوخته می‌شود، برش بزنید. لبه چین را با یکی از روش‌های لبه دوزی دوخت بزنید.



۲ لبه دیگر نوار چین را با فاصله جادرز، یک یا دو بار با درجه درشت ماشین بدوزید. نخ زیر (نخ ماسوره) را به آرامی بکشید و چین‌های ایجاد شده را تنظیم کنید تا طول نوار چین کش شده به اندازه مورد نظر شود.



۳ نوار چین کش شده را با سنجاق روی قسمت موردنظر ثابت کنید و کوک بزنید، سپس آن را با ماشین دوخت بدوزید.

قطعه‌ای پارچه را انتخاب کنید و به لبه آن یک نوار چین بدوزید.

فعالیت
عملی

دوخت نوار اریب

روش های تهیه نوار اریب

روش اول

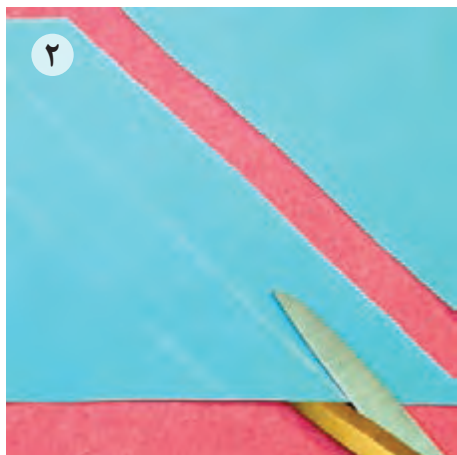

۲ نوارهای اریب را به پهنای «۳-۴ سانتی متر» برش بزنید. نوار اریب را بر اساس محل و پارچه مورد استفاده، در پهنای متفاوتی می توان تهیه کرد.

۱ پارچه را به شکل مربع برش بزنید و از قطر، آن را قیچی کنید.



۴ پس از دوخت درز نوار اریب، درز را باز کرده اتو کنید و اضافی لبه های بیرونی را قیچی کنید.

۳ دو نوار اریب را به صورت قائمه روی هم بگذارید و بدوزید.



روش دوم

با استفاده از گیره مخصوص تهیه نوار اریب (فولدر) دو طرف نوار اریب را تا کرده و بلافاصله با اتو ثابت نگه دارید.

دوخت نوار اریب

■ یکی از لبه‌های نوار اریب را باز کنید و روی خط جا دوخت قرار دهید و بدوزید.

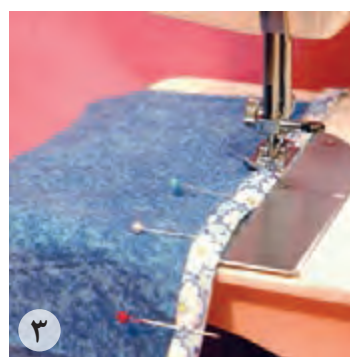
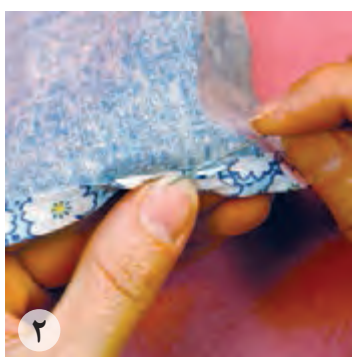
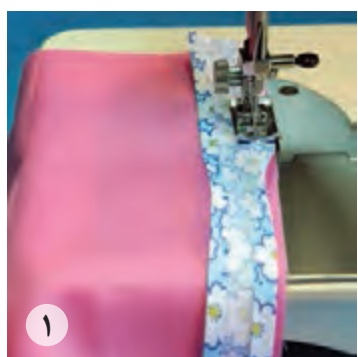

■ لبه دیگر را به طرف پشت تا بزنید، به طوری که نصف عرض نوار به طرف پشت لباس قرار گیرد. سپس پس‌دوزی کنید یا با ماشین دوخت بدوزید. در این حالت نیمی از نوار از رو و نیمی دیگر از پشت پارچه دیده می‌شود. **توجه:** می‌توانید تمام نوار اریب را به سمت پشت پارچه ببرید و پس‌دوزی کنید. در این حالت نوار از روی پارچه دیده نمی‌شود. از این روش برای سجاف کردن قسمت‌های مختلف لباس استفاده می‌شود.

دوخت تور



- به نظر شما تورهای مورد استفاده در لباس چند نوع هستند؟
- آیا می‌توانید کاربرد تورهای مختلف در لباس را بیان کنید؟

گفت و گو کنید



دوخت تور در قسمت‌های مختلف لباس کاربرد دارد. از جمله لبه لباس، وسط لباس، داخل برش، کناره سجاف، به عنوان چین لباس و ...



توردوزی لبه لباس

■ روی تور را بر روی پارچه قرار دهید و جا دوخت آن را بدوزید، سپس درز را به طرف پایین برگردانید و اتو کنید و در آخر روی درز را با ماشین دوخت بدوزید.



توردوزی گوشه

۱ تور را بر روی پارچه قرار داده بدوزید و ۱ سانتی متر مانده به گوشه را محکم دوزی کنید سپس شکل مثلثی گوشه زاویه دار تور را «تا» کرده بدوزید، اضافی جادرز را در نظر بگیرید.



۲ اضافه تور در گوشه را بچینید و درز تور را باز کرده اتو بزنید.



توردوزی در وسط لباس

■ پشت تور را که به صورت دو طرفه است روی پارچه بگذارید. با دوخت زیگزاگ ماشین دوخت، دوطرف آن را بدوزید. سپس از پشت، اضافی پارچه را با قیچی بچینید و خالی کنید. ■ تور را زیر برش یا سجاف قرار داده از رو بدوزید.



قطعه‌ای پارچه انتخاب کنید و به روش‌های مختلف دوخت تور را بر روی آن انجام دهید.

فعالیت
عملی



دوخت کش

گفت و گو
کنید

- به نظر شما کش‌های مورد استفاده در لباس چند نوع هستند؟
- آیا می‌توانید کاربرد کش را در قسمت‌های مختلف لباس بیان کنید؟

کش‌ها مدل‌ها و اندازه‌های متفاوتی دارند و در قسمت‌های مختلف لباس از جمله کمر شلوار و لباس، لبه آستین و امثال آن، کاربرد دارند و به روش‌های مختلف دوخته می‌شوند.

روش اول

- ۱ می‌توانید اندازه مورد نظر کش را روی اندام، اندازه بگیرید. برای اتصال و دوخت دو انتهای کش آن را «یک سانتی‌متر» روی هم قرار دهید و با درجه زیگزاگ ماشین دوخت بدوزید.
- ۲ کش را از داخل کمری عبور دهید و لبه کمر را بدوزید. دقت کنید دوخت چرخ از روی کش عبور نکند.



روش دوم

- ۱ در ابتدا کش را به چهار قسمت مساوی تقسیم کرده و علامت‌گذاری کنید. محل کش‌دوزی در لباس را نیز به چهار قسمت مساوی تقسیم کرده و علامت‌گذاری کنید.
- ۲ نوار کمری کش‌دوزی شده را در نقاط موازنه به وسیله سوزن ته‌گرد به یکدیگر وصل کرده سپس درزهای نوار کمری و کمر دامن را به یکدیگر بدوزید.

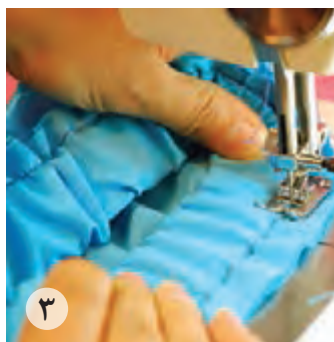
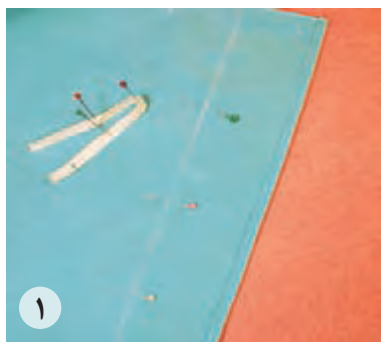

- ۲ علامت‌ها را روی هم منطبق کنید و کش را روی لباس سنجاق بزنید.
- ۳ هر قسمت را به اندازه کافی بکشید و با درجه زیگزاگ کش را به لباس بدوزید. دقت داشته باشید هنگام کش‌دوزی درجه کشش نخ را کم کنید و با درجه نسبتاً درشت ماشین دوخت کش‌دوزی کنید.



دوخت پیش‌بند

- آیا دوخت پیش‌بندها با یکدیگر متفاوت هستند؟
- برای دوخت پیش‌بند به چه ابزار و موادی نیاز است؟
- چه نکاتی را در هنگام دوخت پیش‌بند باید رعایت کرد؟

گفت و گو کنید



برای برش پیش‌بند دولایه، می‌توانید لایه دوم را از پارچه حوله‌ای یا مشمع نازک برش بزنید.

روش اول



ابتدا دولایه پیش‌بند را روبه‌روی هم منطبق با نقاط موازنه قرار دهید. سپس بند آن را در قسمت طوق یقه پشت، مابین دو لایه قرار دهید و دور تا دور پیش‌بند را بدوزید (طول بند در هر طرف «۲۰ سانتی‌متر» است). برای برگرداندن پیش‌بند به اندازه «۵ الی ۶ سانتی‌متر» لبه پایین آن را ندوزید و پس از برگرداندن آن، این قسمت را پس‌دوزی کنید.

روش دوم

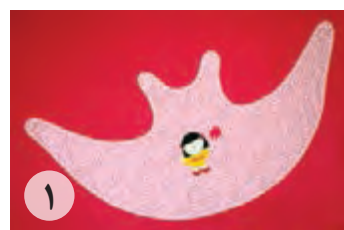

۱ در این روش دو لایه پارچه را از پشت بر روی هم قرار دهید و با کوک به هم متصل کنید. لبه بیرونی پیش‌بند را که بر روی سینه قرار می‌گیرد، نواردوزی کنید. برای ثابت نگه داشتن نوار قبل از دوخت می‌توانید از چسب مخصوص پارچه استفاده کنید.

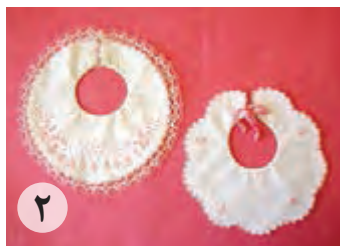

۲ حلقه یقه را با در نظر گرفتن اضافه بند برای بستن پیش‌بند، نواردوزی کنید (از هر طرف طول بند را ۲۰ سانتی‌متر در نظر بگیرید).

دوخت سرهمی کودک

- به نظر شما چه وجه مشترکی در دوخت مدل‌های مختلف سرهمی کودکان وجود دارد؟
 آیا مراحل دوخت سرهمی را می‌توانید به ترتیب بیان کنید؟

گفت‌وگو کنید



مراحل دوخت سرهمی

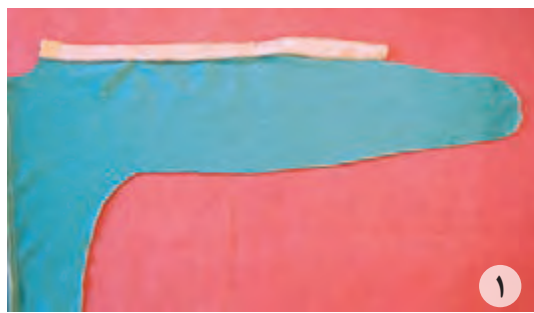

- ۱ پس از برش ابتدا نوار سجاف جلو (چپ و راست) را بدوزید.
 ۲ سجاف را به سمت پشت برگردانید و رودوزی کنید. پهنای تمام شده نوار «۲ سانتی‌متر» است.



۴ کفی پا را وصل کرده و جادوخت آن را پاکدوزی کنید.



۳ مرغک را در قسمت داخل پا وصل کرده و جادوخت آن را پاکدوزی کنید.



۵ درز سرشانه جلو و پشت را دوخته و پاکدوزی کنید. درز زیر دست آستین و پهلو لباس را در امتداد هم بدوزید. هلال یقه را نواردوزی کرده و نیمی از پهنای نوار را به سمت پشت تا کرده، چرخ کاری کنید. درز داخل پا را تا اندازه تعیین شده از میج به طرف زانو بدوزید. برای فرم گرفتن لباس می توانید قسمتی از خط کمر را کش دوزی کنید. از دکمه های پرسی برای بستن جلوی سرهمی و داخل پا استفاده کنید. فاصله دکمه ها از یکدیگر «۵ تا ۶ سانتی متر» است.

دوخت یقه ب



- به نظر شما برای دوخت هر یقه یک روش دوخت وجود دارد؟
- آیا دوخت یقه های «ب» با یکدیگر متفاوت هستند؟
- چند روش برای برگرداندن یقه «ب» می شناسید؟
- چند روش برای سجاف کردن یقه می شناسید؟

گفت و گو کنید



متداول ترین و آشناترین یقه های مسطح و پایه دار، یقه های «ب» هستند که دو بخش جداگانه دارند و هر کدام از یقه ها از دو لایه زیر و رو تشکیل می شود؛ یک بخش به سمت راست و بخش دیگر به سمت چپ حلقه یقه وصل می شود.

مراحل دوخت یقه ب ب

۲ لایی را پشت تکه زیر یقه با اتو بچسبانید. با توجه به نقاط موازنه یقه را روبه‌روی هم منطبق کنید، کوک بزنید و سپس بدوزید. دقت داشته باشید لبه‌ای را که به حلقه یقه دوخته می‌شود، ندوزید. روی درز را اتو کنید. اضافه درز گوشه‌ها را باریک‌تر به‌طور مورب بچینید. اضافه درز را در قسمت منحنی کلیپ بزنید و لایی را از نزدیک خط درز قیچی کنید.



۱ معمولاً یقه ب ب در پشت لباس باز است و با زیپ یا دکمه بسته می‌شود که باید قبل از دوخت یقه سجاف دکمه‌خور را بدوزید.



۴ چنانچه یقه از دو بخش واحد تشکیل شده است، مانند یقه ب ب مسطح، آنها را مجاور هم (مماس) در خط مرکزی جلو روی حلقه یقه قرار دهید و بست بزنید. ممکن است به اندازه اضافه درز جا دوخت یقه روی هم قرار گیرد. یقه را بر روی حلقه یقه لباس و خط درز گردن قرار دهید و سنجاق بزنید.



۳ بانوک انگشت درز دور یقه را اندکی به طرف لایه زیر یقه بغلتانید و به دور یقه نزدیک به لبه‌ها کوک مورب بدوزید. با استفاده از پارچه اتو؛ روی یقه را اتو کنید. لبه‌هایی را که به حلقه یقه وصل می‌کنید در همان حالت که روی دست افتاده‌اند به یکدیگر سنجاق بزنید، سپس با لایه زیرین یقه روی خط درز کوک بزنید.





۵ از نوار اریب به عنوان سجاف استفاده کنید، روی نوار اریب را روی یقه قرار داده به خاطر منحنی بودن یقه نوار را کمی آزاد بگذارید سپس کوک زده و چرخ کنید.



۶ نوار اریب را در قسمت پشت به سمت روی سجاف برگردانید. مطمئن شوید که وقتی پشت لباس را می بندید دو انتهای خط درز را اتو کنید.



۷ اضافه درزهای جا دوخت را بچینید و حلقه را چرت بزنید. درز یقه را روی بالشک بیضی قرار داده و اتو کنید. از سمت روی نوار اریب، نزدیک به خط درز یقه را چرخ کنید یا پس دوز کنید. این دوخت به برگرد سجاف کمک می کند.

ارزشیابی شایستگی پودمان ۱: بچگانه و دخترانه دوز

شرح کار: الگوسازی اساس بالاتنه و آستین برای کودک ۲ تا ۷ سال و مدل سازی با یکی از یقه‌ها و آستین‌ها، برش و دوخت آن (هنرآموز یک مدل انتخاب کند و همه مراحل الگوکشی و دوخت را از هنرجو بخواهد)

استاندارد عملکرد: ترسیم الگوهای لباس کودک (دختران) تا سن ۷ سال با استفاده از اندازه‌های شخصی و سایزبندی براساس سفارش مشتری و مطابق متد مولر - دوخت لباس کودک دخترانه تا سن ۷ سال به وسیله ماشین دوخت با استفاده از طرح‌های آماده و برش پارچه براساس سفارش مشتری

شاخص‌ها:

- ۱- ترسیم الگوی اساس بالاتنه، آستین، یقه متناسب با مدل انتخاب شده در مدل سازی لباس کودک (ترسیم کادر اولیه، خطوط طولی و عرضی، حلقه آستین، گردن، پنس‌ها و...)
- ۲- مدل سازی الگوی اساس بالاتنه، آستین، یقه انتخاب شده (ترسیم خطوط طولی و عرضی، قد لباس، آزادی مورد نیاز براساس سن کودک و...)
- ۳- ترسیم علائم قراردادی الگو (راستای پارچه، علامت موازنه، پیلی، دولای بسته و...)
- ۴- چیدمان قطعات الگو روی پارچه، تعیین مقدار جادرزها، استفاده صحیح از ابزار برش
- ۵- انتقال الگو روی پارچه با توجه به بافت و نقش پارچه
- ۶- دوخت‌های اولیه قسمت‌های مختلف پیراهن با استفاده از ابزار و تجهیزات مورد نیاز (درزها، پاکدوزی و...)
- ۷- دوخت یقه و سجاف و اتصال آن به بالاتنه
- ۸- دوخت آستین، درزها، مچ و اتصال آن به بالاتنه
- ۹- دوخت اتصالات با توجه به مدل (دکمه، جادکمه، زیپ و...)
- ۱۰- اتو در تمام مراحل دوخت
- ۱۱- پرو نهایی و ترکیب کلی لباس

شرایط انجام کار و ابزار و تجهیزات:

شرایط: مکان: کارگاه الگو و دوخت زمان: ۱۰ ساعت

ابزار و تجهیزات: انواع خط کش منحنی، گونیا، خط کش مدرج، رولت، خط کش T، خط کش ماری، متر، رولت، انواع فیچی، میز رسم الگو، میز نور، ماشین دوخت، اتو، میز اتو، انواع کاغذ برش، کاربن، انواع چسب، سوزن ته گرد، ماژیک، مداد رنگی، مداد و پاک کن، سوزن بلند دستی و سوزن چرخ خیاطی

معیار شایستگی:

ردیف	مرحله کار	حداقل نمره قبولی از ۳	نمره هنرجو
۱	اندازه‌گیری اندام کودک دختر و شناخت و کاربرد ابزار ترسیم الگو	۱	
۲	ترسیم الگوهای دامن تنگ و شلواری	۲	
۳	ترسیم الگوی اساس بالاتنه و آستین	۲	
۴	ترسیم الگوهای آستین پفی، کیمونو و رگلان و الگوهای یقه ب.ب، ملوانی	۲	
۵	ترسیم الگوی شلوار، پیراهن، پیش بند، کلاه و سرهمی	۲	
۶	انتخاب پارچه مناسب و برش بلوز یا دامن یا شلوار	۲	
۷	دوخت بلوز یا دامن یا شلوار یا پیراهن دخترانه	۲	
۸	دوخت پیش بند، کلاه یا سرهمی	۲	
	شایستگی‌های غیر فنی: ایمنی، بهداشت، توجهات زیست محیطی و نگرش	۲	
	میانگین نمرات		*

* حداقل میانگین نمرات هنرجو برای قبولی و کسب شایستگی، ۲ می‌باشد.



پودمان ۲

گل دوز



واحد یادگیری ۱

گل دوزی لباس و ملزومات کودک

مقدمه

گل دوزی

هنری است برای دوختن طرح‌های مختلف با سوزن و انواع نخ بر روی پارچه قدیمی‌ترین نمونه‌های گل دوزی شده ایرانی که در دست است متعلق به دوره سلجوقی است. این هنر می‌تواند برای تزیین هرچه بهتر لباس کودک و دخترانه به هنر جو کمک کند، تا لباس ایدئال تری را ارائه دهید. هنر جو می‌تواند از طبیعت ایده بگیرد و با استفاده از انواع نخ‌های رنگی و تکنیک‌های ارائه شده در این پودمان گل‌های زیبایی بدوزد.

کارگاه خیاطی

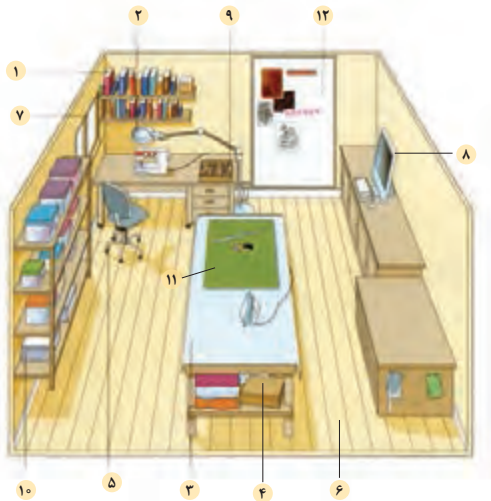

- ۱ کتابخانه‌ای از کتاب‌ها و مجلات تخصصی رشته
- ۲ استفاده از چراغ مطالعه کوچک رومیزی بالای ماشین دوخت
- ۳ متناسب بودن بلندی میز اتو با قد فرد و روکش مناسب برای آن
- ۴ استفاده از یک میز کار بزرگ از جنس چوب به همراه قفسه در طبقات پایین آن
- ۵ استفاده از صندلی متناسب با میز دوخت و متحرک و بدون دسته
- ۶ کف اتاق کار با کف پوش‌های قابل شست‌وشو مانند موزاییک



- ۷ یک پنجره در سمت چپ میز دوخت با نور طبیعی و کافی
- ۸ کامپیوتر برای دسته‌بندی اطلاعات و استفاده از نرم افزارهای مرتبط با رشته
- ۹ جعبه‌ای در کنار میز ماشین دوخت برای نگهداری ابزار
- ۱۰ قفسه‌های نگهداری پارچه‌ها، وسایل دوخت، نخ
- ۱۱ استفاده از صفحه برش (مَت) برای رولت کردن و برش پارچه‌ها
- ۱۲ استفاده از یک دیوار برای نصب تابلو و قراردادن طراحی‌ها، پارچه‌ها و نقوش دلخواه

فکر کنید



آیا ویژگی‌های یک کارگاه خیاطی مناسب را می‌دانید؟
آیا می‌توانید محل قرارگیری لوازم و تجهیزات و وسایل را در کارگاه مشخص کنید؟

ایمنی و
بهداشت



در کارگاه‌های دوخت به موارد ذیل دقت کنید:
■ از نورهای خیره‌کننده بپرهیزید و از شیوه نور غیرمستقیم استفاده کنید.
■ سوزن معمولاً روی فرش و قالی عمود می‌ایستد، ممکن است به پا فرو رود.
■ روکش‌های میز کار (برش) نباید لغزنده و شیشه‌دار باشد.

ابزار و وسایل کار

سوزن گل دوزی



اندازه ۵، ۷ و ۱۰

■ سوزن گل دوزی (Embroidery): این سوزن‌ها برای گل دوزی با سوراخ متوسط (چشمی) مناسب است.



اندازه ۱، ۵ و ۱۰

■ سوزن کرول (Crewel): مخصوص گل دوزی است. به علت داشتن سوراخ درشت (چشمی) از نخ گل دوزی یک لا تا چند لا قابل استفاده است.



اندازه ۱۸، ۲۲ و ۲۶

■ سوزن چنایل (Chenille): این سوزن برای گل دوزی روی پارچه‌های ضخیم و درشت بافت است.

■ مداد: برای انتقال طرح و نقش‌های گل دوزی از مدادهای HB می‌توان استفاده کرد.

■ کارگاه گل دوزی: دو دایره چوبی که یکی داخل دیگری قرار می‌گیرد، با استفاده از کارگاه، دوخت جمع نمی‌شود و الیاف نخ گل دوزی روی پارچه به خوبی قرار می‌گیرد.





■ **انگشتانه:** اندازه آن باید کاملاً متناسب با انگشت سوم دست باشد، برای سرعت عمل در کار استفاده می‌شود.

نخ گل دوزی



■ **نخ پنبه‌ای:** از پنبه مرسریزه شده و شش لا و ۱۰۰٪ از جنس پنبه (Cotton) است و قابل تقسیم به رشته‌های نخ‌های باریک‌تر هستند.



■ **نخ ساتن / ویسکوزیون:** نوعی نخ شش لا، بسیار درخشان و نرم بوده و دارای درخشش نافذی است.



■ **نخ گل دوزی چند رنگ:** دارای یک طیف رنگ با تغییر ملایم و پیوسته در سراسر طول نخ است. جنس آنها از پنبه، ابریشم یا ساتن است.

انواع نخ دوخت



- به نظر شما نخ‌های دوخت تکه‌دوزی چه تفاوتی با نخ‌های دیگر دارد؟
- آیا نخ‌های دوخت قابلیت استفاده در تکه‌دوزی را دارد؟
- می‌توانید نخ‌های دوخت تکه‌دوزی را طبقه‌بندی کنید.

فکر کنید



نخ‌های دوخت تکه‌دوزی از نظر ضخامت در سه نوع مختلف هستند:

- ۱ نوع نازک‌تر برای پارچه‌های نازک و گل دوزی
- ۲ متوسط برای بیشتر پارچه‌ها
- ۳ نوع ضخیم برای دوخت تزیینی و رودوزی

نخ ماشین دوخت



■ نخ دوخت تکه دوزی و چهل تکه: این نخ با قابلیت کشسانی و دوام زیاد برای تکه دوزی استفاده می شود.



■ نخ دوخت پنبه ای: از الیاف ۱۰۰٪ پنبه تهیه می شود و براق بوده و دوام خوبی دارد.



■ نخ دوخت معمولی: این نخ برای دوختن بیشتر پارچه ها از جنس پنبه و پلی استر است، قابلیت کشسانی آن نسبت به نخ های دیگر بیشتر است.



■ نخ دوخت ابریشمی: این نخ ظریف از ابریشم طبیعی و تابیده شده تهیه شده است.



■ نخ دوخت رودوزی و جادکمه: نخ زنجیره ای و محکم است که برای دوخت رودوزی پارچه استفاده می شود.



■ نخ دوخت پلی استر: نخ پلی استر با قابلیت کشسانی خوب و عدم آب رفتگی، استفاده زیادی دارد ولی در اتوکاری باید دقت کرد.



■ نخ گل دوزی ماشین دوخت: نخ های گل دوزی از جنس ریون یا پنبه است و مخصوص ماشین دوخت است.



■ نخ دوخت متالیک (فلزی): برای دوخت های تزئینی استفاده می شود، نسبت به حرارت و رطوبت حساس است. باید از درجه کم اتو و خشک استفاده کرد.

گل دوزی دستی



- نخ پنبه‌ای (Peal): یک نخ دولای به هم تابیده با درخشندگی بالاست. شماره‌های ۳ تا ۸ این نوع نخ برای دوخت دستی در تکه‌دوزی استفاده می‌شود.
- نخ پنبه‌ای شش‌لا: از شش‌لا نخ تشکیل شده که هر کدام را جداگانه می‌توان استفاده کرد.

سوزن دوخت



- سوزن عام (یونیورسال): تقریباً برای انواع دوخت‌ها استفاده می‌شود.
- سوزن باریک: نوک آن بسیار تیز است، برای انواع پارچه‌ها با بافت فشرده سنگین و با ضخامت زیاد مناسب است.



- سوزن فنری: دارای حالت ارتجاعی و فنری است و به راحتی در پارچه فرو می‌رود و خارج می‌شود؛ برای پارچه‌های پنبه‌دوزی مناسب است.
- سوزن مخصوص روکاری: دارای سوراخ چشمی بزرگ برای استفاده از نخ دوخت ضخیم است.



- سوزن ته‌گرد مخصوص لحاف‌دوزی: برای وصل تکه‌های پارچه استفاده می‌شود و با حرارت اتو توپی آن آب نمی‌شود.
- سوزن ته‌گرد مخصوص لحاف‌دوزی: برای متصل کردن لبه‌های کلفت پارچه‌های لحاف‌دوزی استفاده می‌شود، طول آن « $\frac{4}{5}$ سانتی‌متر» است.

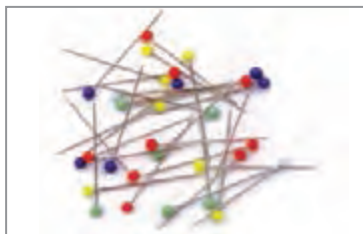

■ سوزن ته گرد مخصوص پارچه ابریشمی: به دلیل نازک و ظریف بودن روی پارچه سوراخ‌های بسیار ریزی به جای می‌گذارد که دیده نمی‌شود.



■ سوزن ته گرد T شکل: برای اتصال پارچه‌های کلفت و سنگین است، قطر و طول آن زیاد است.



■ سنجا قفلی منحنی: این سنجا به علت فرم گرد و منحنی که دارد، برای وصل چندلایه پارچه‌های ضخیم استفاده می‌شود.



■ سنجا قفلی معمولی: برای وصل قطعات بزرگ پارچه و لایه‌دار استفاده می‌شود.



■ اسپری موقت چسباندن پارچه: برای چسباندن تکه‌های پارچه بر روی هم به‌طور موقت است و در برابر حرارت بالا مقاوم است.



■ اسپری قوی چسباندن پارچه: قابلیت چندین بار چسباندن و جدا کردن مجدد از روی انواع پارچه را دارد. چسب پارچه به پشت لایی یا پارچه نفوذ پیدا نمی‌کند.



■ اتوی مخزن دار حرفه‌ای: دارای مخزن بزرگ آب است که می‌تواند بخار آب با فشار ثابت درست کند.



■ اسپری پاک‌کننده چسب: جهت از بین بردن انواع چسب‌ها و مواد زائد استفاده می‌شود، از خود روی پارچه اثر به جا نمی‌گذارد. قابل شست‌وشو با آب است.



■ اتوی مخصوص تکه‌دوزی: این اتو برای قطعات کوچک پارچه‌های تکه‌دوزی مناسب است.



■ اتوی بخاردار: دارای صفحه مدرج مخصوص انواع جنس پارچه است. جنس کف اتو باید ضد خش و تفلون باشد.



■ دستگاه شابلون پانچی: این دستگاه می‌تواند شکل‌های چند ضلعی را در سایزهای مختلف روی کاغذ برش دهد.



■ قارچ رفوگری: از این وسیله برای رفوگری قسمت‌هایی که باید رفو شود و از انتهای آن برای «تا» کردن قسمت‌های منحنی استفاده می‌شود.

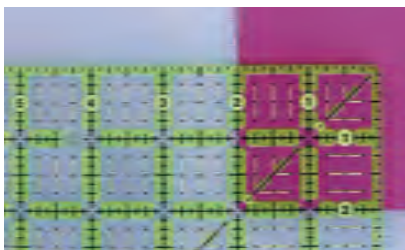

■ خط کش های اندازه گیری پارچه: برای علامت گذاری و کشیدن خطوط مستقیم استفاده می شود.



■ «تا» کننده لبه ها: این وسیله برای فشار آوردن و صاف کردن لبه ها و درزها به کار می رود.

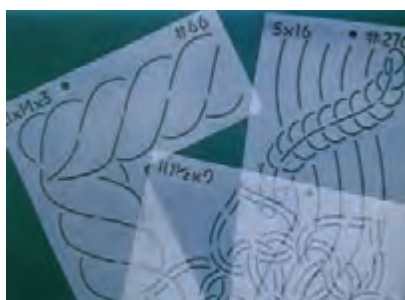

■ طرح های آماده: این طرح دارای نقوش تکراری است و از پودر نقاشی برای کپی کردن استفاده می شود.

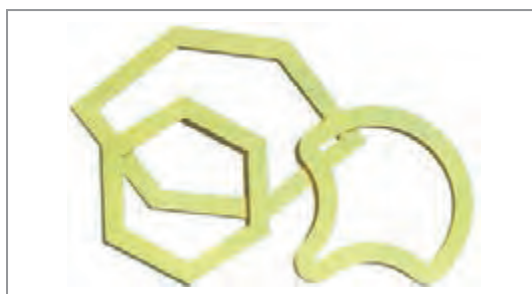

■ شابلون: این طرح های هندسی آماده برای تکه دوزی و چهل تکه دوزی استفاده می شود.



■ وسایل طراحی دستی چهل تکه دوزی: این ابزار شامل گونیای مدرج، نقاله، خط کش فلزی و کاغذ چهارخانه است.



■ خط کش مدرج: علامت قابل تنظیم این خط کش برای اندازه گیری لبه ها و فاصله درزها به کار می رود.



■ گیره نگهداری پارچه: برای نگهداری قطعات الگویی کوچک استفاده می‌شود.



■ قلاب: از این وسیله برای درآوردن کاغذ استفاده می‌شود.



■ چسب ماتیکی: نوع مخصوص پارچه آن برای چسباندن تکه‌های پارچه استفاده می‌شود.



■ نوار چسب مخصوص پارچه: برای چسباندن تکه‌های پارچه استفاده می‌شود.

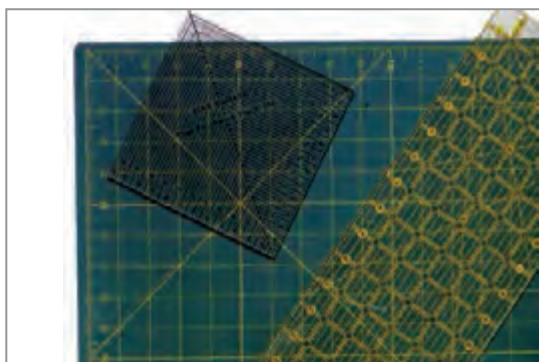

■ صفحه برش: این صفحه درجه‌بندی شده برای اندازه‌گیری و برش دقیق خط‌های مستقیم است.

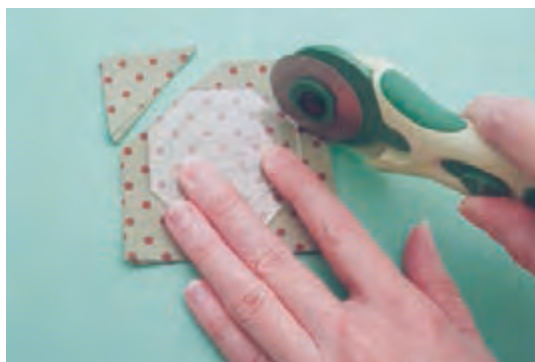

■ قیچی برش گرد (کاتر): این قیچی دارای مکانیسمی است که در هنگامی که استفاده نمی‌شود به داخل کشیده می‌شود.

انتقال طرح روی پارچه

■ در این مرحله با دو روش ابتدایی انتقال آشنا می شوید:

- ۱ کپی مستقیم از روی طرح به وسیله مداد یا ماژیک های قابل شست و شو است.
- ۲ برای پارچه های ضخیم طرح را روی پارچه قرار داده و اطراف طرح اصلی را با شلال مشخص می کنید.

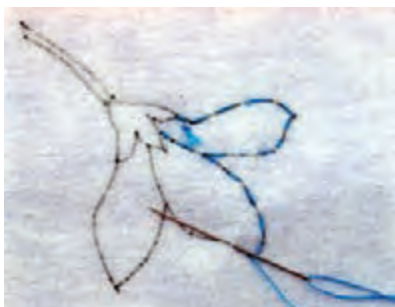

طرح های مناسب لباس و ملزومات کودک



- به نظر شما چه طرح هایی برای لباس و ملزومات کودک مناسب تر هستند؟
- آیا می توان هماهنگی بین یک موضوع در طرح با لباس و ملزومات به وجود آورد؟

فکر کنید



طرح‌های انتخابی برای کودکان دارای ویژگی‌های خاصی (ساده، کوچک و با ظرافت) هستند. رنگ‌های انتخابی ملایم و متناسب با رنگ زمینه انتخاب می‌شوند. ■ طرح حیوانات اگر بزرگ باشند معمولاً دور آن دوخته می‌شود.



■ معمولاً طرح‌های گل و برگ، بسیار ظریف انتخاب می‌شوند.

■ حشرات کوچک مانند پروانه، کفشدوزک و زنبور بسیار ظریف دوخته می‌شوند.



قرارگیری طرح روی پیش سینه پیراهن کودک



- با توجه به تصاویر، محل قرارگیری طرح‌های لباس کودک چه ویژگی‌هایی باید داشته باشند؟
- در چیدمان این طرح‌ها به چه مواردی باید دقت کرد؟

فکر کنید



- طرح قرینه که دارای ساقه، گل و گلبرگ‌های پیوسته هستند، کشیدگی طرح تا حلقه‌های آستین و زیر یقه ادامه پیدا می‌کند.
- از یک نقش، با چیدمان پراکنده ولی با نظم استفاده می‌شود برای پر کردن فضای خالی از نقطه دایره‌ای استفاده می‌شود.



- طرح یک قسمت از گل با نوار حاشیه‌دار و تکرار منظم است، برای پر کردن از نقطه دایره‌ای استفاده شده است.

مانند تصویر چند نمونه طرح انتخاب کرده و روی قسمت‌های مختلف الگوی لباس قرار دهید.



فعالیت
عملی



با توجه به دوخت‌های اولیه گل دوزی طرح‌هایی مانند تصاویر را روی لباس و ملزومات کودک گل دوزی کنید.



فعالیت
عملی



- به تصاویر زیر دقت کنید از چه روش‌هایی برای تزئین کار دست استفاده شده است؟
- آیا می‌توانید این روش‌ها را برای تزئین لباس کودک استفاده کنید؟

فکر کنید



روش چاپ روی پارچه

ابزار و وسایل

- رنگ پارچه: این رنگها با ثباتی که روی پارچه دارند و قابلیت ترکیب رنگی برای چاپ پارچه استفاده می شود.
- قلم مو: این قلم موها با نوک پهن، یکی از وسایل انتقال رنگ روی پارچه است.
- نوارچسب کاغذی: برای ثابت نگه داشتن طرح روی پارچه استفاده می شود.
- ظرف یا پالت رنگ: ظرفی که در آن رنگها را می توان با هم ترکیب کرد.
- مقوا یا طلق: مقوا یا طلق برای انتقال طرح روی آن استفاده می شود.



روش انتقال و اجرای کار



- طرح مورد نظر را روی مقوا یا طلق منتقل کنید.



- رنگها متناسب با طرح مورد نظر ترکیب و آماده شود.

- داخل طرح به وسیله کاتر بریده شود.



■ به وسیله قلم‌مو رنگ‌های مورد نظر را روی پارچه منتقل کنید.
 ■ در آخرین مرحله به وسیله اتو روی طرح را اتو کنید تا چاپ روی پارچه تثبیت شود.

روی این طرح را به دلخواه گل‌دوزی کنید.

فعالیت
عملی



فعالیت
عملی



با توجه به تصویر، مراحل چاپ و گل‌دوزی را روی پارچه مناسب انجام دهید.



دوخت‌های اولیه

یادآوری: در سال‌های گذشته با بعضی از دوخت‌های اولیه و کاربرد آنها آشنا شده‌اید. آیا می‌توانید مراحل دوخت آنها را انجام دهید؟

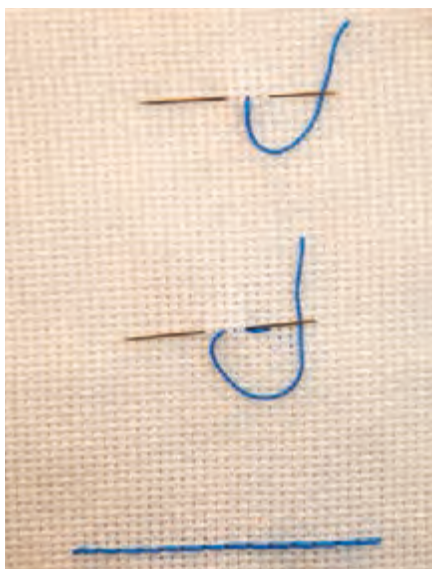

طرح ساقه: سوزن را از پارچه بیرون آورده، نخ سمت راست سوزن قرار گرفته به فاصله کمی در داخل پارچه فرو کنید.

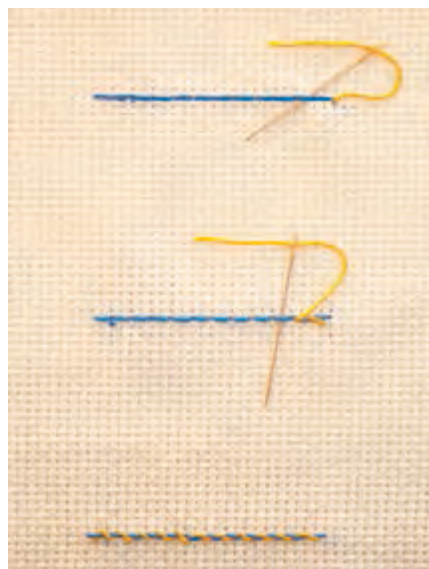

شلال مارپیچ: در دوخت ترکیبی از دو نوع سوزن دوزی استفاده می‌شود، ابتدا شلال‌های منظم و یکنواخت زده سپس به وسیله سوزن از میان شلال‌ها به‌طور پیچ رد می‌شود.



ساقه‌دوزی: مانند طرح ساقه است با این تفاوت که نخ سمت راست سوزن را به‌طور مایل در پارچه فرو کنید.



شلال مستقیم: شلال‌ها به‌طور جدا از هم، در میان یک حلقه، یا مجزا از شکل دیگر دوخته می‌شود.

بخیه مارپیچ: بخیه‌ها باید کوچک و ساده دوخته شود، سپس با نخ ضخیم به‌طور مارپیچ از وسط بخیه‌ها عبور کند.



دوخت بست: ابتدا نخ شش لای گل‌دوزی را روی پارچه بخوابانید، سپس با نخ هم‌رنگ یا نخ دیگر بست‌ها را با فاصله کم و یکنواخت بدوزید.

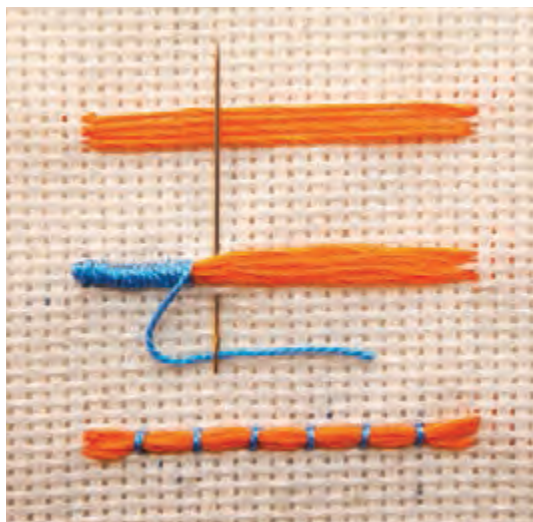

تک زنجیره: این دوخت بهترین نمونه برای دوخت گلبرگ‌های کوچک و گل‌های وحشی است. سوزن را از رأس گلبرگ بیرون آورده یک کوک روی پارچه گرفته بدون اینکه سوزن از پارچه بیرون آید نخ را از زیر سوزن رد کرده تا به‌صورت حلقه درآید حالا سوزن را بیرون کشیده و از پشت حلقه زنجیره به داخل پارچه فرو کنید این کار را تکرار کنید تا گل چند پر به‌دست آید. این دوخت را با دو زنجیره کوتاه و بلند هم می‌توان انجام داد.

انواع زنجیره‌ها

زنجیره ساده: یکی از قدیمی‌ترین دوخت‌هایی که در گل‌دوزی دستی کاربرد دارد زنجیره‌دوزی می‌باشد. ابتدا سوزن را از پارچه بیرون می‌آوریم و یک حلقه با نخ روی پارچه ایجاد می‌کنیم. یک کوک روی پارچه گرفته درحالی که نخ حلقه شده زیر سوزن قرار می‌گیرد، سوزن را از پارچه بیرون می‌آوریم و مجدداً زنجیره بعدی را از داخل زنجیره قبلی اجرا می‌کنیم.

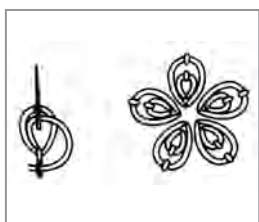
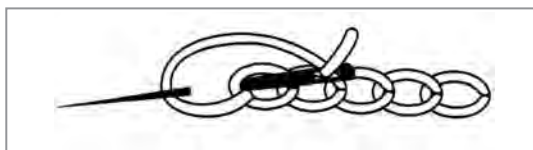
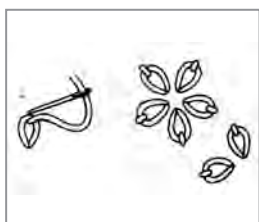

زنجیره با بست افقی: اول یک ردیف زنجیره ساده روی پارچه دوخته می‌شود. سپس روی محل اتصال زنجیره‌ها با یک رنگ نخ دیگر کوک‌های افقی دوخته می‌شود.



زنجیره با بست عمودی: اول یک ردیف زنجیره ساده روی پارچه دوخته شود. سپس با نخ به رنگ دیگر بست‌های عمودی در یک یا دو طرف زنجیره زده می‌شود.

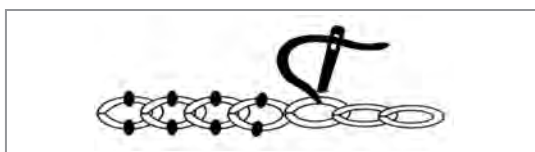

دوخت پروانه‌ای: این دوخت شبیه تک قلاب زنجیره‌ای است، با این تفاوت که انتهای حلقه نخ با فاصله زیاد روی پارچه قرار می‌گیرد.



زنجیره هفت و هشتی: ابتدا روی پارچه دو ردیف خط موازی و کمرنگ به فاصله یک سانتی‌متر کشیده سپس زنجیره ساده بدوزید. به این صورت که یک زنجیره به طرف خط بالا دوخته و یک زنجیره به طرف خط پایین می‌دوزیم. در پایان دوخت به صورت هفت و هشتی می‌باشد.

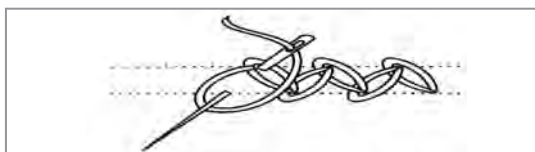

دوخت گره سیمی (روکوکو): ابتدا سوزن را از مرکز طرح بیرون بیاورید. سپس یک شلال از محور طرح به سمت مرکز طرح در نظر بگیرید ولی سوزن را کاملاً از پارچه بیرون نیاورید، حدود ۷ الی ۱۲ بار بستگی به بزرگی و کوچکی طرح دارد. نخ را به دور سوزن بپیچانید، سوزن را به آرامی بیرون کشیده و مجدداً داخل پارچه فرو کنید. این دوخت را با فاصله‌های منظم انجام داده تا به شکل یک گل درآید. این دوخت را به شکل گل رز هم می‌توان انجام داد.

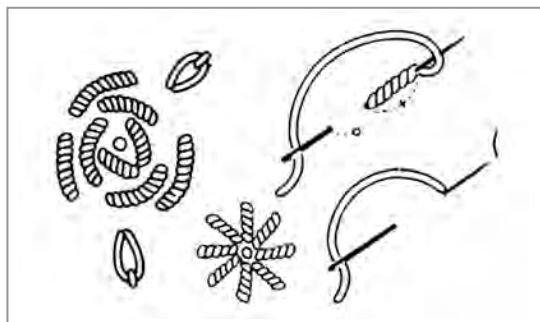

دوخت مادگی گل: برای شاخک‌ها یا مادگی وسط گل‌ها استفاده می‌شود، نخ را از پارچه بیرون آورده و با فاصله یک کوک، نخ دور سوزن پیچیده شود و سوزن را وارد پارچه کنید.



دوخت گره فرانسوی: سوزن را از پارچه بیرون آورده، نخ را یکی دو بار به دور سوزن حلقه کنید، سپس سوزن را در همان مکان در پارچه فرو کنید.



دانه دوزی: یک یا دو شلال کوچک عمودی چسبیده به هم دوخته می‌شود و این کار تکرار می‌شود.



ستاره دوزی: یک ضربدر (×) دوخته، سپس به علاوه (+) عمودی و افقی دوخته شود، برای اینکه به هم متصل کنیم، یک بست در محل تقاطع آنها دوخته شود.

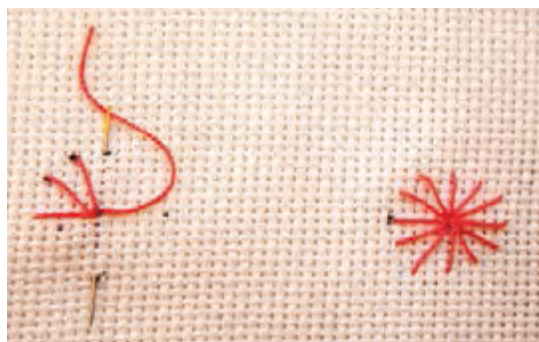

پاپیون دوزی: چهار تا شش شلال موازی با هم به صورت افقی روی پارچه بدوزید، سپس وسط آنها را با دو شلال عمودی محکم کنید.



دندان موشی بسته (پتویی): ابتدا یک کوک به طور مایل زده سپس دندان موشی بعدی را از رأس دندان موشی قبلی مورب به طرف عکس کوک قبلی بزنید. این کار را تکرار کنید تا دندان موشی بسته دوخته شود. این دوخت را می توان با سه دوخت مورب هم انجام داد.

انواع دندان موشی

دوخت دندان موشی: از سمت چپ پارچه نخ زیر سوزن به صورت حلقه قرار می گیرد، نخ حلقه شده را با انگشت نگه داشته سوزن را از پارچه در آورید.

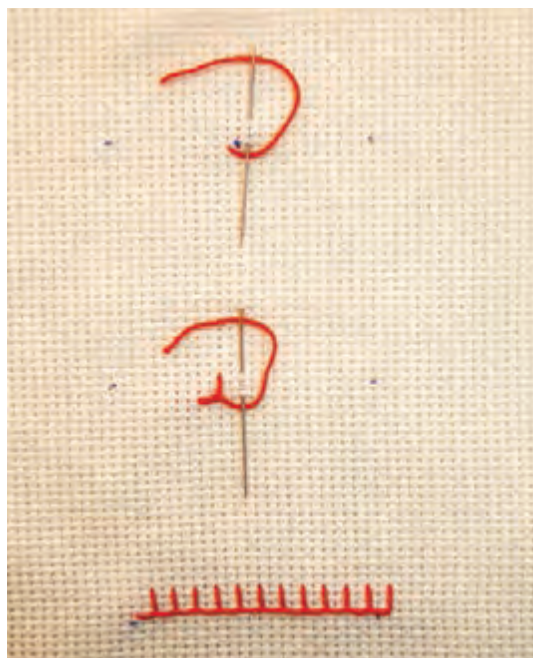
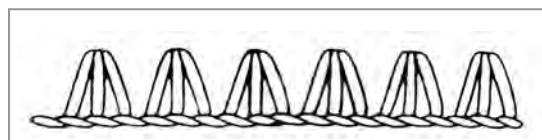

دندان موشی گرد: دوخت‌های دندان موشی را می‌توان به صورت دایره دوخت. به این شکل که سوزن را از محیط دایره بیرون آورده نخ را حلقه کرده و از مرکز دایره به محیط دایره یک کوک گرفته این کار را تکرار کنید تا دایره کاملاً پر شود.

دندان موشی گرد: دوخت‌های دندان موشی را می‌توان به صورت دایره دوخت. به این شکل که سوزن را از محیط دایره بیرون آورده نخ را حلقه کرده و از مرکز دایره به محیط دایره یک کوک گرفته این کار را تکرار کنید تا دایره کاملاً پر شود.

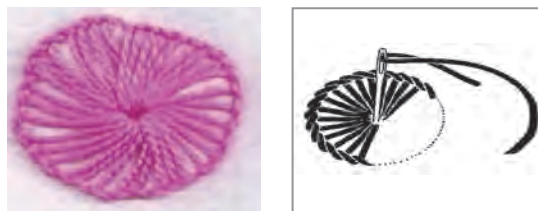
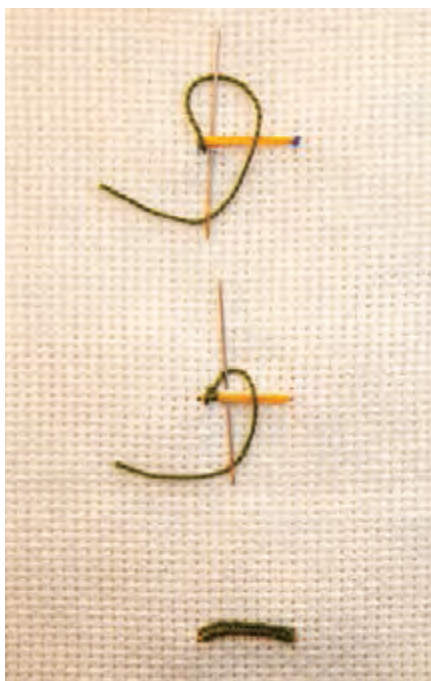

دوخت پر: دو خط مستقیم را علامت بگذارید، سپس طرفین این خط را یک بار از سمت راست و یک بار از سمت چپ بدوزید.

دوخت پر بسته: روی یک خط مستقیم، یک کوک اریب دوخته، سپس وسط خط مستقیم را بدوزید. بعد طرف مقابل کوک روبه‌رو دوباره کوک اریب بدوزید.



دوخت پر دوتایی: دوخت پر تنوع زیاد دارد، ولی نوع دوخت یکسان است، در این دوخت دو پایه در یک جهت دوخته می‌شود.

دوخت پر سه تایی: مانند دوخت پر دوتایی است با این تفاوت که سه پایه در هر طرف دوخته می‌شود.



دوخت زیگزاگ مارپیچ: پس از دوخت زیگزاگ یکنواخت، نخ به رنگ دیگر را به طور مارپیچ از میان زیگزاگها عبور دهید.



دوخت زیگزاگ ساده: سوزن را به روی پارچه آورده از سمت راست تعدادی از تار پارچه را گرفته و از سمت چپ خارج کنید.

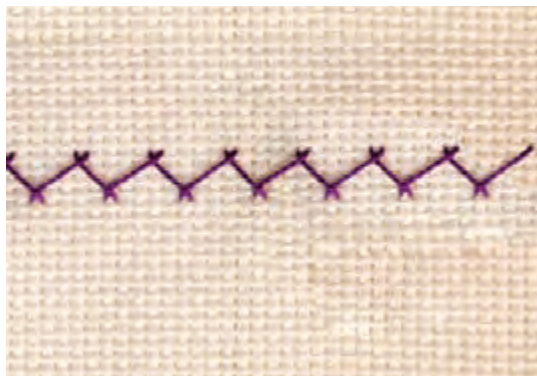

سایه دوزی (زیگزاگ فشرده): سایه دوزی همان زیگزاگ است با این تفاوت که از پشت پارچه دوخته شده و در روی پارچه شلالهای افقی دیده می شود.



دوخت زیگزاگ با بست: پس از دوخت زیگزاگ ساده با نخ به رنگ دیگر شلالهای عمودی را روی زیگزاگ بدوزید.

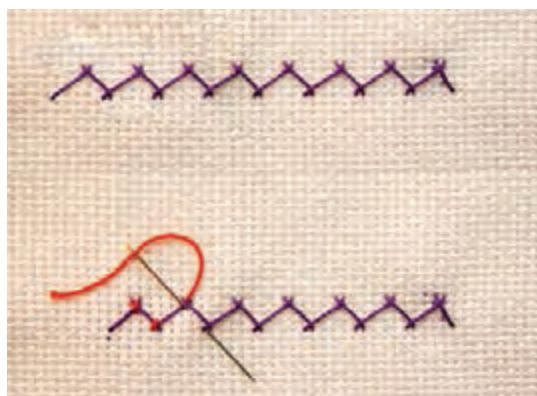

دوخت زیگزاگ با بخیه ستاره: پس از دوخت زیگزاگ ساده، با نخ هم رنگ دیگر شلالهای عمودی و افقی بدوزید.

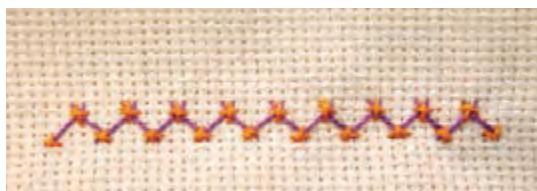

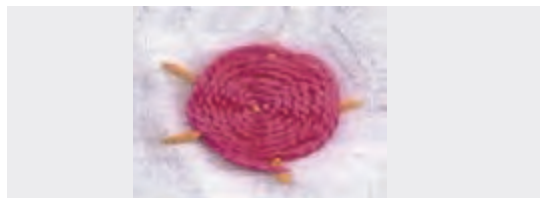
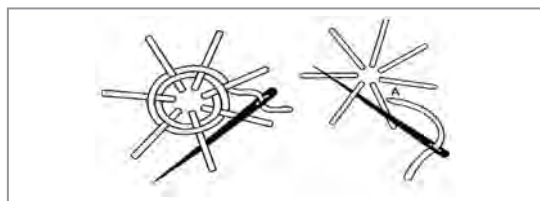

دوخت تار عنکبوتی: دایره‌ای را در نظر بگیرید، مرکز دایره را مشخص کرده با فاصله‌های مساوی و منظم کوک‌هایی به مرکز دایره بزنید. باید تعداد کوک‌ها فرد باشد (۵ یا ۷ کوک) با نخ رنگ دیگر سوزن را از مرکز دایره بیرون آورده و یک در میان از روی شلال‌ها عبور دهید، طوری که شلال‌هایی که دور قبل در زیر سوزن قرار گرفته بوده مرحله بعد روی سوزن قرار بگیرند. این دوخت را تکرار کنید تا دایره کاملاً پر شود.

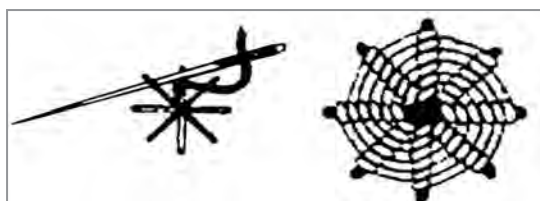

دوخت چرخ یافته: مانند دوخت تار عنکبوتی اول شلال‌ها را می‌دوزیم در مرحله دوم سوزن را از زیر دو شلال رد کرده بیرون می‌آوریم. مجدداً از زیر شلال دومی و یک شلال دیگر رد می‌کنیم، طوری که دور شلال اولی حلقه شود. آن قدر تکرار می‌کنیم تا طرح ما پر شود.



دوخت انواع برگ

دوردوزی برگ: این نوع دوخت به روش ساقه‌دوزی و برای دوخت برگ‌های کوچک و ظریف انجام می‌شود.

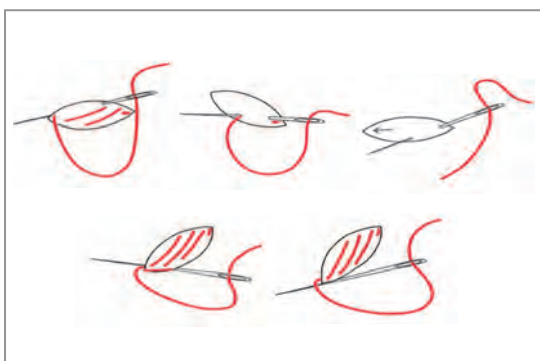

برگ‌دوزی به روش ساقه‌دوزی: یکی از دوخت‌های رایج است و کاربرد زیادی در گل‌دوزی و ابریشم‌دوزی دارد. سوزن را از میان پارچه بیرون آورده و نخ را در طرف راست سوزن ثابت نگه داشته سپس به‌طور مایل سوزن را در پارچه فرو برید و خارج کنید و هرگاه طرح مورد نظر دارای پهنای بیشتری باشد، می‌توان سوزن را درموقع دوخت بیشتر مایل کرد، همچنین می‌توانید با تکرار چندین رج ساقه‌دوزی درکنار هم فضایی را پر کنید.

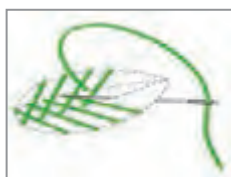
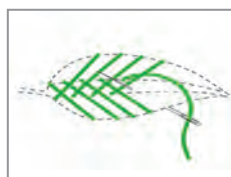

دوخت برگ دوزی با شلال باز: برای دوخت از قسمت پایین سمت چپ مرکز شروع کنید. سوزن را از این نقطه بیرون آورده و از سمت راست مرکز برگ خارج کرده عکس همین عمل را در سمت دیگر برگ انجام دهید و طبق شکل ادامه دهید تا برگ پر شود.

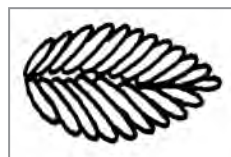

توپر دوزی روی برگ‌ها: هنگامی که سطح برگ‌ها وسیع باشد باید آن را به دو قسمت تقسیم کنید. سپس هر قسمت را جداگانه ساتن دوزی کنید به طوری که در مرکز حالت جناقی داشته باشد.

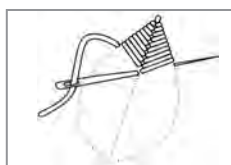

دوخت برگ تیغ ماهی (برگ جناقی): از نوک برگ شروع کنید هر شلال را طوری بدوزید که کمی بالاتر از شلال دیگر واقع شود و هر بار سوزن در وسط برگ در پارچه فرو می‌رود. در واقع دو طرف برگ هم‌زمان باهم دوخته می‌شود.

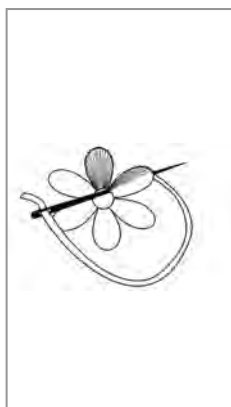
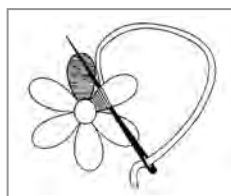

توپر دوزی

دوخت گل شکوفه به طریق ساتن دوزی: این گل را به دو روش می‌توان ساتن دوزی کرد؛ به صورت عمودی و افقی. می‌توان این گل را با نخ‌های اسپرت با طیف رنگی کار کرد.

■ طرح را کپی کنید، نمونه نخ‌های متناسب با نخ دوخت، پارچه و سوزن مناسب را انتخاب کنید.

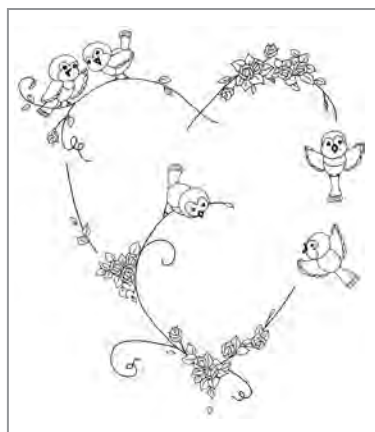

■ برای دوخت قسمت‌های مختلف بدن پرنده از دوخت ساتن استفاده می‌شود.



■ برای دوخت سر پرنده، قسمت صورت از مرکز نوک پرنده دوخته شود.

■ برای بالای سر از وسط پیشانی مستقیم دوخته می‌شود.

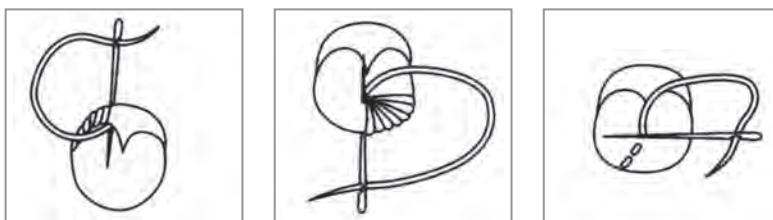

■ برای تنه پرنده از وسط به صورت مستقیم دوخته می‌شود.

■ برای بال و دم پرنده به صورت مستقیم، ولی در جهت برعکس تنه پرنده دوخته می‌شود.

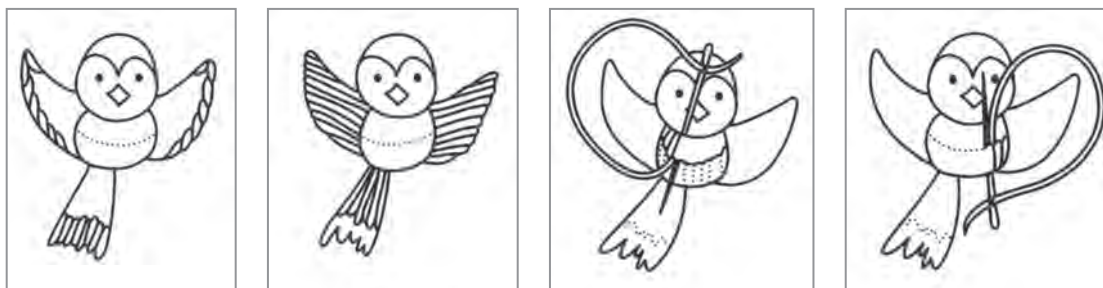

گل‌دوزی روی پارچه ضخیم



■ با توجه به تصویر به نظر شما از چه روشی برای انتقال طرح می‌توان استفاده کرد؟
 ■ آیا روش گل‌دوزی هر قسمت را می‌توانید اجرا کنید؟

فکر کنید



■ طرحی انتخاب کنید که جزئیات زیادی ندارد، طرح را بر اساس رنگ‌ها شماره گذاری کنید.

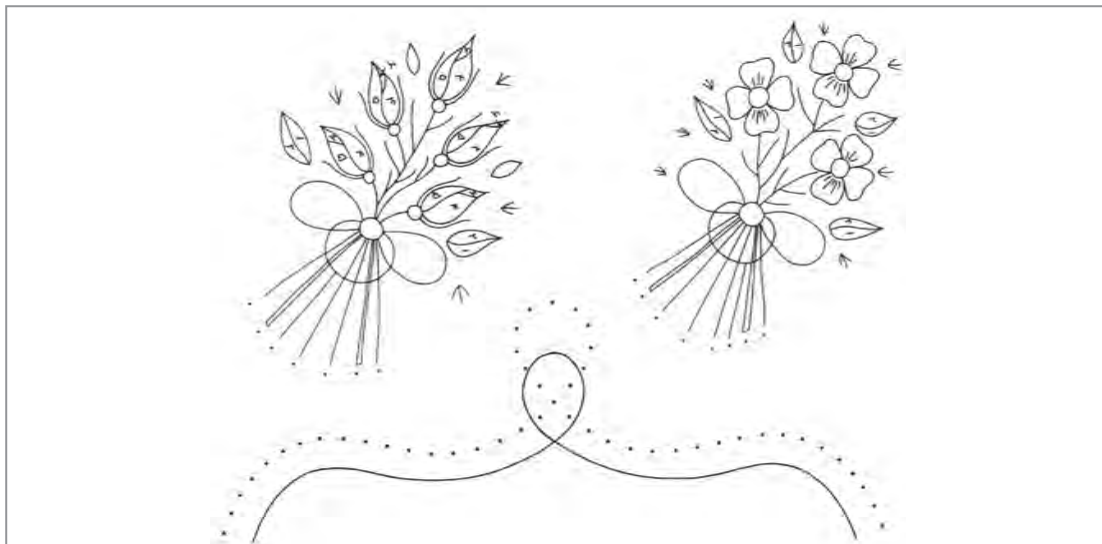

■ طرح را روی کاغذ پوستی بسیار نازک منتقل کرده طرح را روی پارچه کوچک بزنید.

رنگ نخ‌های مورد نظر را جدا و شماره گذاری کنید.

■ گل‌دوزی هر قسمت از طرح را با توجه به دوخت آنها انجام دهید. کاغذ پوستی را به آرامی از روی پارچه جدا کنید.

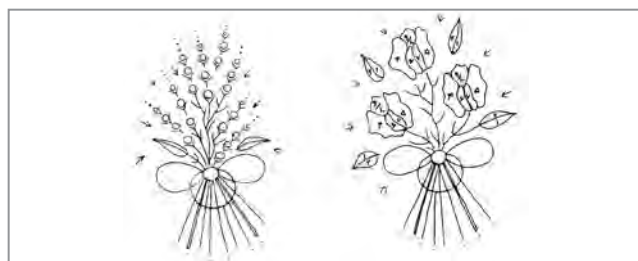
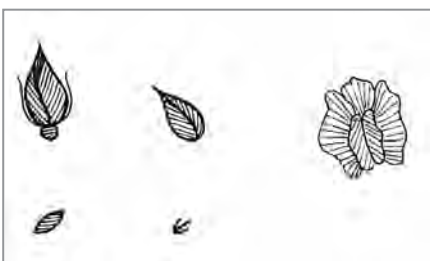
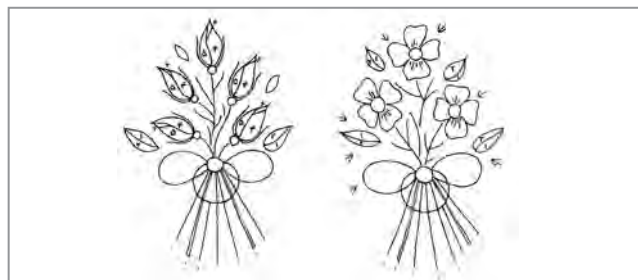

لوازم مورد استفاده برای شماره‌دوزی

فکر کنید



- در تصویر روبه‌رو وسایل و ابزار برای کدام نوع گل‌دوزی استفاده می‌شود؟
- چه وسایل یا ابزاری با دیگر انواع گل‌دوزی مشترک هستند؟
- چه وسایل یا ابزاری مورد استفاده در شماره‌دوزی هستند؟

■ شماره‌دوزی یکی از قدیمی‌ترین انواع گل‌دوزی است، و این نام به علت شمردن تاروپود پارچه است.

سوزن



اندازه ۱۸، ۲۲ و ۲۸

سوزن تاپستری (Tapestry): برای پارچه‌های درشت بافت و غیرمتراکم مانند پارچه‌های کوبلن‌دوزی که سوراخ‌های درشت دارند، از سوزن‌های ضخیم شماره «۱۳ تا ۲۶» که دارای نوکی گرد و کند هستند استفاده می‌شود.



اندازه ۱۸، ۲۲ و ۲۶

سوزن چنایل (chenille): برای شماره‌دوزی روی پارچه‌هایی که بافت متراکم دارند، سوزن‌های شماره «۲۲ تا ۲۶» که پارچه را سوراخ نمی‌کنند، مناسب است.

انواع نخ



نخ گل‌دوزی شش‌لا از ابریشم: از رشته تشکیل شده است که به راحتی از هم جدا می‌شود.

نخ گل‌دوزی شش‌لا از پنبه: از ۶ رشته تشکیل شده است که به راحتی جدا می‌شود.

نخ گل‌دوزی متالیک: نخ از الیاف فلزی است.

نخ گل‌دوزی مُمّری: دارای مغز از الیاف پنبه و رویه ابریشمی یا پنبه است.

پارچه نواری شماره دوزی: این نوارهای پارچه‌ای در عرض‌های مختلف موجود است و به اصطلاح درشت بافت هستند.



تور شماره دوزی: تورها از الیاف پنبه به صورت تاری و پودی بافته می‌شود ولی به راحتی می‌توان تاروپود را از هم جدا کرد.

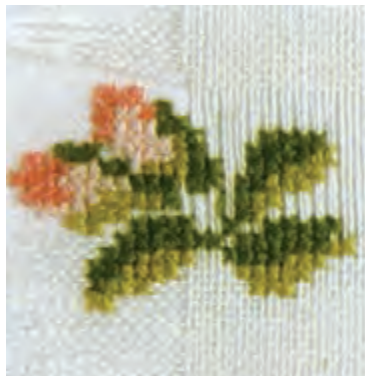

طریقه دوخت شماره دوزی روی انواع پارچه

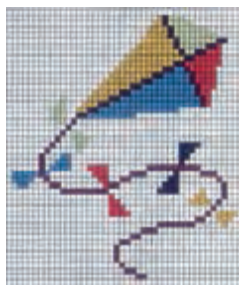

■ استفاده از پارچه درشت بافت: روی نقشه را بشمارید و از طریق شمارش نخ‌های پارچه، همان شماره نقشه را روی پارچه منتقل کنید.

■ استفاده از تور شماره دوزی: تور را روی پارچه قرار داده، خانه‌های تور را بشمارید و روی نقشه آن را بدوزید.

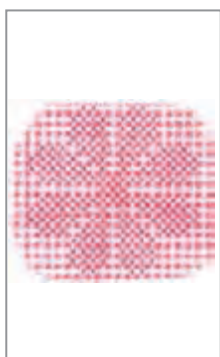

■ استفاده از پارچه چهارخانه: هر یک از چهارخانه‌های پارچه یک شماره نقشه در نظر گرفته می‌شود.

■ استفاده از نقشه چاپ شده: بر اساس رنگ‌ها، شلال‌های یک ردیف را از چپ به راست بدوزید.

دوخت شماره‌دوزی به وسیله تور مخصوص

وسایل و ابزار مورد نیاز

- تور شماره‌دوزی
- پارچه مناسب
- نخ گل‌دوزی
- سوزن گل‌دوزی
- کارگاه مخصوص گل‌دوزی
- طرح و نقشه مورد نظر را انتخاب کنید. شماره رنگ نخ‌ها در کنار طرح نوشته شده است.

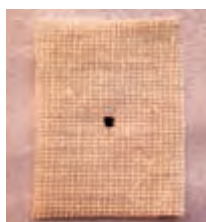

- به اندازه طرح خود تور شماره‌دوزی با کوک دور تا دور تور را به پارچه اصلی وصل کنید.
- مرکز دوخت را روی تور علامت گذاشته و از وسط شروع به دوخت کنید.



- شماره‌های تور را شمرده و با دوخت ضربدر نقشه را روی آن بدوزید.
- در پایان الیاف تور را جدا کنید و با ملایمت یکی یکی بیرون بکشید.

با توجه به نقشه ارائه شده یک طرح شماره‌دوزی را به وسیله تور روی پارچه بدوزید.



فعالیت
عملی



دوخت شماره دوزی روی پارچه آیدا

وسایل و ابزار مورد نیاز

- پارچه آیدا (کانت شماره ۱۲)
- نخ گل دوزی
- سوزن گل دوزی



■ وسط تاروپود پارچه را علامت گذاری کنید.



■ طرح و نقشه مورد نظر را انتخاب کنید.



■ با توجه به اضافه جای درز، اضافی پارچه را قیچی کنید.



■ از وسط طرح روی پارچه شروع به دوخت ضربدری × کنید



با توجه به طرح و نقشه ارائه شده یک طرح شماره‌دوزی روی پارچه آیدا بدوزید.



دوخت شماره‌دوزی روی پارچه زوج بافت (Even weave) یا کانواس (Canvas)

وسایل و ابزار مورد نیاز

- پارچه کانواس
- نخ گل‌دوزی
- سوزن گل‌دوزی



■ پس از علامت‌گذاری روی پارچه، از وسط طرح پارچه شروع به دوخت ضربدری × کنید.

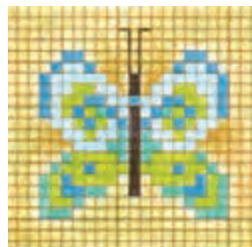

■ طرح و نقشه مورد نظر را انتخاب کنید.



■ داخل این مدل جاسوزنی را پنبه یا الیاف هالو پر کنید.



■ روی این پارچه باید تمام سطح پر شود. تکه پارچه را برای وصل آماده کنید.

با توجه به طرح و نقشه ارائه شده یک طرح شماره‌دوزی روی پارچه کانواس یا Even weave بدوزید.



فعالیت
عملی



انواع پارچه شماره‌دوزی



- آیا پارچه‌های شماره‌دوزی را می‌شناسید و کاربرد هر کدام را می‌دانید؟
- آیا نوع دوخت روی آنها یکسان خواهد بود؟
- آیا نگه‌داری و شست‌وشوی آنها با دیگر گل‌دوزی‌ها یکسان است؟

فکر کنید

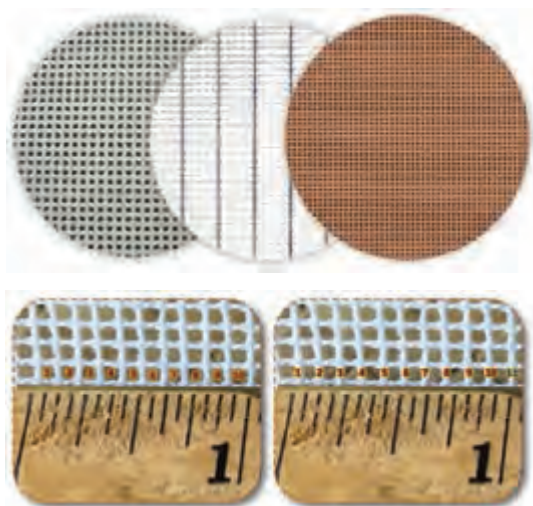

تعریف کانت (Count): در مورد پارچه کانت به معنی تعداد سوراخ‌های مربعی شکل در مدار اینچ (۲/۵ سانتی‌متر) از پارچه است، در واقع یک سوراخ در پارچه معادل یک کوک شماره‌دوزی است.

■ هر چه تعداد سوراخ‌ها در هر اینچ از پارچه بیشتر باشد، سوراخ‌ها کوچک‌تر و به هم نزدیک‌تر هستند.

■ عدد کانت بزرگ‌تر به معنای پارچه متراکم‌تر و نازک خواهد بود.

پارچه زوج بافت (Even weave): تاروپود در این پارچه، مربع‌های هم‌اندازه روی پارچه ایجاد می‌کند. تفاوت این پارچه با آیدا این است که به جای شمارش مربع‌ها یا سوراخ‌ها در پارچه آیدا، در پارچه Even weave تعداد نخ‌ها شمارش می‌شود. پارچه Even weave با کانت «شماره ۲۸» دارای ۲۸ نخ تار و ۲۸ نخ پود در هر اینچ پارچه است.

پارچه آیدا (Aide): دارای یک بافت چهارخانه و سوراخ مربعی شکل کوچک و آهاردار است. پارچه آیدا با کانت ۱۸ دارای ۸ سوراخ یا کوک شماره‌دوزی در هر اینچ است، برای شروع دوخت شماره‌دوزی کانت ۱۴ مناسب‌تر است.

■ کانت ۱۸ از کانت ۱۴ ریز بافت‌تر و نرم‌تر است.

پارچه جین قام (Gingham): پارچه سبک وزن با چهارخانه‌های طولی و عرضی یکسان است.

■ در هر چهارخانه یک ضربدر دوخته می‌شود.

پارچه کتانی (Linen): از الیاف کتان بافته می‌شود به علت نوع الیاف پارچه دارای جلا و براق است.

پارچه پنبه‌ای (Cotton): از الیاف پنبه‌ای خالص که دارای بی‌نظمی‌های طبیعی برحسب ضخامت نخ در روی پارچه است.

پارچه‌های کنفی (Canvas): این پارچه که به گونی بافت معروف است، از مربع‌های یکسان تشکیل شده و مانند گونی برنج است.

توجه کنید: در ایران به دلیل عدم کشت کتان (Linen) پارچه‌های پنبه‌ای (Cotton) برای شماره‌دوزی استفاده می‌شود.

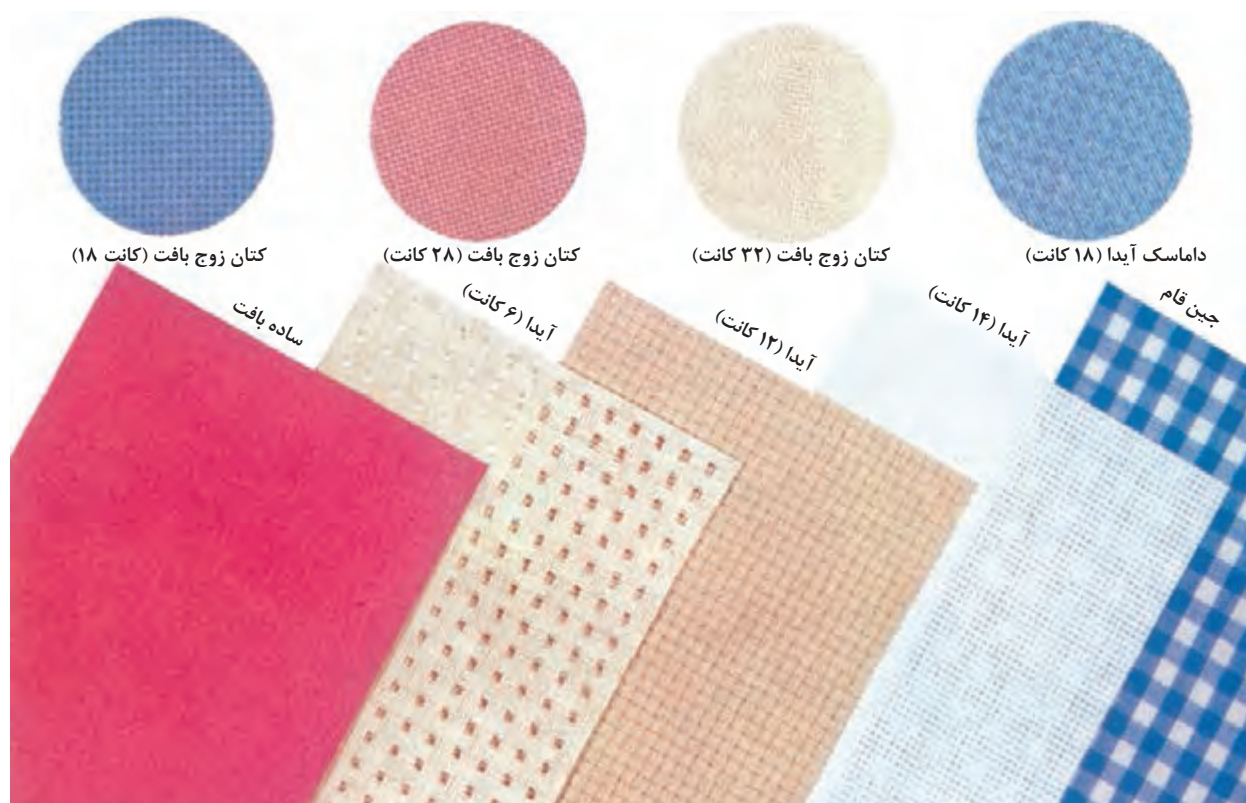

انواع دوخت

■ برای هر دوخت از کشش یکسان استفاده کنید، نخ را به آرامی روی پارچه قرار دهید، با کشیدن زیاد پارچه جمع می‌شود.

دوخت ضربدری ×

■ دوخت ضربدری به این شکل × است.

■ از پشت پارچه سوزن را از گوشه «نقطه ۱» بیرون آورده و در گوشه «نقطه ۲» فرو ببرید، از گوشه «نقطه ۳» بیرون آورید و در گوشه «نقطه ۴» فرو ببرید.
 ■ توجه کنید تمام دوخت‌های ضربدر در یک جهت دوخته شود.

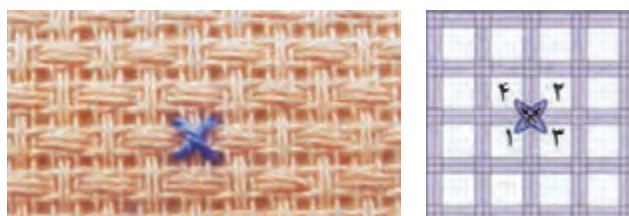

دوخت نیمه ضربدری

دوخت نیمه ضربدری به این شکل / است.

این طرح برای زمینه‌های بزرگ که می‌خواهیم سایه روشن ظریف داشته باشیم با نخ یک لای ابریشمی دوخته می‌شود. سوزن را از گوشه «نقطه ۱» بیرون آورید، نخ را به صورت اریب در گوشه «نقطه ۲» فرو ببرید.



دوخت $\frac{1}{4}$ ضربدری

دوخت $\frac{1}{4}$ شبیه به دوخت نیمه ضربدری است، ولی این دوخت در وسط یک مربع پارچه زده می‌شود. یک دوخت اریب کوچک ($\frac{1}{4}$ یک دوخت معمولی) از وسط پارچه بیرون آورده می‌شود. از این دوخت برای دوخت صورت و چهره استفاده می‌شود.



دوخت $\frac{3}{4}$ ضربدری

- این دوخت از یک دوخت $\frac{1}{4}$ و دوخت نیمه ضربدری تشکیل شده است. از این دوخت بیشتر برای شاخ و برگ‌های طرح در شماره‌دوزی استفاده می‌شود.
- سوزن را از گوشه «نقطه ۱» بیرون آورید و در گوشه «نقطه ۲» فرو ببرید و یک دوخت $\frac{1}{4}$ بدوزید.

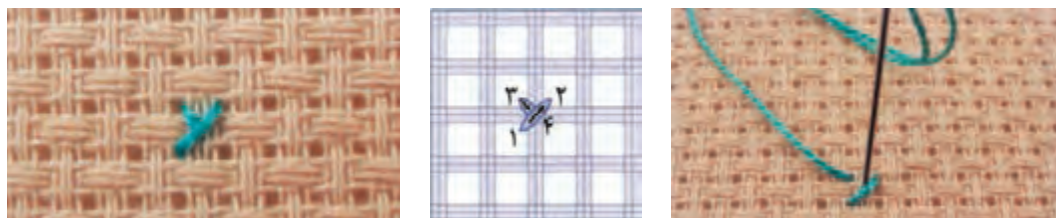

دوخت پشت سرهم

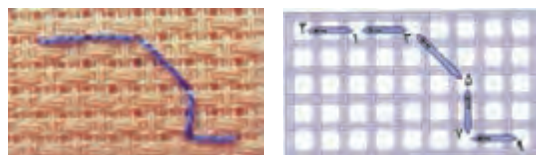

از این دوخت برای درست کردن خطوط اطراف دوخت ضربدری و دوخت حروف و کلمات استفاده می‌شود. این دوخت با خطوط پررنگ‌تر در نواحی مختلف و بانخ یک لای ابریشمی دوخته می‌شود.

دوخت ضربدری در رج‌های افقی

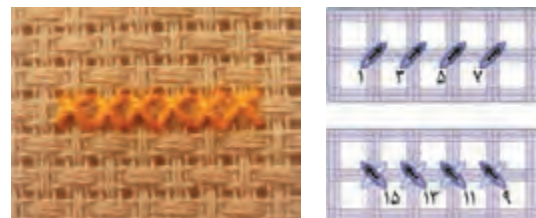

سوزن را از پشت گوشه «نقطه ۱» بیرون آورید و در گوشه «نقطه مقابل ۱» فرو ببرید، دوباره از گوشه «نقطه ۳» بیرون آورده تا آخرین رج ادامه دهید در انتهای رج برگردید و روی دوخت‌های قبل را بپوشانید.

دوخت ضربدری در رج‌های عمودی

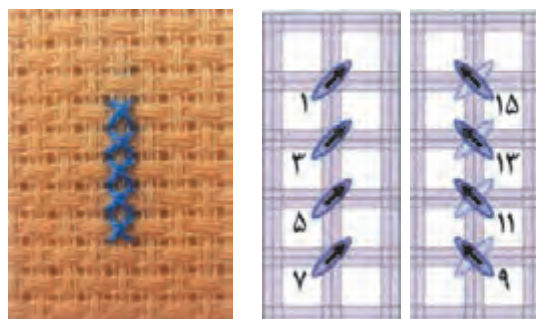

عیناً مانند دوخت ضربدری در رج‌های افقی هستند، با این تفاوت که به صورت عمودی دوخته می‌شوند.

دوخت ضربدری اریب

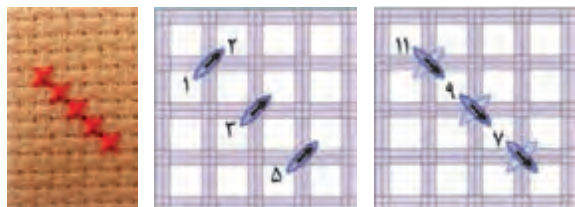

- این دوخت به صورت پلکانی و اریب دوخته می شود.
- از گوشه «نقطه ۱» سوزن را بیرون آورید و در گوشه «نقطه ۲» فرو برده و از گوشه «نقطه ۳» بیرون آورید. در آخر رج مجدداً برگردید و روی دوخت قبلی ضربدری بدوزید.

مشخص کردن مرکز کار

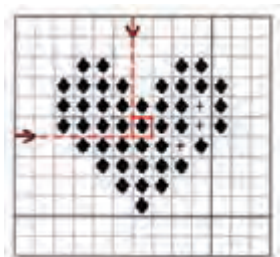

- قبل از شروع کار باید محل دوخت مرکزی نقشه را مشخص کنید. با این کار می توانید طرح را در مرکز پارچه قرار دهید.
- نقشه شماره دوزی را با دو فلش در بالا و سمت چپ لبه ها علامت بزنید.
- زمانی که دو فلش را به طور مستقیم در روی نقشه امتداد دهید جایی که دو خط یکدیگر را قطع می کنند.

مشخص کردن مرکز پارچه



- پارچه یا تور شماره دوزی را از وسط از پایین به بالا «تا» کنید.
- دوباره پارچه را از سمت راست به چپ «تا» کرده، وسط آن را با انگشت خود نگه دارید.



- با سوزن ته گرد محل تقاطع را علامت بگذارید این مرکز پارچه است.
- پارچه را باز کرده، سوزن ته گرد را در جایی که مرکز پارچه است علامت بگذارید.
- برای پیدا کردن مرکز درست و دقیق پارچه، لازم است که به وسیله سانتی متر اندازه بزنید و مربع های آن را بشمارید.

کاموادوزی (کانوادوزی)



«کاموادوزی» از رودوزی‌های زیبا و سنتی ایران می‌باشد. کاموا (کانوا) نخ‌ی است که از ابریشم یا کرک ریسیده می‌شود. به هر دوختی که با نخ کاموا انجام شود «کاموادوزی» می‌گویند. این دوخت مانند شماره‌دوزی است، با این تفاوت که توسط کاموا دوخته می‌شود و «تاپستری» نامیده می‌شود.

انواع پارچه



پارچه کانواس پلاستیکی (Canvas):

یک تور کاموادوزی است که با توجه به اندازه سوزن و سوراخ‌های آن در یک اینچ (۲/۵ سانتی‌متر) نام آنها تغییر می‌کند. کانت (Count) آنها از ۵ تا ۲۴ است.

سوزن



سوزن تاپستری: با نوک گرد و کند است و با شماره ۱۳ تا ۱۷ مناسب است.

انواع نخ

نخ تاپستری: از الیاف پشم برای پارچه کانواس با کانت ۱۲ مناسب است.
نخ پشمی ایرانی: از الیاف پشمی با تاب ظریف‌تر است.





کاموادوزی (کانوا) روی کوسن

وسایل مورد نیاز:

- تور کانواس (Canvas) کانت ۱۲
- سوزن تاپستری



- پارچه تور کانواس به اندازه کوسن به اضافه جادرز آماده کرده، $\frac{1}{2}$ طول، عرض و مرکز کار را علامت گذاری کنید.
- از مرکز پارچه، وسط طرح را روی پارچه بدوزید.



کاموادوزی (کانوا) جاعینکی

- طول عینک را اندازه بگیرید.
- طرح دلخواه کاموادوزی را روی پارچه بدوزید.



مانند طرح یک مدل کاناودوزی را انتخاب کرده و بدوزید.

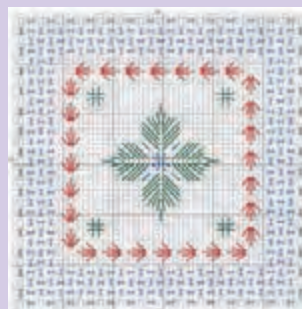

انواع دوخت کاموادوزی (کانوادوزی)

■ دوخت بخیه مستقیم: به صورت بخیه کاملاً در
 ■ دوخت به شیوه گوبلن عرضی: دوخت را از گوشه
 بالای سمت چپ شروع کنید و هر بار سوزن به
 صورت عمودی از سوراخ‌های تور خارج می‌شود.
 کنار هم قرار می‌گیرد.

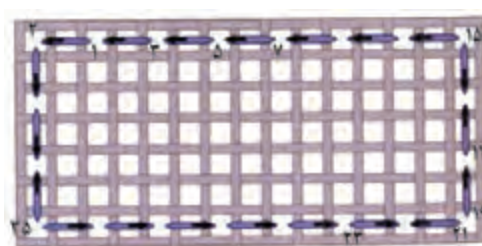
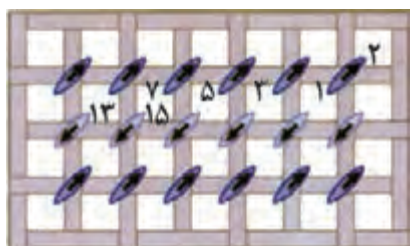
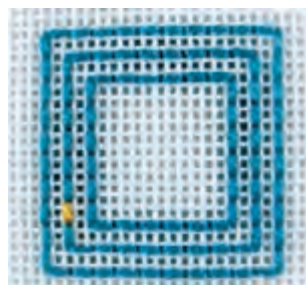
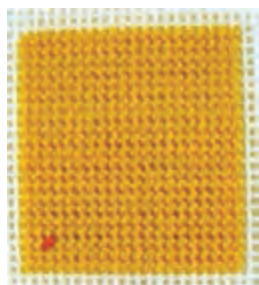

■ **دوخت به شیوه طرح برگ:** مرکز برگ‌ها که در چهار طرف است را علامت گذاشته، از «نقطه ۱» که وسط برگ است را دوخته و خطوط طرفین را اریب تا «نقطه ۲۵» بدوزید.

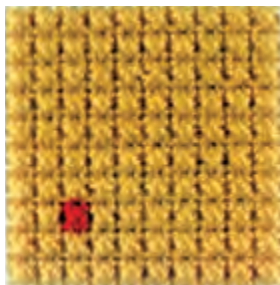
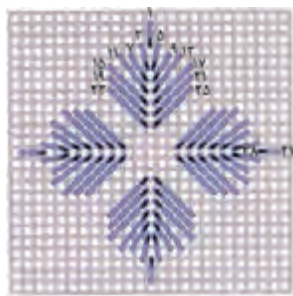
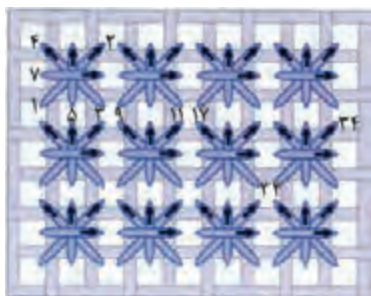

■ **دوخت به شیوه لوزی:** مرکز لوزی را علامت گذاشته از «نقطه ۱» با یک شلال در دو سوراخ، به ترتیب «۴، ۶، ۸» از سوراخ‌های تور، چسبیده به هم بدوزید، رج دوم را نیز به همان ترتیب از بالا شروع کنید تا نقشه جناق شود.

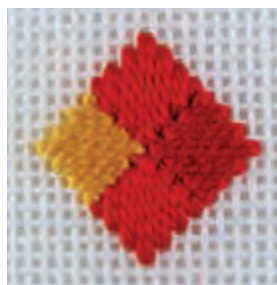
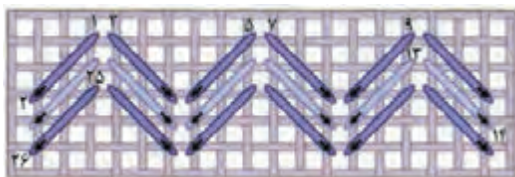
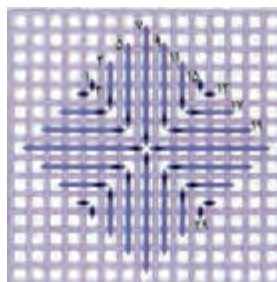
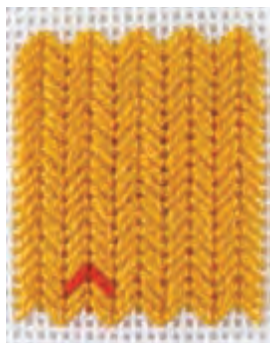

واحد یادگیری ۲

اسموک دوزی

مقدمه

اسموک دوزی اصولاً کار دست و بیشتر برای تزئین لباس کودکان استفاده می‌شود، در زمان‌های دور پارچه‌ها را به‌طور یک تکه گشاد و صاف و پرچین به تن می‌بستند، تا بتوانند آزادانه روی زمین کشاورزی کار کنند، ولی چون همین گشادی لباس اغلب باعث ناراحتی و ایجاد مزاحمت می‌شد، به فکر افتادند که قسمت‌های جلوسینه، شانه و مچ دست‌ها را چین بدهند. معمولاً برای هرکس براساس شغل خود روی آن گل دوزی می‌کردند.

سال‌هاست برای لباس بچه از اسموک دوزی استفاده می‌شود، البته طرح‌ها، رنگ‌های متنوع و جالب باعث شده است به علت تنوع و ظرافت این هنر گل دوزی مورد توجه طراحان لباس حتی برای بزرگسالان قرار گیرد.

وسایل و ابزار اسموک دوزی

صفحه سوزن و پایه ساده دوزی

در ماشین دوخت همه کاره خانگی یا معمولی برای دوخت ساده باید از صفحه سوزن و پایه ساده دوزی استفاده شود. سوراخ این صفحه گرد و کوچک است و نمی‌گذارد که سوزن ماشین دوخت به اطرافش حرکت کند.



نخ‌های دوخت مهم‌ترین بخش دوخت در یک لباس است، پلی‌استر محکم و مقاوم بوده و قابلیت ارتجاعی خوبی دارند و نخ پنبه‌ای (Cotton) با کیفیت زیاد، گران‌تر است ولی به‌علت حساسیت پوست کودکان چون درزهای داخلی آن با بدن کودک در تماس است باید برای پاکدوزی و دوخت درزها از نخ پنبه‌ای استفاده شود.

ایمنی و
بهداشت



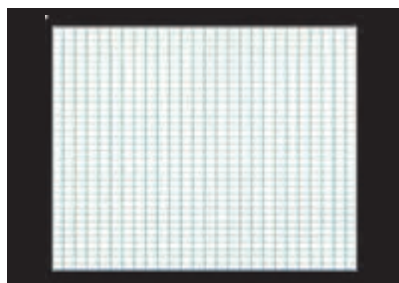

کاغذ الگوی شطرنجی و خال دار

این کاغذهای الگو با خطوط منظم یا نقاط منظم برای انتقال و علامت گذاری روی پارچه استفاده می شود.



مداد خیاطی

در رنگ های گوناگون، برای کشیدن و علامت گذاری خطوط ظریف بر روی پارچه به کار می رود. در طرف دیگر این مداد برس پاک کننده خطوط و نقاط ترسیم شده وجود دارد.



درفش خیاطی

برای سوراخ کردن کاغذ الگوی اسموک دوزی استفاده می شود.



سوزن ته گرد

از جنس فلز نیکل است و زنگ نمی زند و سر آن توپی گرد دارد. در اسموک دوزی دو نوع آن استفاده می شود.

- ۱ سوزن ته گرد مخصوص مروارید که طول آن ۲-۱/۵ سانتی متر است.
- ۲ سوزن ته گرد معمولی نوک آن گرد و تیز با طول ۳-۲/۵ سانتی متر است.



سوزن گل دوزی

دارای اندازه متوسط و سوراخ چشمی آن بزرگ و بیضی شکل است.

اسموک دوزی

آماده کردن پارچه برای اسموک دوزی

- برای اسموک دوزی از انواع پارچه‌های مناسب لباس کودک می‌توان استفاده کرد.
- اندازه پارچه برای اسموک حدوداً «۲ تا ۳ برابر» برای صاف کردن لبه پارچه یک نخ از پارچه کشیده محل مورد نظر است.
- سپس لبه پارچه چیده شود.



- با در نظر گرفتن لبه جادرز، نخ را گره زده و با شلال‌های منظم روی خطوط علامت گذاری شده را بدوزید.
- برای چین دادن، ابتدا نخ را گره زده و با شلال‌های منظم روی خطوط علامت گذاری شده را بدوزید.



- بعد از اتمام دوخت در آخرین ردیف با گره محکم کنید، برای اینکه چین‌ها مرتب در سر جای خود قرار بگیرند هر دو نخ را با هم بکشید و مطابق شکل با سوزن ته‌گرد ثابت نگه دارید.
- قسمت چین داده شده را روی صفحه مدرج قرار داده، چین‌ها را تنظیم کنید.

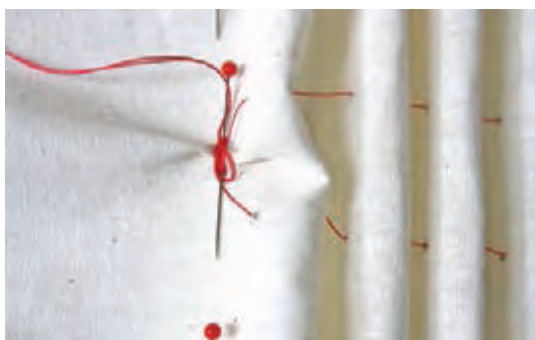

انواع روش‌های انتقال

■ برای پارچه‌های ساده از کاغذ شطرنجی جهت علامت‌گذاری استفاده می‌کنیم و یا می‌توانیم از پارچه‌های چهارخانه یا پیچازی جهت دوخت اسموک استفاده کنیم.

■ اگر بخواهیم لباس ما کم‌چین باشد نصف هر شطرنج ■ اگر بخواهیم لباس ما پرچین‌تر باشد یک در میان کاغذ شطرنجی را حساب می‌کنیم. دوخته می‌شود.

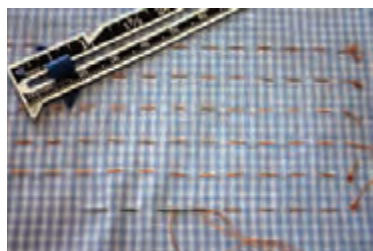

■ اگر نصف شطرنج یا چهارخانه پارچه را بدوزیم ■ اگر یک در میان شطرنج یا چهارخانه پارچه را بدوزیم سه برابر اندازه جلوی سینه، کمر و مچ به پارچه احتیاج داریم. دو برابر اندازه جلوی سینه، کمر یا مچ را نیاز داریم.

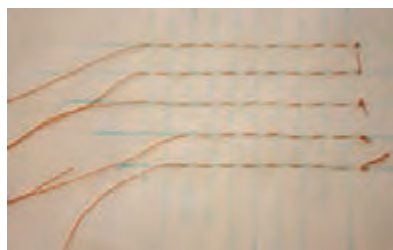
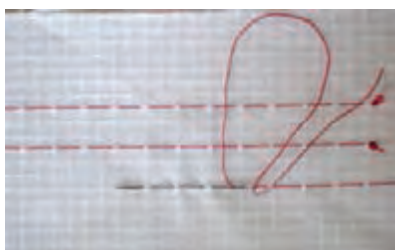

انواع دوخت اسموک



فکر کنید



- آیا می‌توانید این دوخت‌های اسموک‌دوزی را بدوزید؟
- به‌نظر شما کدام یک از این دوخت‌ها در اول و آخر یا وسط کار قرار می‌گیرند؟ چرا؟
- نام هر یک از این دوخت‌های اسموک را می‌دانید؟
- آیا می‌توانید هر کدام از این دوخت‌ها را طبقه‌بندی کنید؟



وسایل و ابزار

- پارچه چهارخانه یا ساده ■ نخ گل‌دوزی سه لا (دمسه) ■ سوزن گل‌دوزی ■ انگشتانه ■ موم خیاطی
- طرح یا نقشه اسموک‌دوزی ■ کاغذ شطرنجی

اولین دوخت بخیه

کبل (بخیه طنابی)

معمولاً برای کنترل چین‌ها در ابتدای اسموک‌دوزی از دوخت گیس بافت استفاده می‌شود.

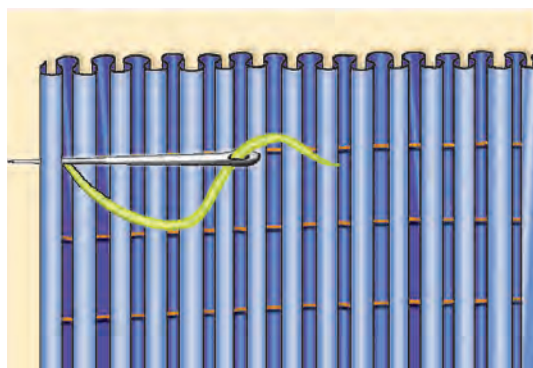
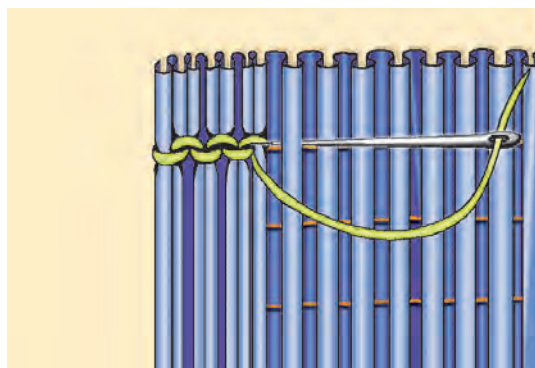

■ در حالی که سوزن در حال دوخت باید صاف باشد، از چپ به راست، به طوری که یک‌بار نخ ما بالای سوزن قرار می‌گیرد و دفعه بعد نخ زیر سوزن، یک چین دوخته می‌شود.

■ نخ از پشت کار به سمت روی کار آورده شود.

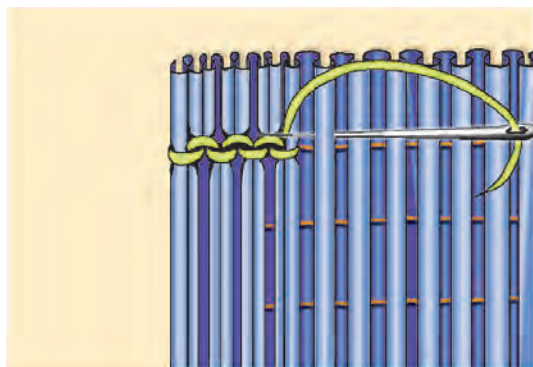

■ در مرحله بعدی نخ زیر سوزن قرار می گیرد. تا پایان به همین روش دوخته می شود.

اسموک دوزی مدل بخیه موج

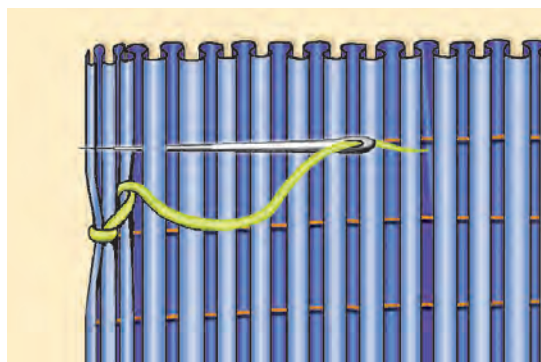

■ در حالتی که به طرف بالا می دوزید باید نخ به طرف زیر سوزن قرار گرفته، یک چین دوخته شود.

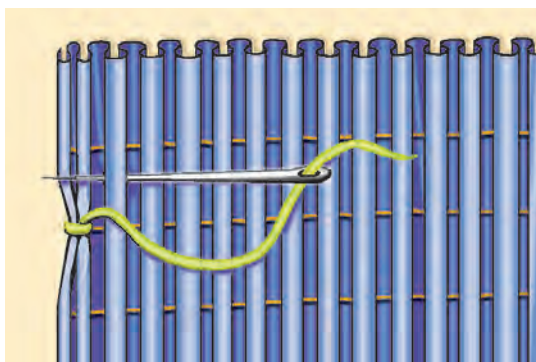

■ نخ را به سمت روی پارچه آورده هر بار از چپ به راست دوچین با بخیه دوخته می شود.

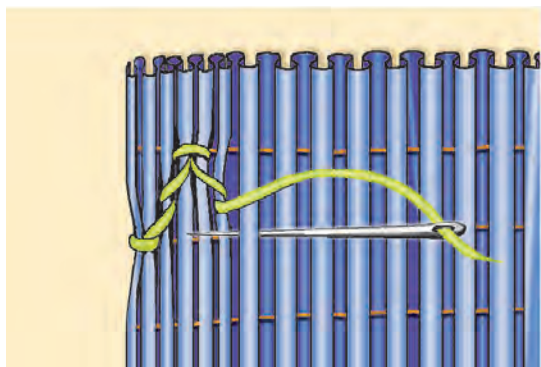

■ برای آمدن به پایین، نخ بالای سوزن قرار گرفته مراحل را مانند قبل انجام دهید.

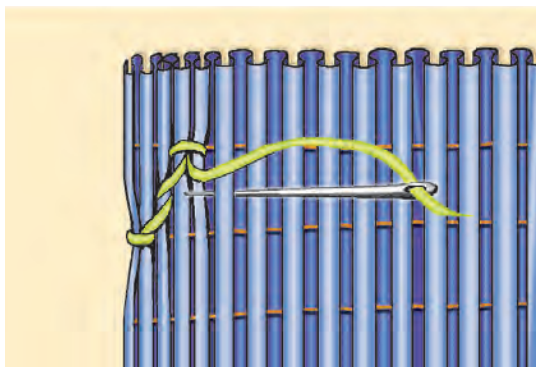

■ در مرحله بعدی به طرف بالا اریب رفته دو چین گرفته می شود.

بخیه لانه زنبوری

- دو چین اول را از سمت راست به چپ در حالی که نخ پایین سوزن قرار گرفته بدوزید.
- این دوخت را تکرار کرده سوزن را از پایین چین دوم در آورید.

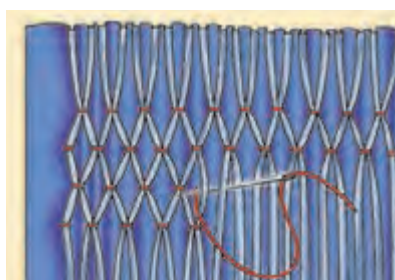
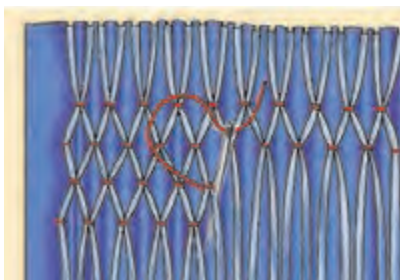

- در چین‌های سوم و چهارم نخ زیر سوزن قرار می‌گیرد.
- این دوخت تا چندین ردیف تکرار می‌شود.

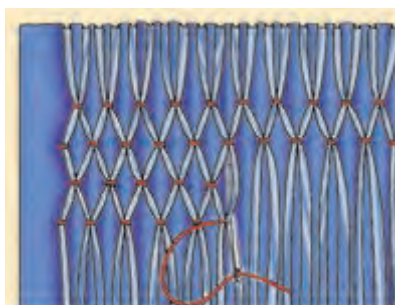
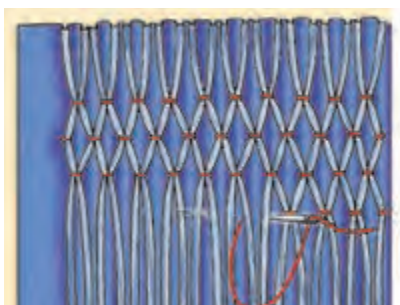

بخیه الماسی

- در حالی که نخ بالای سوزن قرار گرفته یک چین گرفته شود.
- همان چین را به اندازه « $\frac{1}{4}$ سانتی‌متر» زیر بخیه اول در حالی که نخ بالای سوزن قرار گرفته می‌شود.
- نخ را زیر سوزن قرار داده چین بعدی را می‌گیریم.
- همان چین را در حالی که نخ زیر سوزن قرار دارد دوباره بدوزید.

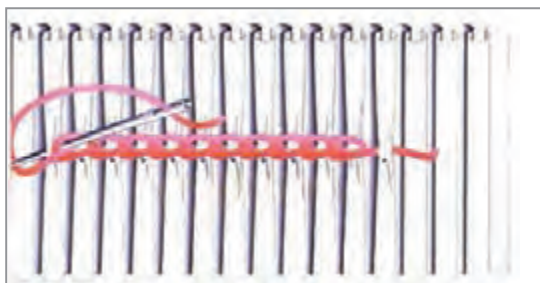
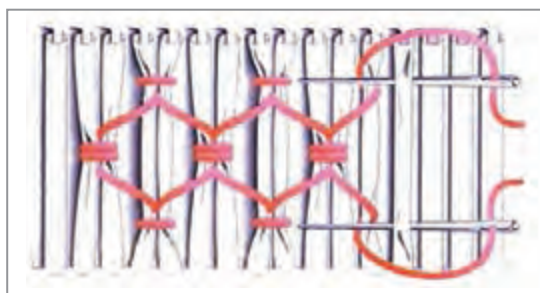

بخیه طرح ساقه

- هر بار یک چین را از سمت راست به چپ با سوزن بدوزید.
- باید هنگام دوخت این بخیه‌ها در تمام مسیر نخ بالای سوزن یا در تمام مسیر نخ پایین سوزن قرار گیرد.
- سوزن بهتر است به حالت اریب داخل پارچه فرو رود.

دوخت یراق هفت و هشت و تور به یقه

فکر کنید



آیا می‌توانید یراق هفت و هشت را به یقه وصل کنید؟ برای این کار به چه وسایل و ابزاری نیاز دارید؟



■ به وسیله نخ هم رنگ پارچه، در قسمت‌هایی که نوار یراق با یقه برخورد می‌کند، محکم دوزی شود.

■ در ابتدا نوار یراق را با دوخت دستی محکم‌دوزی کنید.

■ پس از دوخت یقه و برگرداندن آن به سمت روی پارچه اتوکاری کنید. نوار یراق را به اندازه یقه برش دهید.



■ یقه که نوار یراق به آن دوخته شده را اتو کرده و برای وصل به بالاتنه آماده کنید.

■ در قسمت انحنای لبه‌های یقه نوار یراق را گرد کرده و به دوختن تا انتهای یقه ادامه دهید.

■ پس از «۴-۵ سانتی متر» دوختن به لبه‌های منحنی یقه می‌رسید.

وسایل مورد نیاز

- پارچه مناسب لباس کودک
- نوار یراق هفت و هشت
- نخ دوخت دستی و ماشینی
- ماشین دوخت
- سوزن ته‌گرد بلند
- صفحه موم
- الگوی یقه
- اتو
- انواع نوار توری

دوخت تور به لبه نوار یراق هفت و هشت

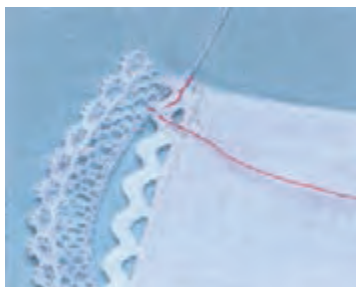
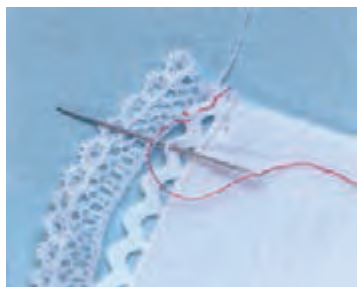

- می‌توانید نوار تور را به یراق هفت و هشت بدوزید.
- در ابتدا نوار تور را با دوخت دستی محکم‌دوزی کنید.
- به وسیله نخ هم‌رنگ پارچه در قسمت‌هایی که تور با نوار یراق برخورد می‌کند را بدوزید و فواصل بعدی نخ را لای تور رد کنید.

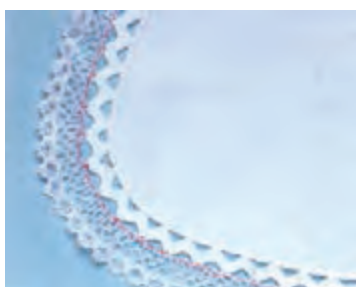

- در قسمت انحنا اگر تور قابلیت انحناپذیری را ندارد، در آن قسمت‌ها کمی تور را «تا» کنید.
- همان‌طور که در شکل ملاحظه می‌کنید، تور در این حالت کمی بزرگ‌تر از لبه یقه به نظر می‌آید.
- در قسمت انحنا اگر تور قابلیت انحنا داشته با اتوکاری حالت انحنا را ندارد، در آن قسمت‌ها کمی تور را «تا» کنید.
- به تور بدهید.

دوخت نوار تور به یقه پیراهن



- آیا می‌توانید مراحل دوخت یقه تور دوزی شده را انجام دهید؟
- دوخت یک یقه تور و وصل به پیراهن اسموک‌دوزی شده جلوه خاصی به لباس می‌دهد.

فکر کنید



- ابتدا نوار تور را «تا» کنید، گوشه 45° را اریب سوزن ته گرد بزنید.
- سپس سوزن ته گرد را درآورده، گوشه تور را با نخ هم‌رنگ با زیگزاگ ریز بدوزید.

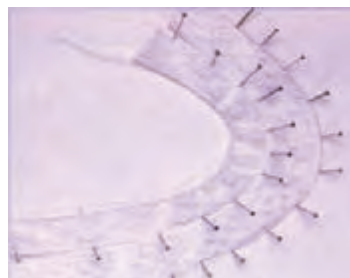

- زیر کاغذ، پتو یا فوم قرار دهید و با سوزن لحاف‌دوزی، تور را جمع کنید.
- اضافی قسمت گوشه را به اندازه «۵/۰ سانتی‌متر» جادرز گذاشته، آن را قیچی کنید.
- شکل لبه منحنی یقه را روی کاغذ بکشید، نوار تور را روی خط منحنی یقه با سوزن ته گرد ثابت نگه دارید.

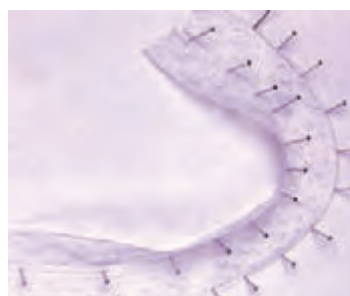

- تور ردیف دیگر را مانند ردیف اول تنظیم کنید.
- تورها را روی صفحه‌ای مانند پتو یا فوم قرار داده با سوزن ته گرد ثابت نگه دارید.
- به وسیله دوخت پس‌دوزی مماس لبه‌های دوخت را به یکدیگر وصل کنید.

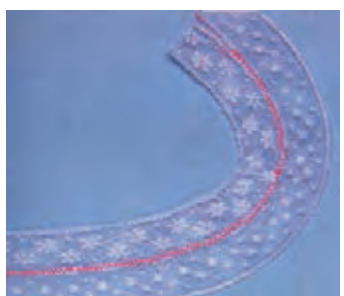

- لبه تور را به یکدیگر وصل کنید.

دوخت جادکمه

فکر کنید



با توجه به تصاویر روبه‌رو، آیا می‌توانید مشخص کنید کدام‌یک از تصاویر جادکمه دختران و پسران است؟
مکان قرارگیری و دوخت آنها با یکدیگر چه تفاوتی دارد؟



مکان‌گیری جادکمه



جادکمه‌های افقی را با نخ هم‌رنگ پارچه بدوزید.

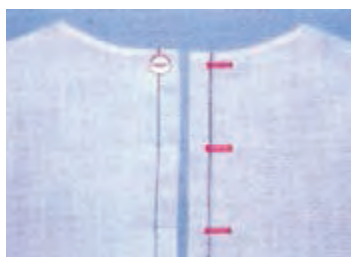

محل قرارگیری دکمه و پهنای آن بستگی به قطر دکمه دارد.



قسمت پشت، در لباس دختران چپ روی راست قرار می‌گیرد، خط مرکزی را علامت‌گذاری کنید.



دکمه‌ها وسط خط مرکزی دوخته می‌شود.



خطوط مرکزی لباس (جلو یا پشت) را روی هم قرار دهید و محل دوخت دکمه را روی خط مرکزی علامت‌گذاری کنید.



در دو انتهای جادکمه سوزن ته‌گرد قرار داده جادکمه را باز کنید.

دوخت جادکمه با دست



■ به اندازه طول جادکمه سوزن را در بالای لبه قرار دهید.



■ سوزن را با یک کوک به روی پارچه منتقل کنید.



■ اطراف مستطیل جادکمه علامت گذاری شده را با دوخت شلال بدوزید.



■ با دوخت کوک ریز محکم دوزی شود. باید دقت کنید دوختها و فواصل آنها منظم باشد.



■ روی یک لبه دوخت دندان موشی (پتویی) را انتهای پهنای جادکمه بدوزید.



■ نخ را به پشت سوراخ سوزن و زیر نوک آن عبور دهید، تا حلقه شکل بگیرد.



■ در انتها وسط جادکمه را باز کنید.



■ لبه دیگر را مانند لبه پایین بدوزید.



■ مانند طرف دیگر لبه طولی را چند بار بدوزید.

ارزشیابی شایستگی پودمان ۲: گل دوز

شرح کار: گل دوزی دستی بر اساس طرح و نقش بر روی پارچه مناسب با نخ مخصوص گل دوزی دستی			
استاندارد عملکرد: گل دوزی دستی بر روی لباس به وسیله دست براساس نقوش و تناسبات رنگ و جنس پارچه			
شاخص‌ها: ۱- انتقال طرح «موتیف» به وسیله وسایل علامت‌گذار، متناسب با جنس پارچه ۲- انتخاب رنگ و جنس نخ (متناسب با نوع طرح «موتیف» و پارچه. ۳- استفاده از دوخت‌های اولیه «شلال‌ها، توپ‌دوزی‌ها، گره‌ها، برگ‌ها» ۴- استفاده از دوخت‌های مختلف مانند برگ‌دوزی، گره‌ها، توپ‌دوزی ۵- اتوکاری نهایی (قسمت‌های گل دوزی شده)			
شرایط انجام کار و ابزار و تجهیزات: مکان: کارگاه گل دوزی زمان: ۵ ساعت			
ابزار و تجهیزات: میز نور، میز برش، میز اتوی ثابت و متحرک، اتوی ثابت دستی، صندلی و میز هنرجو - انواع قیچی برش، رولت، انواع وسایل انتقال، بالشتک اتو، پایه دوک، پایه گل دوزی و معمولی، انگشتانه، کارگاه مخصوص گل دوزی، پارچه چلوار - انواع پارچه (با بافت معمولی، شفاف و براق)، نخ‌های گل دوزی دستی (ابریشم تابیده پلی‌استر، پنبه‌ای)، کاغذ پوستی (روغنی، معمولی)، قلم یا مداد انتقال طرح (در رنگ‌های مختلف) سوزن دوخت (نازک بلند) طلق شفاف، انواع وسایل علامت‌گذاری (کاربن، قلم یا مداد برای انتقال طرح و...)			
معیار شایستگی:			
ردیف	مرحله کار	حداقل نمره قبولی از ۳	نمره هنرجو
۱	شناخت ابزار و وسایل گل دوزی و انتقال طرح روی پارچه	۱	
۲	انجام دوخت‌های اولیه شامل: شلال، ساقه، بست، بخیه، زنجیره، دندان موشی و دوخت انواع گره (فرانسوی، مرجان روکوکو)	۲	
۳	گل دوزی روی پارچه ضخیم	۱	
۴	شماره‌دوزی روی انواع پارچه‌ها	۲	
۵	آماده کردن پارچه برای اسموک دوزی - دوخت انواع اسموک (کبل، بخیه موج، لانه زنبوری، بخیه الماسی)، بخیه طرح ساقه	۲	
۶	دوخت یراق و تور به یقه	۲	
	شایستگی‌های غیرفنی: ایمنی، بهداشت، توجهات زیست‌محیطی و نگرش		۲
	میانگین نمرات		
	*		
* حداقل میانگین نمرات هنرجو برای قبولی و کسب شایستگی، ۲ می‌باشد.			



پودمان ۳

تکه دوز



واحد یادگیری ۱

تکه‌دوزی روی لباس

مقدمه



تکه‌دوزی هنری است که در آن یک تکه پارچه بر روی پارچه دیگری که ممکن است تفاوت رنگ و نقش داشته باشد دوخته شود. این هنر از قدیمی‌ترین هنرهای دستی است که بر روی لباس، پرده‌ها، دیوارکوب و وسایل منزل به کار رفته است. ترکیب این هنر با چهل تکه‌دوزی، طرح‌های تزئینی زیبایی به وجود می‌آورد. پنبه‌دوزی یا آجیده‌دوزی نیز یکی از رشته‌های قدیمی رودوزی‌های ایرانی است. با توجه به کاربرد بهینه از منابع طبیعی، استفاده از تکه‌ها و دورریزهای پارچه می‌تواند در نگهداری صحیح از این منابع نقش بسزایی داشته باشد.

تجهیزات کارگاه تکه‌دوزی و لحاف‌دوزی

- بلندی سطح کار و ارتفاع میز ماشین دوخت طوری تنظیم شود که سطح سوزن ماشین دوخت در بلندی مناسب قرار گیرد.
- ارتفاع مناسب سطح میز ماشین دوخت به گونه‌ای است که دست‌ها در حین دوخت روی خط مستقیمی در امتداد میچ و ساعد قرار گیرد.
- میز اتو باید در کنار میز ماشین دوخت قرار گرفته و به راحتی قابل دسترس دوزنده قرار گیرد.
- قسمت پشت و چپ میز باید به اندازه‌ای بزرگ باشد تا پارچه کامل روی میز قرار گرفته و آویزان نشود.



ابزار، وسایل و تجهیزات کارگاه تکه‌دوزی و لحاف‌دوزی چه تفاوت یا وجه مشترکی با کارگاه خیاطی دارد؟

فعالیت
عملی



طرح‌های تکه‌دوزی

فکر کنید



- با توجه به طرح‌های گل‌دوزی و اسموک‌دوزی، طرح‌های تکه‌دوزی چه تفاوتی دارند؟
- آیا می‌توان همان طرح‌ها را برای تکه‌دوزی استفاده کرد؟
- طرح‌ها در تکه‌دوزی به اندازه‌ای بزرگ است که می‌تواند در کادر خودش را نشان دهد.



طرح‌هایی که در مرکز قرار می‌گیرند و $\frac{1}{4}$ نقشه تکرار می‌شوند.



طرح‌هایی که در مرکز قرار می‌گیرند و چندین بار نقشه آن تکرار می‌شوند.



طرح‌هایی که در حاشیه کار قرار می‌گیرند و از یک طرف تکرار می‌شوند.



طرح‌هایی که در حاشیه کار قرار می‌گیرند و از دو طرف قرینه می‌شوند.



■ گل‌های آماده پارچه که به صورت طرح اصلی ■ طرح‌هایی با موضوعات طبیعت که ترکیبی با هم استفاده می‌شود. کار می‌شوند.

روش‌های انتقال طرح

□ با توجه به روش‌های انتقال طرح در گل‌دوزی دستی و اسموک‌دوزی، به نظر شما در تکه‌دوزی چه تفاوتی وجود دارد؟
□ آیا همان ابزار استفاده می‌شود؟

فکر کنید



کپی با مداد



۲ طرح را به وسیله مداد روی پارچه کپی کنید.



۲ طرح را زیر پارچه قرار دهید.



۱ طرح مناسب را آماده کنید.

استفاده از پودر نقاشی / گرده چاپ



۲ پس از برداشتن طرح کاغذی، به وسیله ماژیک خیاطی طرح دوباره ترسیم شود.



۲ لایه‌ی گرد نقاشی روی پارچه مالیده شود.



۱ از الگوهای آماده طرح استفاده کنید.

استفاده از میز نور



۱ طرح را آماده کنید.

۲ پارچه را روی طرح و میز نور قرار داده طرح را کپی کنید.

کنترل پارچه قبل از برش

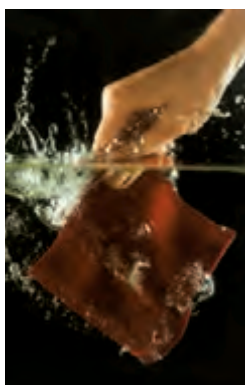

■ در تکه‌دوزی قبل از برش پارچه برای کنترل کیفیت آن باید دقت کرد. پارچه‌ها باید دارای بافت محکمی باشند و در اثر اتو تغییر فرم ندهند.

■ بعد از انتخاب پارچه مناسب میزان آب رفتگی در نظر گرفته شود. یک تکه پارچه ۱۰ در ۱۰ سانتی‌متر را در آب ولرم قرار داده بعد از ۴ تا ۵ ساعت داخل سبد قرار دهید و روی یک سطح صاف پهن کنید تا خشک شود. طول آن را از عدد ۱۰ کم کنید تا مشخص شود پارچه چه اندازه آب‌رفتگی دارد.

رنگ‌دهی پارچه



■ در شیشه‌ای آب ولرم ریخته، چند قطره مایع شست‌وشو بریزید.

■ تکه‌ای از پارچه جدا کرده آن را داخل شیشه قرار دهید، یک ساعت در مایع شیشه بماند.

■ پارچه را بیرون آورده داخل پارچه سفید پنبه‌ای قرار داده و با فشار پارچه را خارج کنید. در صورتی که پارچه رنگی شود پارچه شما رنگ می‌دهد.

انتخاب پارچه براساس رنگ



- به نظر شما رنگ چه تأثیری در انتخاب پارچه‌های تکه‌دوزی دارد؟
- آیا می‌توان رنگ‌های پارچه و نقوش آن را طبقه‌بندی کرد؟
- تصویر روبه‌رو از کدام یک از قوانین رنگی استفاده کرده است؟
- رنگ‌ها را براساس طرح دایره رنگ می‌توان طبقه‌بندی کرد. رنگ‌های اصلی، فرعی و میانی در دایره رنگ قرار می‌گیرد.

فکر کنید



تأثیر نخ در دوخت



- به نظر شما این دوخت‌ها چه تفاوتی با یکدیگر دارند؟
- آیا نوع نخ در دوخت تأثیرگذار است؟

فکر کنید



- ۱ نخ نامرئی پلی‌استر: این نخ نرم برای پارچه‌های رنگی و رُبدوشامبر زنانه استفاده می‌شود.
- ۲ نخ ابریشمی: این نخ طبیعی برای دوخت تزئینی کاربرد دارد.
- ۳ نخ پلی‌استر: این نخ مصنوعی با درجات مختلف ماشین دوخت استفاده زیادی دارد.

- ۴ نخ پنبه‌ای: با استفاده از لیف‌های بلند آن نخ ظریف و مرغوبی برای دوخت پارچه‌های ظریف تهیه می‌شود.
- ۵ نخ الوان: دارای یک طیف رنگ با تغییر ملایم است و معمولاً از الیاف پنبه، ریون و پلی‌استر تهیه می‌شود.

تکه‌دوزی کاغذ پنهان با دست



- طرح مورد نظر را در سمت پشت پارچه قرار داده، دور آن را کپی کنید.
- با در نظر گرفتن جادرز «۳-۶ میلی‌متر» اطراف پارچه را علامت‌گذاری کنید.

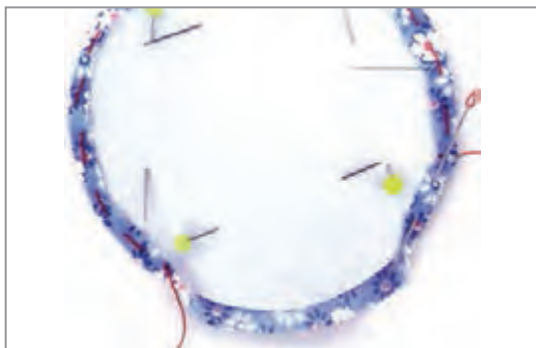

■ طرح کاغذ را دقیقاً روی طرح پارچه قرار داده
لبه‌های آن را به طرف مرکز کاغذ «تا» کنید.
■ لبه‌های «تا» شده را به وسیله سوزن ته‌گرد ثابت
نگه‌داشته سپس اطراف آن را کوک بزنید.

فعالیت
عملی



□ به نظر شما این روش تکه‌دوزی چه کاربردهایی
برای تکه‌دوزی و چهل تکه‌دوزی دارد؟
□ در انتخاب طرح این روش تکه‌دوزی به چه
نکاتی باید دقت کرد؟
□ یک طرح مانند این تصویر انتخاب و روش
تکه‌دوزی کاغذ پنهان را اجرا کنید.

تکه‌دوزی به روش «تا» کردن لبه‌ها با دست



■ پارچه طرح را روی طرح زمینه
قرار دهید، به وسیله سوزن ته‌گرد
آن را ثابت نگه دارید.



■ طرح مورد نظر را با اضافه جادرز
«۳-۶ میلی‌متر» برش بزنید.



■ طرح را روی پارچه اصلی (زمینه)
گذاشته و آن را به وسیله مداد به
روی پارچه منتقل کنید.



■ مقدار جادرزها را به زیر برگردانده و دور تا دور آن ■ با توجه به طرح جاهایی که لازم است کلیپ یا چرت بزنید. را پس دوزی مخفی بدوزید.

یک طرح انتخاب و روش تکه دوزی به روش «تا» کردن لبه ها را بدوزید.

فعالیت
عملی



تکه دوزی پارچه فوتر (دوخت لبه ها)



■ الگو را به پارچه اصلی منتقل کنید، هر تکه الگو را شماره گذاری کرده هر رنگ را جداگانه روی پارچه مورد نظر قرار داده و بدون جادرز اطراف آن را قیچی کنید.



■ تکه بریده شده را روی طرح زمینه با سوزن ته گرد یا کوک ثابت نگه داشته، اطراف آن را دندان موشی (دوخت پتویی) بدوزید.



■ دقت کنید قطعاتی را که زیر قرار می گیرد اول روی پارچه گذاشته تکه های بعدی را روی آن قرار دهید و اطراف آن را بدوزید.



- این تکه دوزی چه تفاوتی با روش‌های قبلی دارد؟
- آیا پارچه در انتخاب این تکه دوزی نقش مهمی دارد؟
- یک طرح مدل تکه‌دوزی انتخاب کرده و تکه‌دوزی با پارچه فوتر را انجام دهید.

تکه‌دوزی به روش برودری



- از پارچه گلدار یا نقش‌دار، تکه‌ای را انتخاب کرده زیر آن متناسب با جنس پارچه لایی قرار دهید و اطراف آن را به اندازه «۶ میلی‌متر» جادرز بگذارید. نگه‌دارید.
- تکه پارچه گلدار را روی پارچه زمینه قرار دهید، آن را با سوزن ته‌گرد و کوک روی پارچه زمینه ثابت نگه‌دارید.



- لبه‌های تکه گلدار را با دندان موشی (دوخت پتویی) بسیار ریز بدوزید، توجه کنید هر قسمت را می‌توانید با نخ هم‌رنگ خودش بدوزید.
- اضافی جادرز را به وسیله قیچی مخصوص بچینید. **توجه کنید:** دقیقاً از لبه دوخته شده به گونه‌ای قیچی کنید که جادرز اضافی نباشد در عین حال دوخت چیده نشود.



- این روش تکه‌دوزی چه تفاوتی با روش‌های قبلی دارد؟
- یک طرح انتخاب کرده و به روش تکه‌دوزی برودری بدوزید.



تکه‌دوزی با روش استفاده از لایه زانفیکس



■ قطعات لایه قیچی شده را از قسمت پشت که کاغذ ندارد، روی پارچه تکه‌دوزی قرار داده و با اتو بچسبانید.



■ قطعات الگو را شماره‌گذاری کرده و روی لایه زانفیکس که یک طرف آن دارای کاغذ محافظ می‌باشد، قرار دهید و تکه‌ها را قیچی کنید.



■ از اتوی سرد برای ثابت کردن و چسباندن تکه‌های الگو بعد از اتوی گرم استفاده کنید. می‌توانید از یکی از روش‌های دوخت نیز استفاده کنید.



■ پارچه تکه‌دوزی را از خط اصلی الگو قیچی کنید، سپس کاغذ لایه زانفیکس را جدا کرده و تکه‌ها را روی پارچه زمینه با اتو بچسبانید.



□ در دوخت تکه‌دوزی با استفاده از زانفیکس به چه نکاتی باید دقت کرد؟
□ یک طرح انتخاب این روش تکه‌دوزی را روی پارچه انجام دهید.

فعالیت
عملی



تکه‌دوزی یو – یوز (Yo – Yos)



■ دایره‌ها را به اندازه طرح مورد نظر ■ نخ شلال‌های دوخته شده را بکشید ■ قسمت جمع شده دایره‌ها، قسمت برش بزنید. لبه‌های دایره را به اندازه تا لبه‌های دوخته شده کامل جمع پشت دایره است، به تعداد مورد نظر «۶ میلی‌متر»، «تا» کنید. لبه‌ها را با شود. سپس انتهای نخ را محکم دوزی آماده کنید. شلال ریز بدوزید. کنید

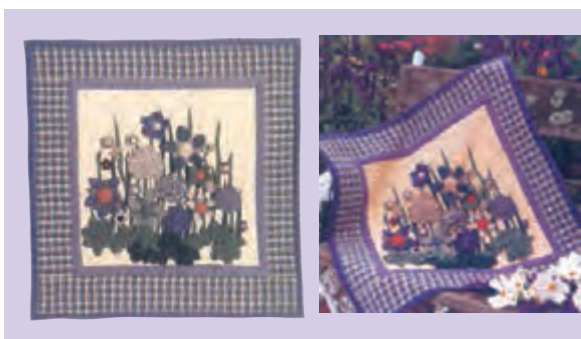

یک طرح انتخاب و این روش تکه‌دوزی را روی پارچه انجام دهید.

فعالیت
عملی



تکه‌دوزی بر عکس از پشت پارچه (دوخت دستی)



■ طرح را روی پارچه زمینه قرار دهید و اطراف طرح ■ زیر پارچه اصلی (زمینه)، پارچه تکه‌دوزی را قرار دهید، به فاصله «۱ سانتی‌متر» از لبه‌های طرح هر دو پارچه را با هم کوک بزنید.

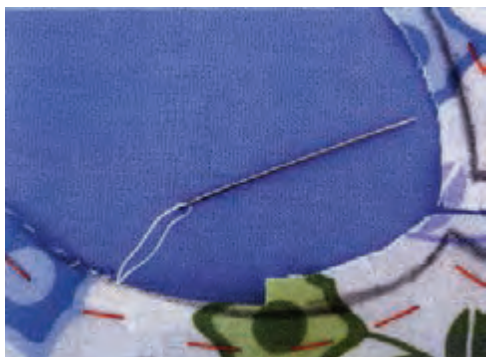

■ دور تا دور طرح را با گذاشتن «۶ میلی متر» با لبه‌های جادرز را به طرف داخل «تا» کنید، در صورت لزوم گوشه را چرت بزنید، لبه‌های «تو» گذاشته را با پس‌دوزی مخفی بدوزید.



■ نخ‌های کوک را باز کنید، کار را اتو کنید.

تکنیک‌های دوخت لبه‌های منحنی داخلی و خارجی



□ در دوخت این دو تکه، به چه نکاتی باید دقت کرد؟
□ آیا نام این دو تکه از نظر شکل منحنی یکی است؟

فکر کنید



منحنی بیرونی



■ لبه بیرونی کاملاً صاف است ولی درز به طرف داخل با چین‌های ریز جمع شده است.

■ لبه درز را به طرف داخل «تا» کرده و لبه را به آرامی جمع کنید.

منحنی داخلی

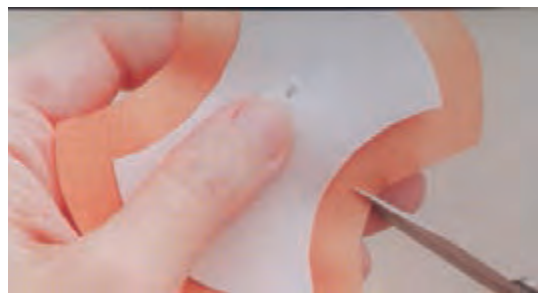
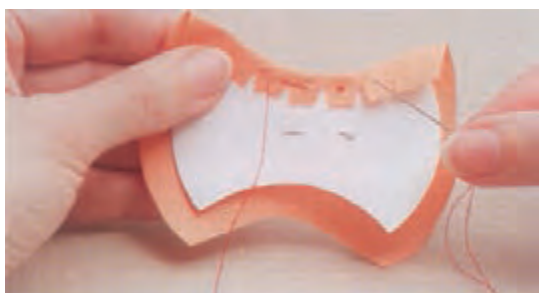

■ لبه‌ها را به طرف داخل «تا» کرده و کوک بزنید.

■ در منحنی داخلی برعکس باید پارچه را چرت بزنید.

دوخت لحاف دوزی برجسته با ریسمان



■ از پارچه زیری قسمت ابتدا و انتهای ساقه گیاه (میوه) را که باریک است را چرت بزنید. (دقت کنید پارچه رویی پاره نشود) و با سوزن نخ ضخیم را از ساقه‌ها عبور دهید.



■ دور تا دور طرح را با شلال بسیار ریز بدوزید، خط وسط برگ‌ها را نیز با شلال بدوزید.



■ طرح مورد نظر را روی پشت پارچه لحاف کپی کنید، پشت پارچه اصلی و زیری را روبه‌روی هم قرار دهید و اطراف آن را شلال بزنید.



■ این تصویر روی پارچه است، بعضی از قسمت‌های طرح کاملاً برجسته دوزی شده است.



■ چاک باز شده به وسیله زیگزاگ فشرده دوخته می‌شود، ابتدا و انتهای ساقه‌ها را نیز محکم دوزی کنید.



■ قسمت‌هایی که می‌خواهید برجسته شود، وسط طرح را چاک کوچکی بزنید، لبه آن کمی چسب بزنید، (تا پارچه ریش نشود) داخل آن را به آرامی با پنبه یا الیاف‌ها پر کنید.

یک طرح را انتخاب کرده و برجسته دوزی انجام دهید.

فعالیت
عملی



دوخت پیش‌بند کودک

وسایل مورد نیاز

- پارچه مناسب پیش‌بند کودک
- روبان پهن
- لایه ظریف پنبه‌ای
- نخ دوخت ابریشمی
- پارچه لایی سفید

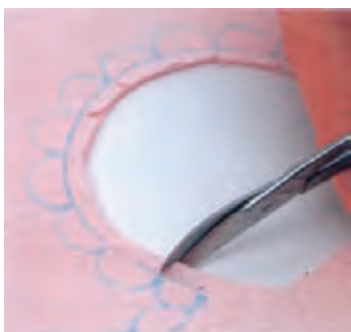

■ حدود «۴-۷ میلی‌متر» جادرز بگذارید، برای بهتر قرار گرفتن فرم یقه، درزها را کلیپ (برش ۷) بزنید.



■ در حالی که هر سه لایه پارچه و لایی با هم کوک زده شده حلقه گردن را بدوزید.



■ طرح پیش‌بند را روی پارچه منتقل کنید و سه لایه شامل پارچه رویی و زیری و لایه ظریف پنبه‌ای و سفید را با هم برش بزنید.



■ وقتی پارچه‌ها به طرف رو برگردانیده می‌شود، تمام لایه‌های پارچه را تنظیم کنید.



■ کلیپ‌ها برش کوچک (۷) هستند تا درزهای هلال داخلی بهتر قرار گیرد.

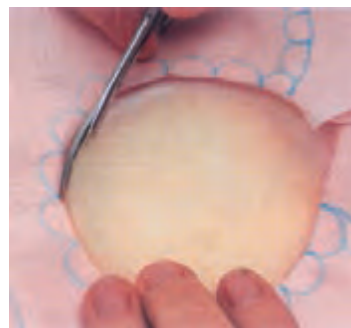

■ درز دوخته شده را به طرف روی پارچه برگردانید.



■ پایهٔ لحاف دوزی را نصب کنید و طرح هلال حلقه گردن را بدوزید.
 ■ اطراف طرح وسط پیش‌بند (خرگوش) و دالبرهای لبه را با دوخت ساده بدوزید.
 ■ دور تا دور لبه‌های پیش‌بند را نوار اریب بدوزید.

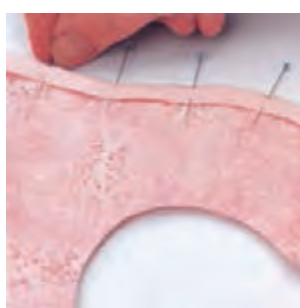

■ به وسیلهٔ ماشین دوخت درز بیرونی پیش‌بند را بدوزید، جادرز را «۶ میلی‌متر» اضافی گذاشته و بقیه را قیچی کنید.
 ■ لبهٔ نوار اریب به سمت پشت پارچه پیش‌بند برگردانیده و نوار اریب را با سوزن ته‌گرد ثابت نگه دارید.
 ■ لبه‌های نوار اریب را بدوزید. نوار روبان را در قسمت حلقه گردن بدوزید.

- همان‌طور که در تصویر پیش‌بند ملاحظه می‌کنید، طرح وسط (خرگوش‌ها) برجسته‌تر هستند.
- با چه روشی می‌توان خرگوش‌ها را برجسته‌تر دوخت؟
- زمینه پارچه پیش‌بند صورتی و زرد لحاف دوزی شده، آیا می‌توانید این روش را بدوزید؟

فعالیت
عملی

ترکیب تکه‌دوزی و گل‌دوزی



- آیا می‌توانید تزیین تصویر روبه‌رو را انجام دهید؟
- از چه روش‌های تکه‌دوزی، گل‌دوزی و دیگر موارد استفاده شده است؟

فکر کنید



مواد مورد نیاز

- قلم‌های مخصوص رنگ‌آمیزی پارچه
- پارچه متناسب با نوع لباس
- پارچه فوتر
- نخ گل‌دوزی کاموایی
- پارچه تکه‌دوزی

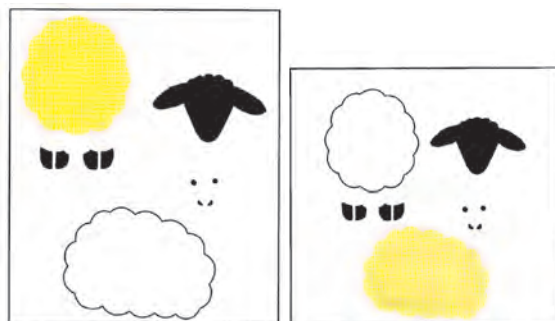

■ الگوهای طرح را جداگانه آماده کنید.

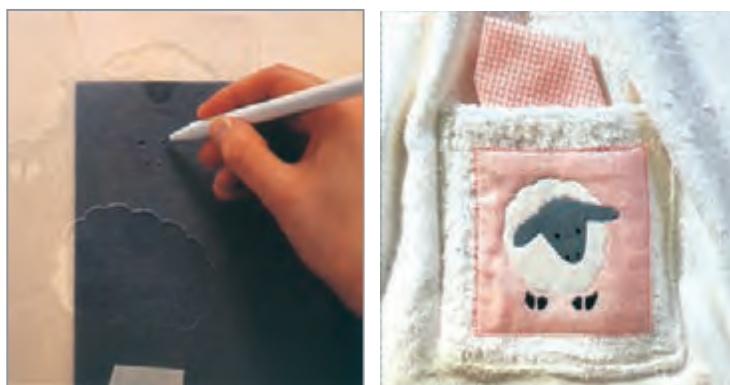

■ روی پارچه فوتر یا نمدی قسمت
■ روی پارچه زمینه، طرح اصلی را
صورت گوسفند را رنگ‌آمیزی کنید. کپی کنید.



■ محل قرارگیری پارچه چهارخانه
■ گل‌دوزی شبه قالی را روی تنه
■ برای تنه گوسفند پنبه قرار داده،
را روی زمینه اصلی علامت‌گذاری
گوسفند بدوزید و سپس با قرار دادن
تنه را بدوزید و سپس صورت آن را
پنبه زیر صورت آن برجسته کنید. قرار دهید.



یک طرح مانند این تصویر انتخاب و مراحل تزئین آن را کامل انجام دهید.



مواد مورد نیاز

- تکه های پارچه تکه دوزی
- رنگ پارچه
- نخ گل دوزی
- طرح تکه دوزی



ارزشیابی شایستگی پودمان ۳: تکه‌دوز

شرح کار: تکه دوزی بر روی لباس و سرویس کودک بر اساس طرح داده شده به وسیله انواع پارچه و نخ مخصوص تکه‌دوزی

استاندارد عملکرد: تکه‌دوزی بر روی لباس به وسیله دست براساس نقوش و تناسبات رنگ و جنس پارچه

شاخص‌ها:

- ۱- استفاده از پارچه‌های مناسب براساس (جنس، مدل، رنگ، نقش، طرح «موتیف» و نخ)
- ۲- انتخاب لایی متناسب با جنس پارچه
- ۳- انتقال طرح «موتیف» به وسیله وسایل علامت گذار متناسب با جنس پارچه
- ۴- دوخت به وسیله دست (استفاده از دوخت‌های اولیه «کردونه، زیگزاگ»، دوخت دیگر «معرق، برجسته، ...»، تلفیق دوخت‌ها با ملزومات دیگر «تور قیطان، چاپ»
- ۵- مونتاژ قطعات تکه‌دوزی شده روی پارچه زمینه به وسیله دست
- ۶- اتوکاری قسمت‌های تکه دوزی شده

شرایط انجام کار و ابزار و تجهیزات:

شرایط: مکان: کارگاه گل‌دوزی زمان: ۴ ساعت

تجهیزات: میز نور، میز برش، میز اتو ثابت و متحرک، اتو ثابت دستی
ابزار: انواع قیچی برش، رولت، انواع وسایل انتقال، بالشتک اتو، پایه دوک، ابزار چاپ روی پارچه (چاپ اولیه)، پایه گل‌دوزی و معمولی، انگشتانه، کارگاه مخصوص گل‌دوزی، پارچه رواتویی

مواد مصرفی: پشم شیشه (در سایز مختلف)، ابر یا اسفنج (در سایزهای مختلف)، قیطان (در رنگ‌ها و سایزهای مختلف)، روبان (باریک و پهن در رنگ‌های مختلف)، نوارهای آماده تزیینی، انواع پارچه (با بافت معمولی، برجسته و ضخیم، شفاف و براق)، نخ گل‌دوزی و دوخت معمولی (ابریشم تابیده و نتابیده، پلی‌استر، پنبه‌ای)، کاغذ پوستی (روغنی، معمولی)، قلم یا مداد انتقال طرح (در رنگ‌های مختلف)، سوزن دوخت (نازک بلند)

معیار شایستگی:

ردیف	مرحله کار	حداقل نمره قبولی از ۳	نمره هنرجو
۱	آشنایی با ابزار و وسایل تکه‌دوزی	۱	
۲	تکه‌دوزی با دست (کاغذ پنهان یا تا کردن لبه پارچه، با فوتر)	۲	
۳	تکه‌دوزی برعکس از پشت پارچه	۲	
۴	ترکیب تکه‌دوزی و گل‌دوزی	۲	
۵			
۶			
	شایستگی‌های غیرفنی: ایمنی، بهداشت، توجهات زیست‌محیطی و نگرش		۲
میانگین نمرات			*

* حداقل میانگین نمرات هنرجو برای قبولی و کسب شایستگی، ۲ می‌باشد.





پودمان ۴

خیاط پسرانه دوز



واحد یادگیری ۱

ترسیم الگوی لباس های پسرانه

شایستگی ترسیم الگو و دوخت پسرانه

در پایان این پودمان از شما انتظار می رود:

- با شناخت سایزبندی پسران ۲-۸ سال، الگوی مناسب لباس این گروه سنی را رسم کنید.
- با شناخت پارچه مناسب برای انواع لباس های این گروه سنی، مدل های دلخواه خود را اجرا کنید.

استاندارد عملکرد

ترسیم الگوهای لباس پسرانه ۲-۸ سال و سایز بندی مطابق با استاندارد به روش مولر و دوخت آن

مقدمه

کودکان هر سال تا قبل از بلوغ ۵ تا ۷ سانتی متر افزایش قد دارند، پسران پس از ۵ سالگی با رشد ناگهانی اندامها روبه رو می شوند و سریع تر از دخترها به رشد فیزیکی می رسند.

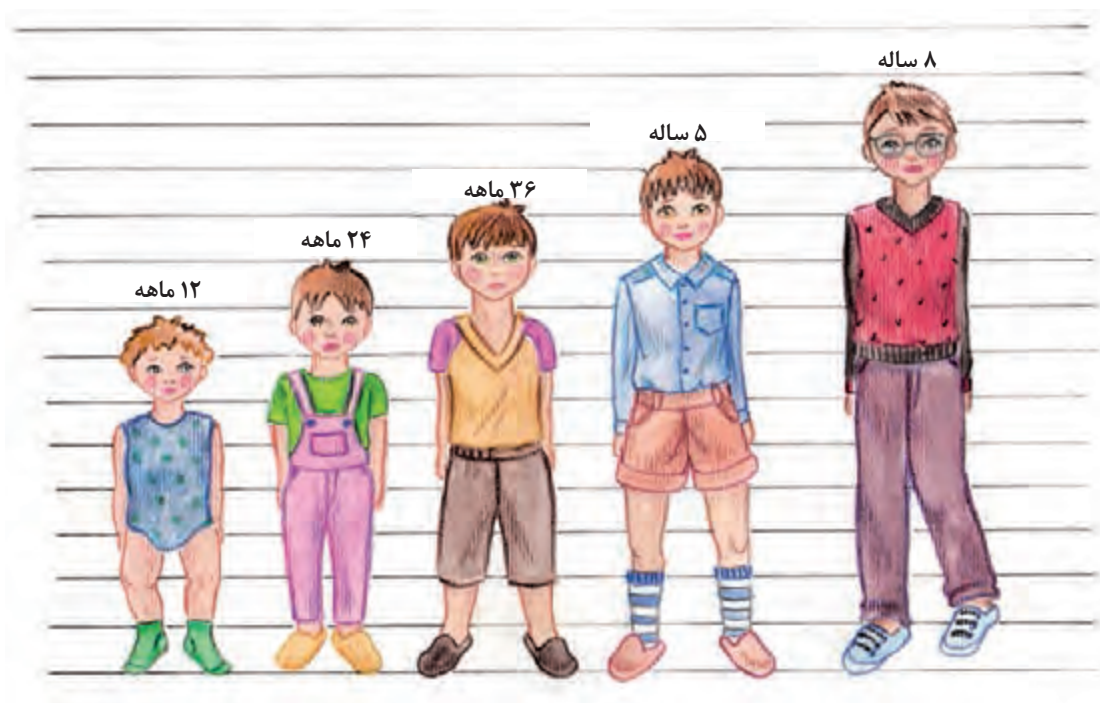

جدول اندازه‌های استاندارد اندام پسرانه

اندازه	سن	۱ساله	۲ساله	۳ساله	۴ساله	۵ساله	۶ساله	۷ساله	۸ساله
بلندی تمام قد	۸۶	۹۲	۹۸	۱۰۴	۱۱۰	۱۱۶	۱۲۲	۱۲۸	
دور سینه	۵۴	۵۶	۵۸	۶۰	۶۲	۶۴	۶۶	۶۸	
دور کمر	۴۸	۵۰	۵۲	۵۴	۵۶	۵۸	۶۰	۶۲	
دور باسن	۵۵	۵۷	۵۹	۶۱	۶۳	۶۵	۶۸	۷۱	
دور گردن	۲۵/۶	۲۵/۹	۲۶/۲	۲۶/۵	۲۶/۸	۲۷/۱	۲۸	۲۸/۹	
پهنای پشت یقه	۴/۶	۴/۷	۴/۸	۵	۵/۲	۵/۴	۵/۶	۵/۸	
بلندی کف حلقه آستین	۱۳/۵	۱۴	۱۴/۵	۱۵	۱۵/۵	۱۶	۱۶/۵	۱۷	
قد بالاتنه پشت تا کمر	۲۲/۵	۲۴	۲۵/۵	۲۷	۲۸/۵	۳۰	۳۱/۵	۳۳	
قد بالاتنه پشت تا باسن	۳۶	۳۸	۴۰	۴۲	۴۴	۴۶	۴۸	۵۰	
بلندی باسن	۱۰	۱۰/۷	۱۱/۵	۱۲	۱۲/۸	۱۳/۵	۱۴	۱۵	
قد لباس	قد لباس برحسب مدل یا مد روز متغیر است								
قد بالاتنه جلو تا کمر	۲۳/۳	۲۴/۵	۲۵/۷	۲۶/۹	۲۸/۱	۲۹/۳	۳۰/۷	۳۲/۱	
۱/۳ کارور پشت	۱۰/۳	۱۰/۵	۱۰/۷	۱۰/۹	۱۱/۱	۱۱/۳	۱۱/۸	۱۲/۳	
گشادی کف حلقه	۵/۹	۶	۶/۱	۶/۲	۶/۳	۶/۴	۶/۷	۷	
۱/۳ کارور جلو	۱۰/۳	۱۰/۵	۱۰/۷	۱۰/۹	۱۱/۱	۱۱/۳	۱۲	۱۲/۷	
پهنای شانه	۷/۱	۷/۴	۷/۷	۸	۸/۳	۸/۶	۸/۹	۹/۲	
قد آستین	۲۸/۳	۳۰/۶	۳۲/۹	۳۵/۲	۳۷/۵	۳۹/۸	۴۲/۳	۴۴/۸	
دور بازو	۱۵/۸	۱۶/۶	۱۷/۴	۱۸/۲	۱۹/۰	۱۹/۸	۲۰/۶	۲۱/۴	
دور مچ دست	۱۱/۵	۱۱/۸	۱۲/۱	۱۲/۴	۱۲/۷	۱۳	۱۳/۳	۱۳/۶	
داخل پا	۲۸	۳۱	۳۴	۳۷/۵	۴۱	۴۴/۵	۴۸	۵۲	
قد شلوار تا زمین	۴۶	۴۹/۵	۵۳	۵۷	۶۱	۶۵	۶۹	۷۳	
بلندی فاق	۱۸	۱۸/۵	۱۹	۱۹/۵	۲۰	۲۰/۵	۲۱	۲۱	
دور مچ پا	۱۹/۳	۱۹/۶	۱۹/۹	۲۰/۲	۲۰/۵	۲۰/۸	۲۱/۱	۲۱/۴	
بلندی سر	۲۱/۵	۲۲	۲۲/۵	۲۳	۲۳/۵	۲۴	۲۴/۵	۲۵	
گشادی دم پا	۳۰	۳۱	۳۲	۳۳	۳۴	۳۵	۳۶	۳۷	

جدول آزادی لباس

اندازه	کت تنگ بدون آستر	کت گشاد آستر دار	کاپشن تنگ بدون آستر	کاپشن گشاد آستر دار
بلندی حلقه	۲	۳	۱	۱-۲
کارور پشت	۱/۲۵	۱/۵	۱/۵-۲	۲/۵-۳
کارور جلو	۱/۲۵	۱/۵	۱/۵-۲	۲/۵-۳
گشادی کف حلقه	۳	۳/۵	۱/۵-۲	۲-۳

ترسیم الگوی پیراهن شومیزه

فکر کنید



آیا محدودیتی درمدلسازی شومیزه برای سنین مختلف پسران وجود دارد؟
آیا می‌توانید خصوصیات پیراهن شومیزه را بیان کنید؟

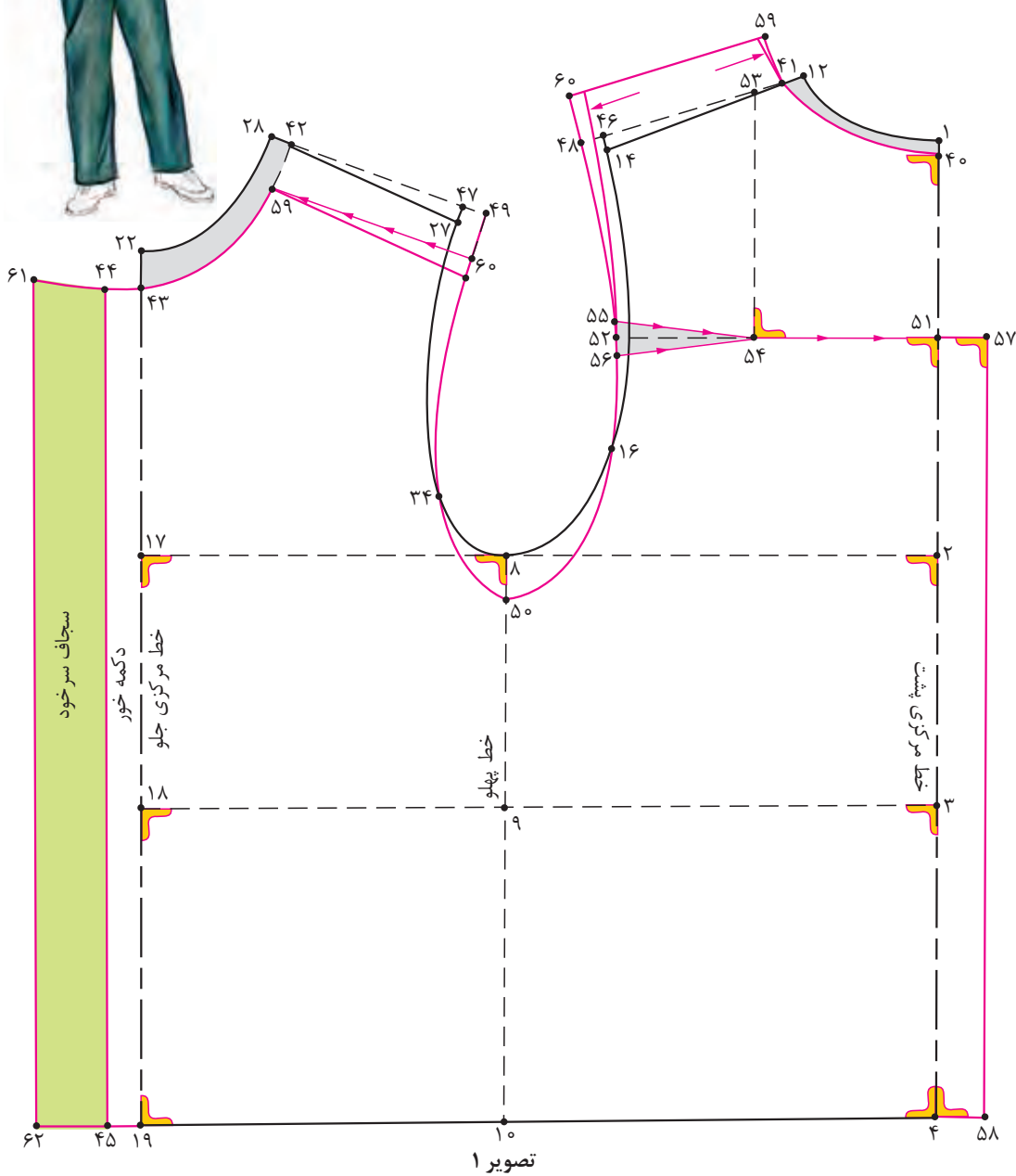

تصویر ۱

مرحله اول

برای ترسیم الگوی شومیزی، الگوی اساس بالاتنه جلو و پشت را که در سال گذشته آموخته‌اید با اندازه پسران رسم و رولت کنید.

- از «نقطه ۱» در خط مرکزی پشت به اندازه «۵/۰ سانتی‌متر» پایین آمده، «نقطه ۴۰» به دست می‌آید.
۱/۵ سانتی‌متر = ۴۰ → ۱
- از نقاط «۲۸ و ۱۲» روی خط سرشانه جلو و پشت به اندازه «۱-۵/۰ سانتی‌متر» داخل شده، «نقاط ۴۲ و ۴۱» به دست می‌آید.
۱/۵ سانتی‌متر = ۴۲ → ۲۸ و ۴۱ → ۱۲
- از «نقطه ۲۲» روی خط مرکزی جلو به اندازه «۱ سانتی‌متر» پایین آمده، «نقطه ۴۳» به دست می‌آید.
۱ سانتی‌متر = ۲۲ → ۴۳
- از نقاط «۴۳ و ۱۹» روی خط مرکزی جلو به اندازه «۱/۵ سانتی‌متر» بیرون آمده، «نقاط ۴۵ و ۴۴» به دست می‌آید.
۱/۵ سانتی‌متر = ۴۳ → ۴۴ و ۴۵ → ۱۹
- از نقاط «۲۷ و ۱۴» به اندازه «۵/۰ سانتی‌متر» بالا رفته، «نقاط ۴۷ و ۴۶» به دست می‌آید.
۵/۰ سانتی‌متر = ۲۷ → ۴۷ و ۴۶ → ۱۴
- از نقاط «۴۷ و ۴۶» به اندازه «۱ سانتی‌متر» خارج شده، «نقاط ۴۹ و ۴۸» به دست می‌آید.
۱ سانتی‌متر = ۴۷ → ۴۹ و ۴۸ → ۴۶
- از «نقطه ۸» روی خط پهلو به اندازه «۵/۰-۱/۵ سانتی‌متر» پایین آمده، «نقطه ۵۰» به دست می‌آید.
۵/۰-۱/۵ سانتی‌متر = ۵۰ → ۸
- نقاط «۴۹ و ۵۰ و ۴۸» را به صورت منحنی به گونه‌ای رسم کنید که از نقاط موازنه حلقه آستین جلو و پشت بگذرد.
- از «نقطه ۴۰» روی خط مرکزی پشت به اندازه «۷-۱۰ سانتی‌متر» پایین آمده، «نقطه ۵۱» به دست می‌آید.
۷-۱۰ سانتی‌متر = ۵۱ → ۴۰
- از «نقطه ۵۱» خطی گونیا شده به حلقه آستین رسم کنید، «نقطه ۵۲» به دست می‌آید.
- از «نقطه ۱۲» به اندازه «۲/۵-۱/۵ سانتی‌متر» داخل شده، «نقطه ۵۳» به دست می‌آید.
۲/۵-۱/۵ سانتی‌متر = ۵۳ → ۱۲
- از «نقطه ۵۳» خطی عمود بر خط «۵۲ → ۵۱» رسم کنید، «نقطه ۵۴» به دست می‌آید.
- از «نقطه ۵۲» به اندازه «۵/۰ سانتی‌متر» روی حلقه آستین به بالا و پایین علامت‌زده، نقاط «۵۶ و ۵۵» به دست می‌آید.
۵/۰ سانتی‌متر = ۵۶ → ۵۲ و ۵۵ → ۵۲
- نقاط «۵۶ و ۵۵» را به «نقطه ۵۴» وصل کنید.
- از نقاط «۵۱ و ۴» روی خط مرکزی پشت به اندازه «۲ سانتی‌متر» خارج شده، نقاط «۵۸ و ۵۷» به دست می‌آید.
۲ سانتی‌متر = ۵۷ → ۵۱ و ۵۸ → ۴
- از نقاط «۴۹ و ۴۲» روی خط سرشانه جلو به اندازه «۲/۵-۳/۵ سانتی‌متر» پایین آمده، نقاط «۶۰ و ۵۹» به دست می‌آید.
۲/۵-۳/۵ سانتی‌متر = ۶۰ → ۴۹ و ۵۹ → ۴۲
- از نقاط «۴۴ و ۴۵» روی خط دکمه خور برای سجاف سر خود به اندازه «۳-۴ سانتی‌متر» خارج شده، نقاط «۶۲ و ۶۱» به دست می‌آید.
۳-۴ سانتی‌متر = ۶۲ → ۴۵ و ۶۱ → ۴۴

- جیب را با توجه به سن به گونه‌ای طراحی کنید که انتهای جیب در محدوده کف حلقه ترسیم گردد.
- خط ۶۰→۵۹ را قیچی کنید و قطعه سرشانه جلو را به سرشانه پشت بچسبانید.

اندازه‌های لازم برای رسم برش افقی پشت پیراهن شومیزیه	
۱-۲ ساله	۷ سانتی‌متر
۳-۴ ساله	۸ سانتی‌متر
۵-۶ ساله	۹ سانتی‌متر
۷-۸ ساله	۱۰ سانتی‌متر

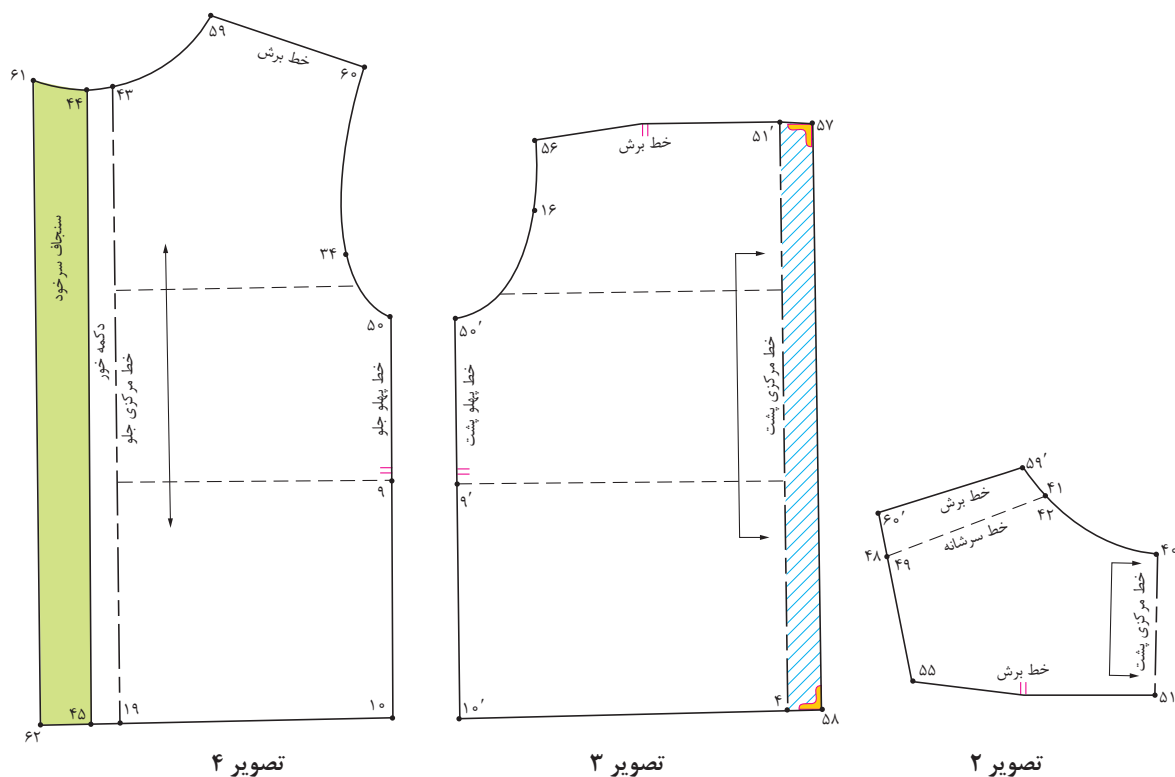

ترسیم الگوی آستین شومیزیه

- خط عمودی رسم کنید ابتدای آن را «نقطه ۱» بنامید.
- از «نقطه ۱» روی خط عمودی به اندازه «بلندی آستین» پایین آمده، «نقطه ۲» به دست می‌آید.
بلندی آستین = $۱ \rightarrow ۲$
 - از «نقطه ۱» به اندازه « $\frac{1}{4}$ دور حلقه آستین» پایین آمده، «نقطه ۳» به دست می‌آید.
 $\frac{1}{4}$ دور حلقه آستین = $۱ \rightarrow ۳$
 - از «نقطه ۳» خطی گویا شده به طرفین رسم کنید.
 - از «نقطه ۱» به اندازه « $\frac{1}{4}$ دور حلقه آستین» به طرفین جدا کرده، نقاط «۴ و ۵» به دست می‌آید.
 $\frac{1}{4}$ دور حلقه آستین = $۱ \rightarrow ۴$ و $۱ \rightarrow ۵$

- خطوط «۱→۵» و «۱→۴» را به چهار قسمت مساوی تقسیم کنید، نقاط «۱۰، ۱۱، ۱۲، ۱۳» به دست می‌آید. از «نقطه ۹» به اندازه «۱ سانتی متر» بالا رفته، «نقطه ۱۴» به دست می‌آید. $۱ \text{ سانتی متر} = ۱۴ \rightarrow ۹$
- از «نقطه ۱۰» به اندازه « $\frac{1}{2}$ سانتی متر» بالا رفته، «نقطه ۱۵» به دست می‌آید. $\frac{1}{2} \text{ سانتی متر} = ۱۵ \rightarrow ۱۰$
- از «نقطه ۱۱» به اندازه « $\frac{0}{5} - \frac{0}{75}$ سانتی متر» بالا رفته، «نقطه ۱۶» به دست می‌آید. $\frac{0}{5} \text{ سانتی متر} = ۱۶ \rightarrow ۱۱$
- از «نقطه ۱۳» به اندازه « $\frac{0}{7}$ سانتی متر» پایین آمده «نقطه ۱۷» به دست می‌آید. $\frac{0}{7} \text{ سانتی متر} = ۱۷ \rightarrow ۱۳$
- حلقه پشت و جلو آستین را مطابق تصویر شماره ۶ ترسیم کنید.
- از نقاط «۷ و ۶» به اندازه «۲-۳ سانتی متر» داخل شده، نقاط «۱۸ و ۱۹» به دست می‌آید. $۲-۳ \text{ سانتی متر} = ۱۹ \rightarrow ۷$ و $۱۸ \rightarrow ۶$
- از نقاط «۱۸ و ۱۹» به اندازه پهنای میچ منهای یک سانتی متر کم کرده، نقاط « $۱۸'$ - $۱۹'$ » به دست می‌آید.
- از «نقطه ۲» به اندازه « $\frac{1}{2}$ » « $۱۸ \rightarrow ۲$ » جدا کرده، «نقطه ۲۰» به دست می‌آید. $\frac{1}{2} = ۲ \rightarrow ۱۸ = ۲ \rightarrow ۲۰$

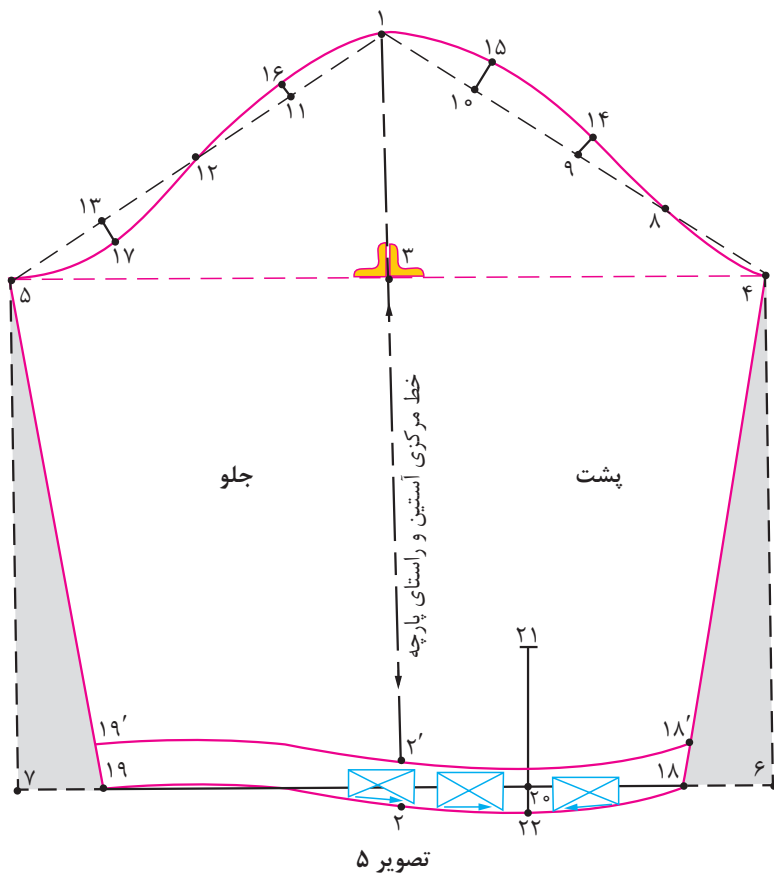

- از «نقطه ۲۰» به اندازه «۷-۵ سانتی متر» بالا رفته، «نقطه ۲۱» به دست می‌آید.
۷-۵ سانتی متر = ۲۱ → ۲۰
- از «نقطه ۲۰» به اندازه «۱ سانتی متر» پایین آمده، «نقطه ۲۲» به دست می‌آید.
۱ سانتی متر = ۲۲ → ۲۰
- منحنی لبه آستین را مطابق تصویر شماره ۵ ترسیم کنید.
- ۳ پیلی به اندازه ۲-۳ سانتی متر و با فاصله ۱ تا ۱/۵ سانتی متر در لبه میج طراحی کنید.

ترسیم الگوی میج آستین شومیزی

- مستطیلی به طول «دور میج + ۵-۳ سانتی متر» و عرض «۶-۴ سانتی متر» رسم کنید.
دور میج + ۳-۲ سانتی متر = ۲۶ → ۲۴ و ۲۵ → ۲۳
- ۶-۴ سانتی متر = ۲۶ → ۲۵ و ۲۴ → ۲۳

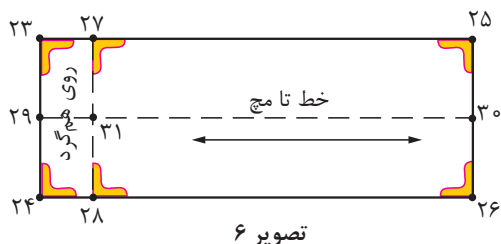

- از نقاط «۲۳ و ۲۴» به اندازه «۲ سانتی متر» داخل شده، نقاط «۲۷ و ۲۸» به دست می‌آید.
۲ سانتی متر = ۲۷ → ۲۳ و ۲۸ → ۲۴
- « $\frac{1}{4}$ » فاصله ۲۳ → ۲۴ و ۲۵ → ۲۶ را محاسبه کنید، نقاط «۲۹ و ۳۰» به دست می‌آید. (خط تا)

ترسیم الگوی یقه شومیزی

مرحله اول - پایه یقه

- ابتدا با توجه به مدل مورد نظر، دور حلقه گشاد شده یقه پشت و جلو را اندازه بگیرید.
- دو خط عمود برهم رسم کنید، تقاطع آن را «نقطه ۱» بنامید.
- از «نقطه ۱» به اندازه «۲-۱/۵ سانتی متر» بالا رفته، «نقطه ۲» به دست می‌آید.
۲-۱/۵ سانتی متر = ۲ → ۱
- از «نقطه ۱» به اندازه «حلقه یقه گشاد شده پشت و جلو» خارج شده، «نقطه ۳» به دست می‌آید.
حلقه یقه گشاد شده پشت و جلو = ۳ → ۱
- از «نقطه ۱» به اندازه «حلقه یقه گشاد شده پشت» داخل شده، «نقطه ۴» به دست می‌آید.
حلقه یقه گشاد شده پشت = ۴ → ۱
- از «نقطه ۳» به اندازه «۷/۰ سانتی متر» بالا رفته، «نقطه ۵» به دست می‌آید.
۷/۰ سانتی متر = ۵ → ۳

■ نقاط «۴ و ۵» را با خط کش منحنی به یکدیگر وصل کنید و از «نقطه ۵» به اندازه «۱/۵ سانتی متر» خارج شده، «نقطه ۶» به دست می آید.

۱/۵ سانتی متر = ۶ → ۵

■ از «نقطه ۶» خطی گونیا شده به اندازه «۲-۱/۵ سانتی متر» بالا رفته، «نقطه ۷» به دست می آید.

۱/۵ - ۲ = ۷ → ۶

■ نقاط «۲ و ۷» را موازی با خط «۶ → ۱» به یکدیگر وصل کنید.

■ می توانید نقاط «۶ و ۸» را به صورت منحنی به یکدیگر وصل کنید.

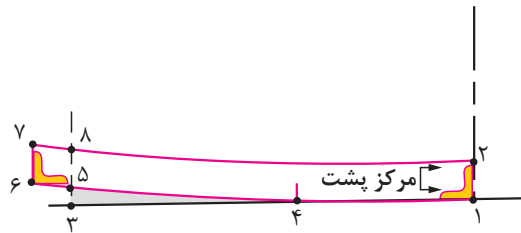

تصویر ۷

مرحله دوم - برگرد یقه

■ از «نقطه ۸» به اندازه «۵/۵ سانتی متر» داخل شده، «نقطه ۹» به دست می آید.

■ از «نقطه ۲» به اندازه «۲/۵ سانتی متر» بالا رفته، «نقطه ۱۰» به دست می آید.

■ نقاط «۹ و ۱۰» را به صورت منحنی به یکدیگر وصل کنید.

■ از «نقطه ۱۰» به اندازه «۴ سانتی متر» بالا رفته، «نقطه ۱۱» به دست می آید.

■ از «نقطه ۸» به اندازه «۵/۵ سانتی متر» بالا رفته، «نقطه ۱۲» به دست می آید.

■ از «نقطه ۱۲» به اندازه «۱-۱/۵ سانتی متر» خارج شده، «نقطه ۱۳» به دست می آید.

۱-۱/۵ سانتی متر = ۱۳ → ۱۲

■ نقاط «۱۱ و ۱۲» را به صورت منحنی به یکدیگر وصل کنید.

■ نقاط «۹ و ۱۳» را با خط کش به یکدیگر وصل کنید.

■ خط مرکزی پشت یقه را روی دولای بسته کاغذ قرار داده، الگوی یقه کامل را رولت کنید.

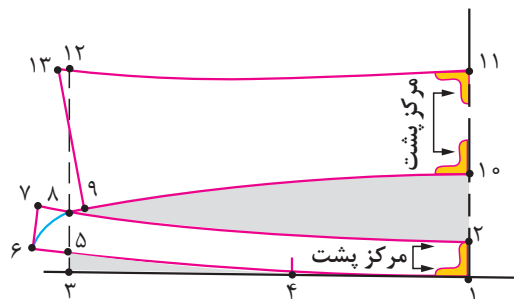

تصویر ۸

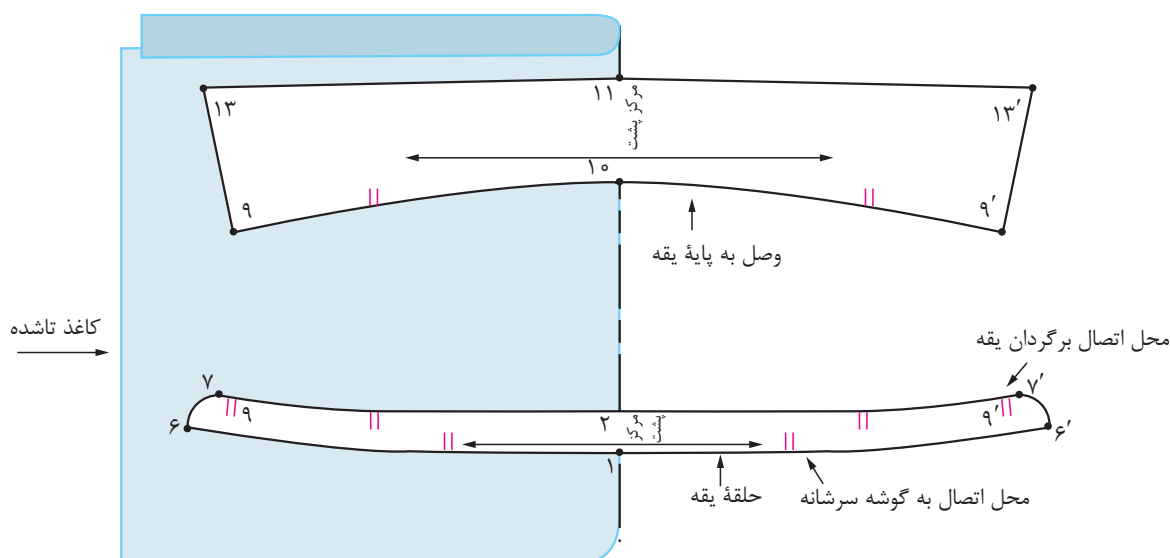

تصویر ۹

ترسیم الگوی یقه شکاری

- با توجه به مدل مورد نظر ابتدا دور حلقه یقه گشاد شده پشت و جلو را اندازه بگیرید.
- دو خط عمود برهم رسم کنید، تقاطع آن را «نقطه ۱» بنامید.
- از «نقطه ۱» به اندازه «۲-۱/۵ سانتی متر» بالا رفته، «نقطه ۲» به دست می آید.
- ۱ → ۲ = ۱/۵ سانتی متر
- از «نقطه ۲» به اندازه «۳-۲ سانتی متر» بالا رفته، «نقطه ۳» به دست می آید.
- ۲ → ۳ = ۲-۳ سانتی متر
- از «نقطه ۳» به اندازه «۵-۴ سانتی متر» بالا رفته، «نقطه ۴» به دست می آید.
- ۳ → ۴ = ۴-۵ سانتی متر
- از «نقطه ۱» به اندازه «حلقه یقه گشاد شده پشت و جلو» به سمت راست علامت زده، «نقطه ۵» به دست می آید.
- حلقه یقه گشاد شده پشت و جلو = ۵ → ۱
- از «نقطه ۵» به اندازه «۱/۴» خط (۱ → ۵) داخل شده، «نقطه ۶» به دست می آید.
- ۵ → ۶ = ۱/۴ خط (۱ → ۵)
- نقاط «۶ و ۲» را با خط کش منحنی به سمت داخل به یکدیگر وصل کنید.
- از «نقطه ۵» به اندازه «۱/۵ سانتی متر» خارج شده، «نقطه ۷» به دست می آید.
- ۵ → ۷ = ۱/۵ سانتی متر
- از «نقطه ۷» خطی گونیا شده به سمت بالا رسم کنید.
- از «نقطه ۵» به اندازه «۵/۰ سانتی متر» بالا رفته، «نقطه ۸» به دست می آید.
- ۵ → ۸ = ۵/۰ سانتی متر
- نقاط «۶ و ۸» را با خط منحنی نرم به یکدیگر وصل کنید.

- از «نقطه ۸» روی خط ۹→۷ به اندازه «۶/۵ - ۵/۵ سانتی متر» علامت زده، «نقطه ۹» به دست می آید.
- نقاط «۹ و ۴» را به صورت منحنی به یکدیگر وصل کنید.
- خط مرکزی پشت یقه را روی دولای بسته کاغذ قرار داده، الگوی یقه کامل را رولت کنید.

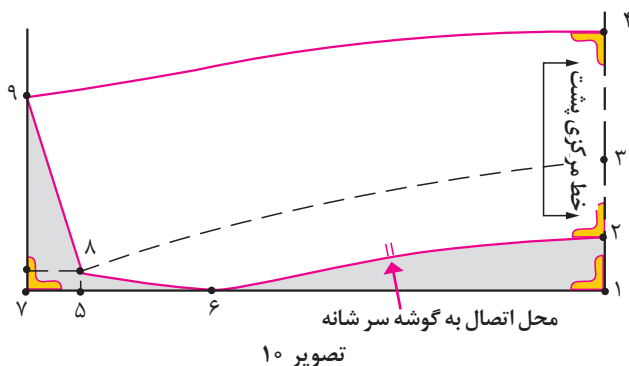

روش ترسیم الگوی اساس کت

به نظر شما برای ترسیم الگوی کت چه تغییراتی در الگو باید ایجاد کرد؟

فکر کنید



مرحله اول



- در سمت راست کاغذ دو خط عمود بر هم به وسیله گونیا رسم کرده، «نقطه ۱» به دست می آید.
- از «نقطه ۱» روی خط عمودی به اندازه «بلندی کف حلقه آستین + ۲-۳ سانتی متر» پایین آمده، «نقطه ۲» به دست می آید.
- بلندی کف حلقه آستین + ۲-۳ سانتی متر = ۲→۱
- از «نقطه ۱» به اندازه بلندی بالاتنه پشت پایین آمده، «نقطه ۳» به دست می آید.
- قد بالاتنه پشت = ۳→۱
- از «نقطه ۳» به اندازه بلندی باسن پایین آمده، «نقطه ۴» به دست می آید.
- بلندی باسن = ۴→۳

■ از نقاط «۱، ۲، ۳، ۴» خطوطی گونیا شده به سمت چپ رسم کنید.

■ روی الگو، خطوط راهنمای سرشانه، کف حلقه آستین (راهنمای سینه)، کمر و باسن و خط مرکزی پشت را بنویسید.

■ از «نقطه ۲» به اندازه « $\frac{1}{3}$ کارور پشت + ۱-۱/۵ سانتی متر» روی خط کف حلقه آستین علامت زده، «نقطه ۵» به دست می آید.

$\frac{1}{3}$ کارور پشت + ۱ - ۱/۵ سانتی متر = ۵→۲

- از «نقطه ۵» به وسیله گونیا خطی موازی با خط مرکزی پشت به سمت بالا رسم کرده، «نقطه ۶» به دست می آید.
- از «نقطه ۵» به اندازه «گشادی کف حلقه آستین + $3-3/5$ سانتی متر» به سمت چپ علامت زده، «نقطه ۷» به دست می آید.

گشادی کف حلقه آستین + $3-3/5$ سانتی متر = $7 \rightarrow 5$

- از «نقطه ۷» خطی گونیا شده به سمت بالا رسم کنید.
- از «نقطه ۷» $\frac{1}{3}$ خط $(7 \rightarrow 5)$ را محاسبه کرده علامت بزنید، «نقطه ۸» به دست می آید.
- از «نقطه ۸» خطی گونیا شده به سمت پایین رسم کنید. نقاط «۹ و ۱۰» به دست می آید (خط پهلو).

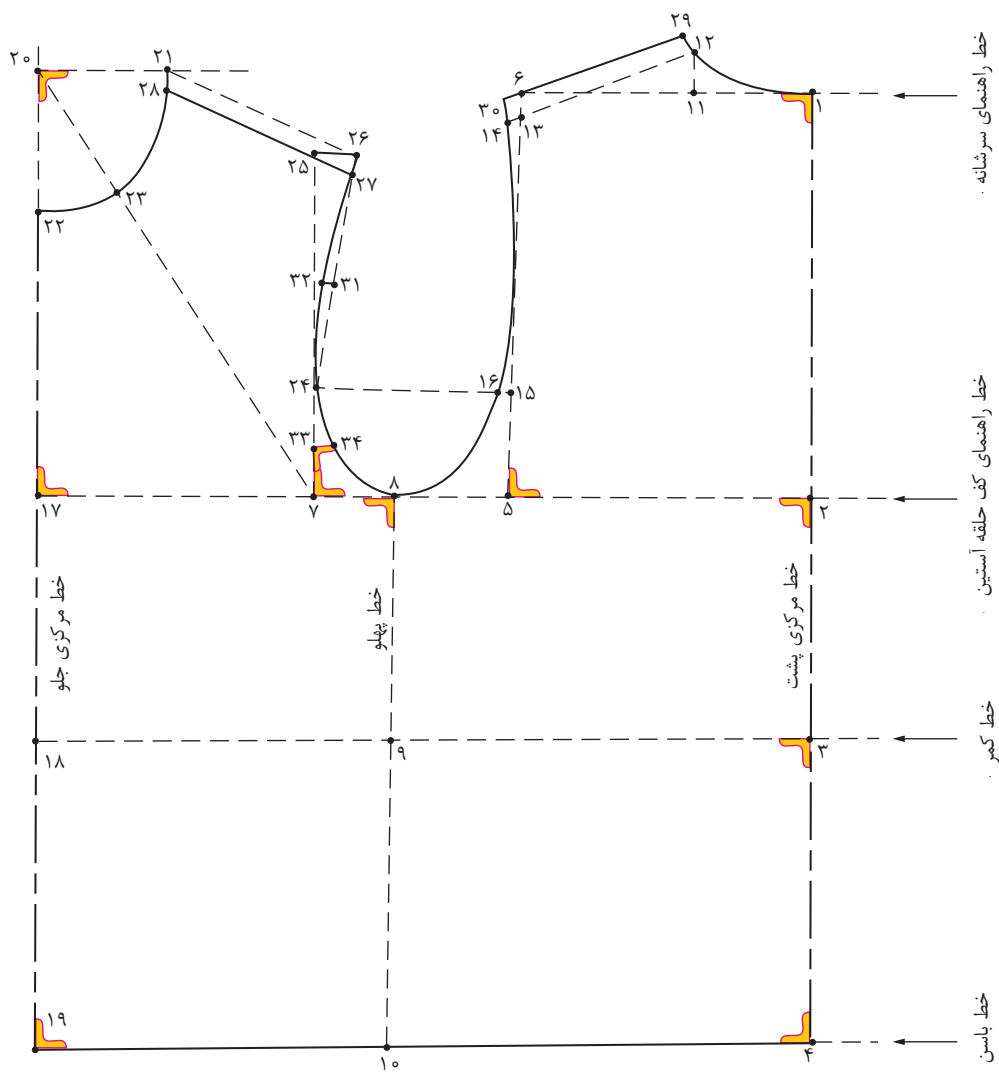

تصویر ۱۱

قسمت پشت - مرحله دوم

- از «نقطه ۱» به اندازه (پهنای پشت یقه) داخل شده، «نقطه ۱۱» به دست می‌آید.
- پهنای پشت یقه = $11 \rightarrow 1$
- از «نقطه ۱۱» خطی گونیا شده، به اندازه « $\frac{1}{5}$ سانتی‌متر» به طرف بالا رسم کرده، «نقطه ۱۲» به دست می‌آید.
- $\frac{1}{5}$ سانتی‌متر = $12 \rightarrow 11$
- از «نقطه ۶» در خط سرشانه « 1 سانتی‌متر» پایین آمده، «نقطه ۱۳» به دست می‌آید.
- 1 سانتی‌متر = $13 \rightarrow 6$
- نقاط « $13-12$ » را به هم وصل کنید و امتداد دهید.
- از «نقطه ۱۲» به اندازه پهنای شانه + 1 سانتی‌متر جدا کرده، «نقطه ۱۴» به دست می‌آید.
- پهنای شانه + 1 سانتی‌متر = $14 \rightarrow 12$
- هلال یقه پشت را رسم کنید.
- از «نقطه ۵» در خط کف حلقه آستین به اندازه «خط $\frac{1}{4}$ $13 \rightarrow 5$ » را به طرف بالا علامت زده «نقطه ۱۵» به دست می‌آید.
- $\frac{1}{4}$ خط $13 \rightarrow 5 = 15 \rightarrow 5$
- از «نقطه ۱۵» خطی گونیا شده به سمت چپ، به اندازه $\frac{1}{3}$ سانتی‌متر رسم کرده، «نقطه ۱۶» به دست می‌آید.
- $\frac{1}{3}$ سانتی‌متر = $16 \rightarrow 15$
- «نقطه ۱۶» نقطه موازنه حلقه آستین پشت است.
- با استفاده از خط‌کش منحنی حلقه آستین پشت را رسم کنید.

قسمت جلو - مرحله سوم

- از «نقطه ۷» در خط کف حلقه آستین به اندازه $\frac{1}{4}$ کارور جلو + $\frac{1}{75}$ - $\frac{1}{25}$ سانتی‌متر محاسبه کرده، «نقطه ۱۷» به دست می‌آید.
- $\frac{1}{4}$ کارور جلو + $\frac{1}{75}$ - $\frac{1}{25}$ سانتی‌متر = $17 \rightarrow 7$
- از «نقطه ۱۷» خطی گونیا شده به پایین رسم کنید، نقاط « 18 و 19 » به دست می‌آید.
- از «نقطه ۱۸» به اندازه قد بالاتنه جلو بالا رفته، «نقطه ۲۰» به دست می‌آید.
- قد بالاتنه جلو = $20 \rightarrow 18$
- از «نقطه ۲۰» خطی گونیا شده به اندازه «پهنای پشت یقه» رسم کرده، «نقطه ۲۱» به دست می‌آید.
- پهنای پشت یقه = $21 \rightarrow 20$
- از «نقطه ۲۰» به اندازه «پهنای پشت یقه + 1 سانتی‌متر» علامت زده، «نقطه ۲۲» به دست می‌آید.
- پهنای پشت یقه + 1 سانتی‌متر = $22 \rightarrow 20$
- نقاط « 20 و 7 » را با خط‌کش به یکدیگر وصل کنید.

- از «نقطه ۲۰» روی خط «۷→۲۰» به اندازه «پهنای پشت یقه + ۰/۵ - ۰ سانتی متر» علامت زده، «نقطه ۲۳» به دست می آید.
- پهنای پشت یقه + ۰/۵ - ۰ سانتی متر = ۲۳ → ۲۰
- نقاط «۲۱ و ۲۲» را با خط کش منحنی به گونه ای وصل کنید که از «نقطه ۲۳» بگذرد.
- از «نقطه ۷» خطی گونیا شده، به سمت بالا رسم کنید.
- از «نقطه ۱۶» در حلقه آستین پشت خطی موازی با خط کف حلقه آستین، به سمت چپ رسم کنید، «نقطه ۲۴» به دست می آید.
- از «نقطه ۲۴» به اندازه (۱۵→۱۳ منهای ۱ سانتی متر) بالا رفته، «نقطه ۲۵» به دست می آید.
- از «نقطه ۲۱» به اندازه «پهنای شانه + ۱ سانتی متر» تا روی کمان را علامت زده، «نقطه ۲۶» به دست می آید.
- پهنای شانه + ۱ سانتی متر = ۲۶ → ۲۱
- نقاط ۲۴ و ۲۶ را با خط کش به یکدیگر وصل کنید.
- از نقاط «۲۶ و ۲۱» به اندازه «۱ سانتی متر» روی هلال یقه و آستین پایین آمده، نقاط «۲۷ و ۲۸» به دست می آید.
- ۱ سانتی متر = ۲۷ → ۲۶ و ۲۸ → ۲۱
- نقاط «۲۷ و ۲۸» را با خط کش به یکدیگر وصل کنید، سرشانه جلو به دست می آید.
- از نقاط «۱۴ و ۱۲» به اندازه ۱ سانتی متر از یقه و حلقه آستین پشت بالا رفته، نقاط «۳۰ و ۲۹» به دست می آید.
- ۱ سانتی متر = ۳۰ → ۱۴ و ۲۹ → ۱۲
- نقاط «۳۰ و ۲۹» را با خط کش به یکدیگر وصل کنید، سرشانه جدید پشت به دست می آید.
- « $\frac{1}{4}$ فاصله ۲۷→۲۴» را محاسبه کرده، «نقطه ۳۱» به دست می آید.
- $\frac{1}{4}$ فاصله ۲۷→۲۴ = ۳۱ → ۲۴
- از «نقطه ۳۱» به اندازه «۰/۵ - ۰/۷۵ سانتی متر» داخل شده، «نقطه ۳۲» به دست می آید.
- ۰/۵ - ۰/۷۵ سانتی متر = ۳۲ → ۳۱
- هلال حلقه آستین را با خط کش منحنی رسم کنید.
- از «نقطه ۷» به اندازه « $\frac{1}{4}$ گشادی کف حلقه آستین» بالا رفته، «نقطه ۳۳» به دست می آید.
- $\frac{1}{4}$ گشادی کف حلقه آستین = ۳۳ → ۷
- از «نقطه ۳۳» خطی گونیا شده، به حلقه آستین رسم کرده، «نقطه ۳۴» به دست می آید.
- «نقطه ۳۴» موازنه حلقه آستین جلو است.

رسم پنس پهلوی کت

- از نقاط «۴ و ۳» در خط مرکزی پشت به اندازه «۲ سانتی متر» داخل شده، «نقطه ۴۱ و ۴۰» به دست می آید.
- ۲ سانتی متر = ۴۱ → ۴ و ۴۰ → ۳
- نقاط «۴۱، ۴۰ و ۱» را با خط کش به یکدیگر وصل کنید، خط جدید مرکزی پشت به دست می آید.
- از «نقطه ۱۸» در خط کمر به اندازه «۰/۷ سانتی متر» خارج شده، «نقطه ۴۳» به دست می آید.
- ۰/۷ سانتی متر = ۴۳ → ۱۸

- نقاط «۴۳ و ۲۲» را با خط کش به یکدیگر وصل کنید و امتداد دهید، «نقطه ۴۴» (خط جدید مرکزی جلو) به دست می‌آید.
- از «نقاط ۹ و ۹'» در خط کمر به اندازه « $۱ - ۰/۵$ سانتی‌متر» بالا رفته، «نقاط ۴۵ و ۴۵'» به دست می‌آید.
 $۱ - ۰/۵$ سانتی‌متر = $۴۵' \rightarrow ۹'$ و $۴۵ \rightarrow ۹$
- از «نقاط ۴۵ و ۴۵'» به اندازه « ۱ سانتی‌متر» داخل شده، «نقاط ۴۶ و ۴۶'» به دست می‌آید.
 ۱ سانتی‌متر = $۴۶' \rightarrow ۴۵'$ و $۴۶ \rightarrow ۴۵$
- از «نقاط ۱۰ و ۱۰'» در خط باسن «به اندازه $۱ - ۰/۵$ سانتی‌متر» خارج شده، «نقاط ۴۷ و ۴۷'» به دست می‌آید.
 $۱ - ۰/۵$ سانتی‌متر = $۴۷' \rightarrow ۱۰'$ و $۴۷ \rightarrow ۱۰$
- نقاط «۴۶، ۴۷ و ۸» و « $۴۶'$ ، $۴۷'$ و $۸'$ » را با خط کش منحنی به یکدیگر وصل کنید، خط جدید پهلو به دست می‌آید.
- جیب را به طول « $۱۲ - ۱۰$ سانتی‌متر» با توجه به مدل و شیب دهانه جیب در محدوده بین خط کمر و باسن (۲ تا ۵ سانتی‌متر پایین‌تر از کمر) در الگوی جلوی بالاتنه ترسیم کنید.

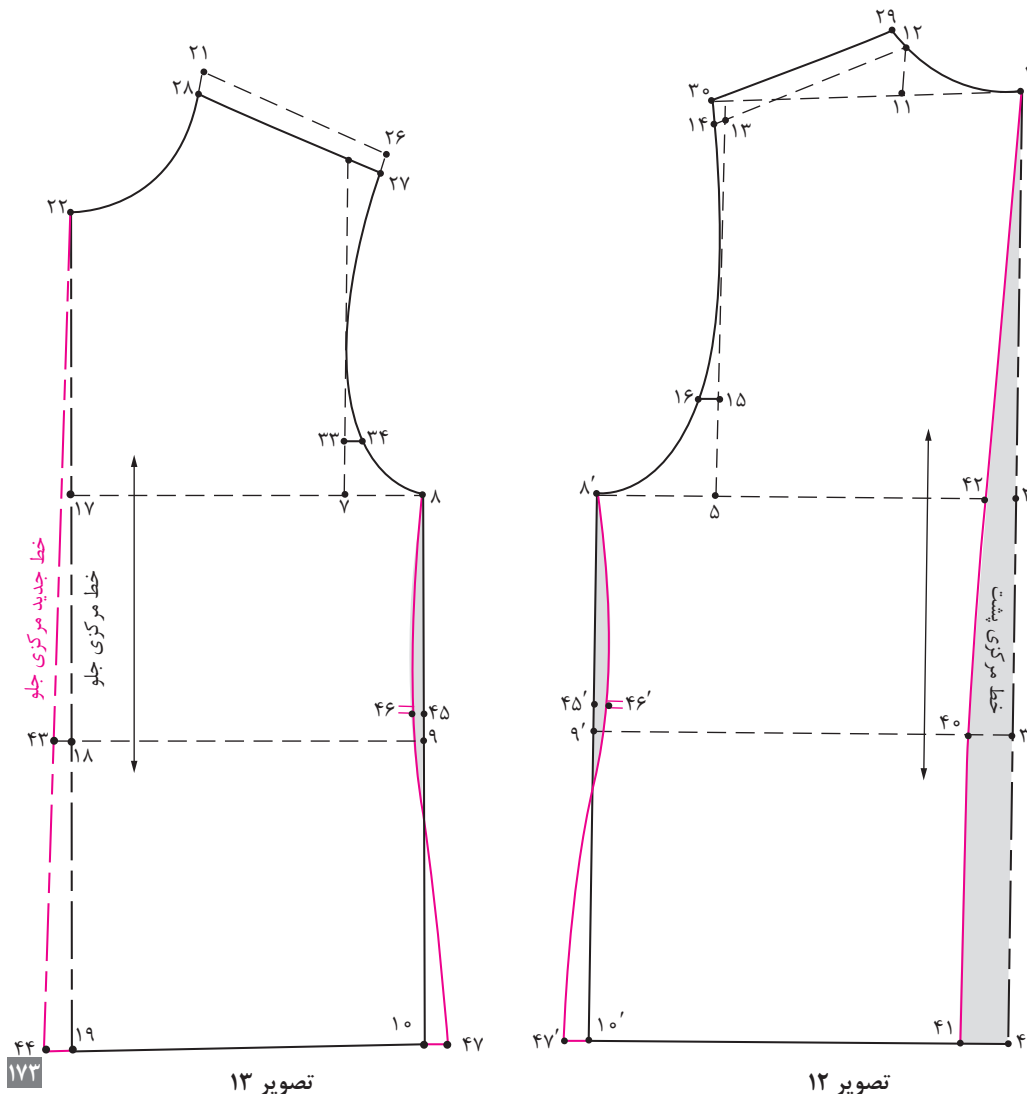

مراحل اندازه‌گیری آستین

اندازه‌گیری بلندی حلقه آستین الگو

- روی الگوی جلو با خط کش فاصله نقاط « $۷ \rightarrow ۲۷$ » را اندازه بگیرید و یادداشت کنید.
- روی الگوی پشت گونیا را به گونه‌ای قرار دهید که یک ضلع آن مماس با خط کف حلقه آستین و ضلع دیگر با «نقطه ۳۰» برخورد کند. این فاصله را اندازه بگیرید. مجموع بلندی حلقه آستین = $۳۰ \rightarrow ۵ + ۲۷ \rightarrow ۷$
- اندازه‌های به دست آمده را با هم جمع کرده و نصف آن را محاسبه کنید، $\frac{1}{4}$ بلندی حلقه آستین جلو و پشت به دست می‌آید.

اندازه‌گیری دور حلقه آستین الگو

- الگوی جلو و پشت بالاتنه را در محل خط پهلو با یکدیگر مماس کنید.
- با متر ایستاده منحنی حلقه آستین جلو و پشت بالاتنه را از «نقطه ۲۷» تا «نقطه ۳۰» اندازه بگیرید. دور حلقه آستین جلو و پشت بالاتنه = $۳۰ \rightarrow ۲۷$

ترسیم الگوی آستین کت

- خط عمودی روی کاغذ رسم کنید، ابتدای آن را «نقطه ۱» بنامید.
- از «نقطه ۱» به اندازه $\frac{2}{10}$ گشادی کف حلقه اضافه شده بالاتنه، « $(۷ \rightarrow ۵) + ۰/۵ - ۰/۲۵$ سانتی‌متر» پایین آمده، «نقطه ۲» به دست می‌آید. $\frac{2}{10}$ گشادی کف حلقه اضافه شده بالاتنه + $۰/۵ - ۰/۲۵$ سانتی‌متر = $۲ \rightarrow ۱$
- از «نقطه ۱» به اندازه « $\frac{1}{4}$ بلندی حلقه آستین جلو و پشت» علامت زده، «نقطه ۳» به دست می‌آید. $\frac{1}{4}$ بلندی حلقه آستین جلو و پشت = $۳ \rightarrow ۱$
- از «نقطه ۲» به اندازه قد آستین پایین آمده، «نقطه ۴» به دست می‌آید. قد آستین = $۴ \rightarrow ۲$
- از «نقطه ۴» به اندازه « $\frac{1}{4} (۴ \rightarrow ۳) + ۱$ سانتی‌متر» بالا رفته، «نقطه ۵» به دست می‌آید. $\frac{1}{4} (۴ \rightarrow ۳) + ۱$ سانتی‌متر = $۵ \rightarrow ۴$
- از «نقطه ۳» به اندازه « $\frac{1}{4}$ گشادی کف حلقه اضافه شده» بالا رفته «نقطه ۶» به دست می‌آید. $\frac{1}{4}$ گشادی کف حلقه اضافه شده = $۶ \rightarrow ۳$
- «نقطه ۶» همان نقطه موازنه در قسمت جلوی آستین است.
- از «نقاط ۲، ۳، ۴، ۵» خطوطی گونیا شده، به سمت راست رسم کنید.
- از «نقطه ۶» به اندازه « $\frac{1}{4}$ دور حلقه آستین بالاتنه منهای ۲-۱ سانتی‌متر» روی خط راهنمای کاپ علامت زده، «نقطه ۷» به دست می‌آید. $\frac{1}{4}$ دور حلقه آستین بالاتنه منهای ۲-۱ سانتی‌متر = $۷ \rightarrow ۶$
- از «نقطه ۷» به وسیله گونیا خطی موازی « $(۴ \rightarrow ۲)$ رسم کرده، «نقاط ۸، ۹، ۱۰» به دست می‌آید.

■ از «نقطه ۲» به اندازه $\frac{1}{3}$ فاصله $(۲ \rightarrow ۷) + ۰/۵$ سانتی متر «علامت زده»، «نقطه ۱۱» به دست می آید.

$$۲ \rightarrow ۱۱ = \frac{1}{3} \text{ فاصله } (۲ \rightarrow ۷) + ۰/۵ \text{ سانتی متر}$$

■ از «نقطه ۲» به اندازه $\frac{1}{3}$ فاصله $(۲ \rightarrow ۱۱)$ داخل شده، «نقطه ۱۲» به دست می آید. $۲ \rightarrow ۱۲ = ۲ \rightarrow ۱۱$

■ «نقاط ۱۲ و ۶» را با خط کش به یکدیگر وصل کنید.

■ از «نقطه ۶» به اندازه $\frac{1}{3}$ فاصله $(۶ \rightarrow ۱۲)$ علامت زده، «نقطه ۱۳» به دست می آید. $۶ \rightarrow ۱۳ = ۶ \rightarrow ۱۲$

■ از «نقطه ۷» به اندازه $\frac{1}{4}$ گشادی کف حلقه آستین + $۰/۵$ سانتی متر پایین آمده، «نقطه ۱۴» به دست می آید.

$$۷ \rightarrow ۱۴ = \frac{1}{4} \text{ گشادی کف حلقه آستین} + ۰/۵ \text{ سانتی متر}$$

■ نقاط «۱۳، ۱۴» را با خط کش به «نقطه ۱۱» وصل کنید.

■ از «نقطه ۱۴» روی خط «۱۱-۱۴» به اندازه $۰/۵$

سانتی متر داخل شده، «نقطه ۱۵» به دست می آید.

$$۱۴ \rightarrow ۱۵ = ۰/۵ \text{ سانتی متر}$$

■ از «نقطه ۸» به اندازه فاصله «۲-۱۱» روی خط

«۳-۸» جدا کرده، «نقطه ۱۶» به دست می آید.

$$۸ \rightarrow ۱۶ = ۲ \rightarrow ۱۱$$

■ « $\frac{1}{2}$ فاصله $(۳ \rightarrow ۱۶)$ را محاسبه کرده، «نقطه ۱۷» به دست می آید.

$$۳ \rightarrow ۱۷ = \frac{1}{2} \text{ فاصله } (۳ \rightarrow ۱۶)$$

■ از «نقطه ۱۷» به اندازه $۰/۵$ سانتی متر بالا رفته،

«نقطه ۱۸» به دست می آید.

$$۱۷ \rightarrow ۱۸ = ۰/۵ \text{ سانتی متر}$$

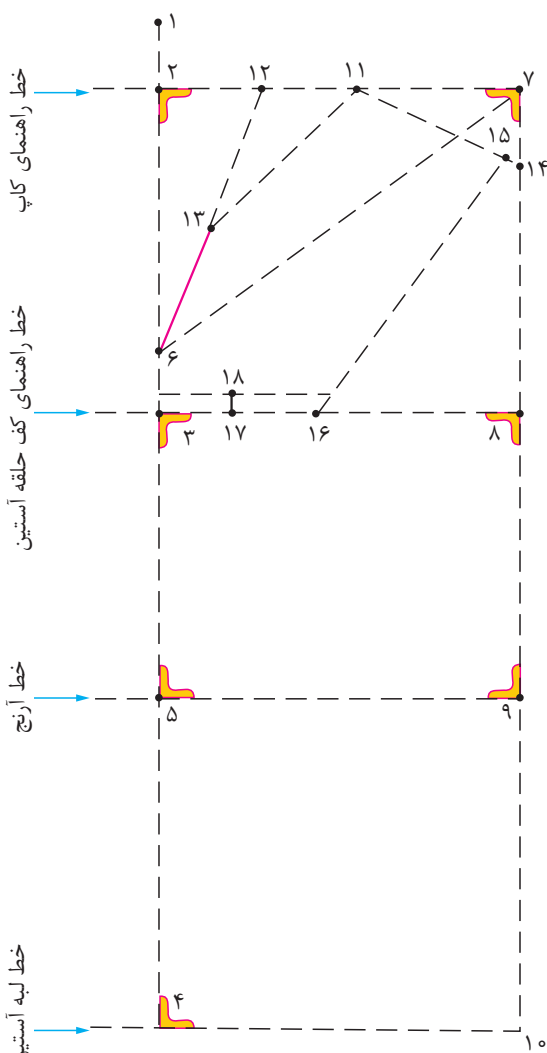

تصویر ۱۴

- نقاط «۶،۱۸،۱۴» را با خط کش منحنی مطابق با شکل شماره ۱۴ به یکدیگر وصل کنید.
- $\frac{1}{4}$ فاصله خط «۱۱→۱۳» را محاسبه کرده، «نقطه ۱۹» به دست می آید.
- $\frac{1}{4}$ فاصله خط «۱۱→۱۳» = ۱۱→۱۹
- از «نقطه ۱۹» به اندازه «۱ سانتی متر» خارج شده، «نقطه ۲۰» به دست می آید.
- ۱ سانتی متر = ۱۹→۲۰
- $\frac{1}{4}$ فاصله خط «۱۱→۱۴» را محاسبه کرده، «نقطه ۲۱» به دست می آید.
- $\frac{1}{4}$ فاصله خط «۱۱→۱۴» = ۱۱→۲۱
- از «نقطه ۲۱» به اندازه « $\frac{5}{75}$ سانتی متر» خارج شده، «نقطه ۲۲» به دست می آید.
- $\frac{5}{75}$ سانتی متر = ۲۱→۲۲
- منحنی کاپ آستین را به گونه ای رسم کنید که از نقاط «۱۳،۲۰،۱۱،۲۲،۱۴» بگذرد.
- از «نقطه ۴» به اندازه « $\frac{1}{5}$ سانتی متر» بالا رفته، «نقطه ۲۳» به دست می آید.
- $\frac{1}{5}$ سانتی متر = ۴→۲۳
- از «نقطه ۵» به اندازه «۱ سانتی متر» داخل شده، «نقطه ۲۴» به دست می آید.
- ۱ سانتی متر = ۵→۲۴
- از «نقطه ۲۳» به اندازه « $\frac{1}{4}$ گشادی میج آستین + ۲-۴ سانتی متر آزادی» روی خط ۴→۱۰ علامت زده، «نقطه ۲۵» به دست می آید.
- $\frac{1}{4}$ گشادی میج آستین + آزادی = ۲۳→۲۵
- نقاط «۲۵،۲۴،۶،۲۳ و ۲۵» را با خط کش به یکدیگر وصل کنید.
- از «نقطه ۹» به اندازه « $\frac{1}{5}$ سانتی متر» داخل شده، «نقطه ۲۶» به دست می آید.
- $\frac{1}{5}$ سانتی متر = ۹→۲۶
- از «نقطه ۱۵» به اندازه «۳ سانتی متر» روی خط ۱۶→۱۵ پایین آمده، «نقطه ۲۷» به دست می آید.
- ۳ سانتی متر = ۱۵→۲۷
- از «نقطه ۲۷» خطی عمود به خط «۷→۸» رسم کرده و امتداد دهید، «نقطه ۲۸» به دست می آید.
- از «نقطه ۲۸» به اندازه «۲۷→۲۸» خارج شده، «نقطه ۲۹» به دست می آید.
- ۲۸→۲۹ = ۲۷→۲۸
- نقاط «۱۴ و ۲۹ و ۲۶ و ۲۷» را با خط کش منحنی به یکدیگر وصل کنید.
- نقاط «۲۵ و ۲۶» را با خط کش به یکدیگر وصل کنید.
- از «نقاط ۲۴، ۲۳ و ۳» به اندازه «۲ سانتی متر» داخل شده، «نقاط ۳۱، ۳۲ و ۳۰» به دست می آید.
- ۲ سانتی متر = ۲۳→۳۰ و ۲۴→۳۱ و ۳۲→۳۱
- «نقطه ۳۲» را تا حلقه آستین امتداد دهید، «نقطه ۳۳» به دست می آید.
- از «نقطه ۱۸» به اندازه «منحنی (۸→۱۶) حلقه آستین بالاتنه + $\frac{5}{5}$ سانتی متر» روی منحنی آستین اندازه زده، موازنه حلقه آستین پشت، «نقطه ۳۴» به دست می آید.
- منحنی (۸→۱۶) حلقه آستین بالاتنه + $\frac{5}{5}$ سانتی متر = ۱۸→۳۴ منحنی

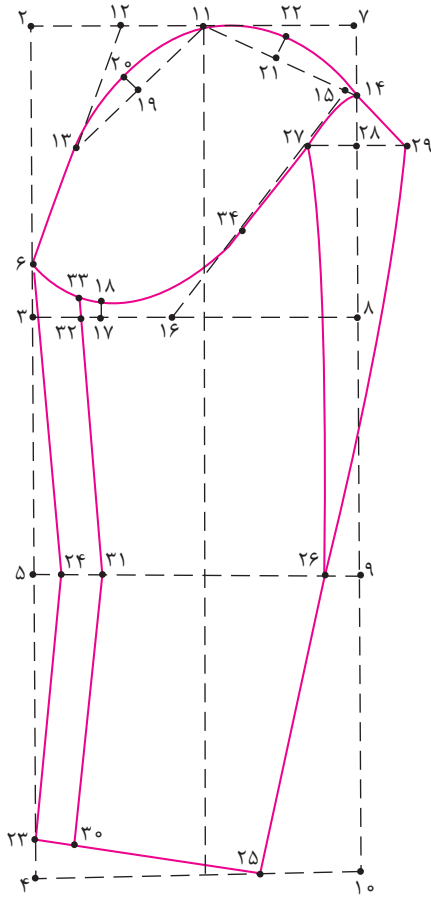

تصویر ۱۶

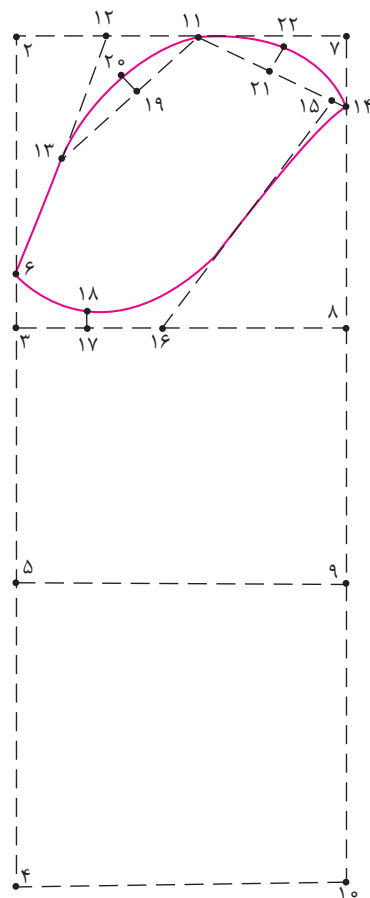

تصویر ۱۵

روش رولت کردن آستین

- خط «۶→۲۴» را تا کرده و هلال «۶→۳۳» و خطوط «۳۱→۳۳» و «۳۱→۲۴» را رولت کنید. (تصویر ۱۷)
- خط «۲۳→۲۴» را تا کرده و خطوط «۲۳→۳۰» و «۳۰→۳۱» و «۲۴→۳۱» را رولت کنید. (تصویر ۱۸)

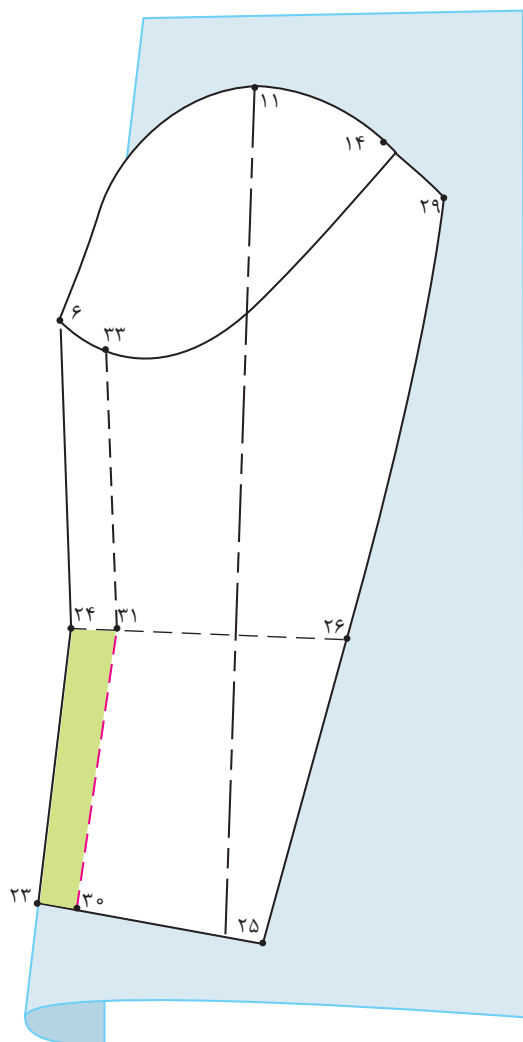

تصویر ۱۸

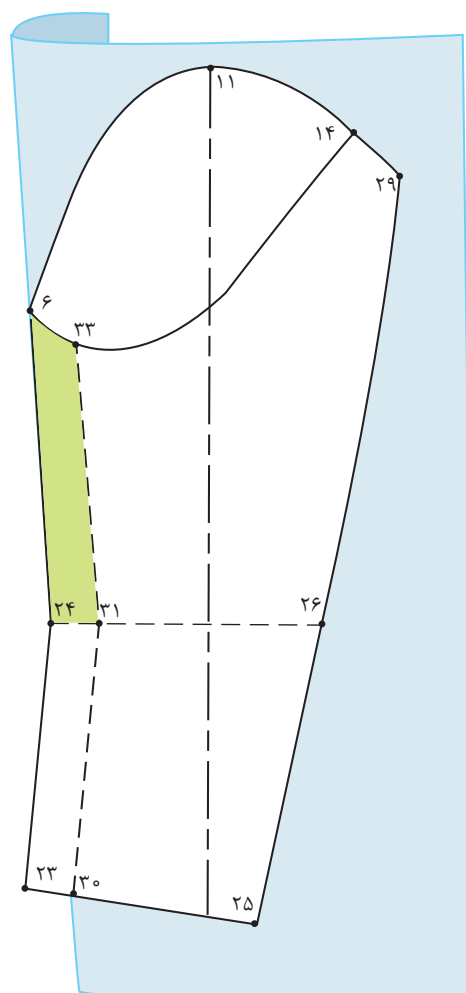

تصویر ۱۷

- نقاط «۳۰'، ۳۱' و ۳۳'» را با خط کش به یکدیگر وصل کنید. (تصویر ۱۹)
- خطوط «۲۵، ۲۶، ۳۰، ۳۱، ۳۳، ۳۴، ۲۷» را رولت کنید. (تکه زیر دست) (تصویر ۲۰)

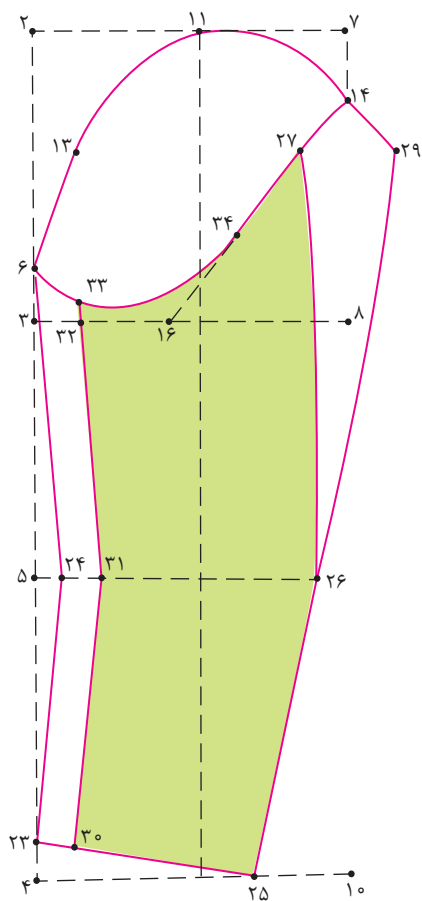

تصویر ۲۱

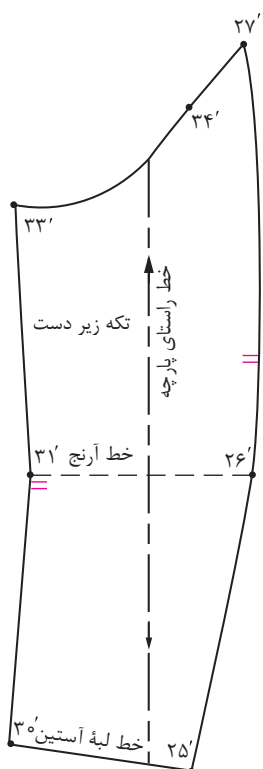

تصویر ۲۰

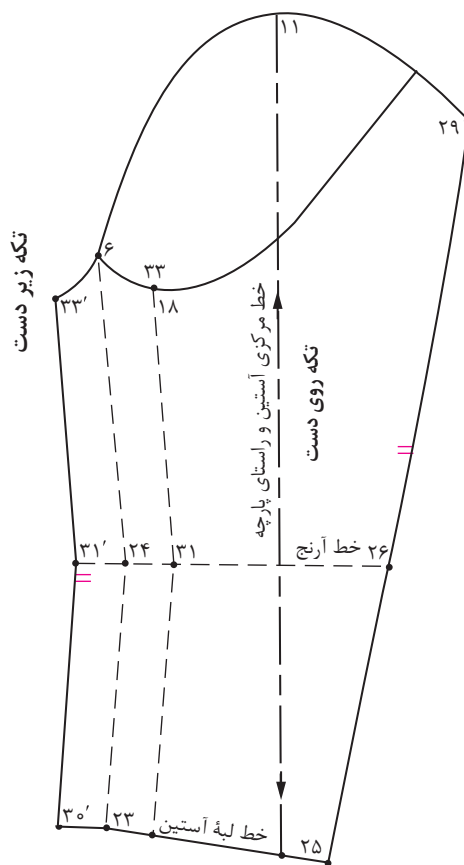

تصویر ۱۹

الگوی اساس کت و آستین دو تکه را برای کودک ۶ ساله ترسیم کنید. آیا در رولت کردن آستین تغییرات خاصی را مشاهده کرده اید؟

فعالیت
عملی



ترسیم الگوی اساس کاپشن

فکر کنید



به نظر شما چه تفاوت‌ها و شباهت‌هایی در الگوسازی کت و کاپشن وجود دارد؟

مرحله اول

- در سمت راست کاغذ دو خط عمود برهم به وسیله گونیا رسم کرده، تقاطع آن را «نقطه ۱» بنامید.
- از «نقطه ۱» روی خط عمودی به اندازه «بلندی کف حلقه آستین + ۱-۲ سانتی‌متر» پایین آمده، «نقطه ۲» به دست می‌آید.
- بلندی کف حلقه آستین + ۱-۲ سانتی‌متر = ۱ → ۲

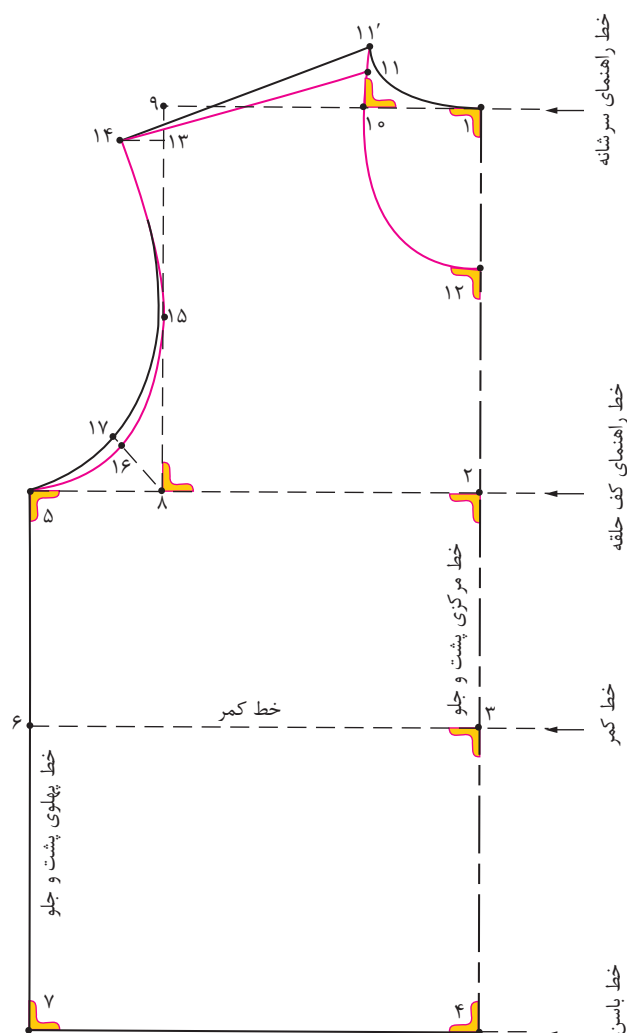

- از «نقطه ۱» به اندازه بلندی بالاتنه پشت پایین آمده، «نقطه ۳» به دست می‌آید. قد بالاتنه پشت = $۳ \rightarrow ۱$
- از «نقطه ۱» به اندازه قد بالاتنه پشت تا باسن پایین آمده، «نقطه ۴» به دست می‌آید.
- قد بالاتنه پشت تا باسن = $۴ \rightarrow ۱$
- از نقاط «۱، ۲، ۳، ۴» خطوطی گونیا شده، به سمت چپ رسم کنید.
- روی الگو خطوط راهنمای سرشانه، کف حلقه آستین (راهنمای سینه)، کمر، باسن و خط مرکزی پشت را بنویسید.
- از «نقطه ۲» به اندازه « $\frac{۱}{۴}$ دور سینه + $۵ - ۳$ سانتی‌متر» روی خط کف حلقه آستین علامت زده، «نقطه ۵» به دست می‌آید.
- دور سینه + $۵ - ۳$ سانتی‌متر = $۵ \rightarrow ۲$
- از «نقطه ۵» به وسیله گونیا، خطی موازی با خط مرکزی پشت به سمت پایین رسم کرده، «نقاط ۷ و ۶» به دست می‌آید.
- از «نقطه ۵» به اندازه « $\frac{۱}{۲}$ گشادی کف حلقه آستین + $\frac{۲}{۵} - \frac{۱}{۵}$ سانتی‌متر آزادی» به سمت راست علامت زده، «نقطه ۸» به دست می‌آید.
- گشادی کف حلقه آستین + $\frac{۲}{۵} - \frac{۱}{۵}$ سانتی‌متر آزادی = $۸ \rightarrow ۵$
- از «نقطه ۸» خطی گونیا شده، به سمت بالا رسم کنید. از محل تلاقی آن با خط راهنمای شانه «نقطه ۹» به دست می‌آید.
- از «نقطه ۱» به اندازه (پهنای پشت یقه + $۱ - \frac{۰}{۵}$ سانتی‌متر آزادی) داخل شده، «نقطه ۱۰» به دست می‌آید.
- پهنای پشت یقه + $۱ - \frac{۰}{۵}$ سانتی‌متر آزادی = $۱۰ \rightarrow ۱$
- از «نقطه ۱۰» خطی گونیا شده، به اندازه « ۱ سانتی‌متر» به طرف بالا رسم کرده، «نقطه ۱۱» به دست می‌آید.
- ۱ سانتی‌متر = $۱۱ \rightarrow ۱۰$
- از «نقطه ۱» به اندازه (پهنای پشت یقه + $\frac{۱}{۵} - ۱$ سانتی‌متر) پایین آمده، «نقطه ۱۲» به دست می‌آید.
- پهنای پشت یقه + $\frac{۱}{۵} - ۱$ سانتی‌متر = $۱۲ \rightarrow ۱$
- از «نقطه ۱۱» به اندازه « $\frac{۰}{۵}$ سانتی‌متر» به طرف بالا رسم کرده «نقطه ۱۱'» به دست می‌آید.
- $\frac{۰}{۵}$ سانتی‌متر = $۱۱' \rightarrow ۱۱$
- هلال یقه پشت را از « $۱' \rightarrow ۱$ » رسم کنید.
- هلال یقه جلو را از « $۱۱ \rightarrow ۱۲$ » رسم کنید.
- از «نقطه ۹» به اندازه « ۱ سانتی‌متر» به پایین آمده، «نقطه ۱۳» به دست می‌آید.
- ۱ سانتی‌متر = $۱۳ \rightarrow ۹$
- از «نقطه ۱۳» به اندازه « ۱ سانتی‌متر» خارج شده، «نقطه ۱۴» به دست می‌آید. ۱ سانتی‌متر = $۱۴ \rightarrow ۱۳$
- نقاط «۱۱ و ۱۴» را به هم وصل کنید (خط شانه).
- از «نقطه ۸» در خط کف حلقه به اندازه « $\frac{۱}{۲}$ فاصله ($۱۳ \rightarrow ۸$)» بالا رفته، «نقطه ۱۵» به دست می‌آید.
- $\frac{۱}{۲}$ فاصله ($۱۳ \rightarrow ۸$) = $۱۵ \rightarrow ۸$

- از «نقطه ۸» به اندازه « $2/5$ و ۲ سانتی متر»، نیم‌سازی رسم کنید «نقاط ۱۷ و ۱۶» به دست می‌آید.
- 2 سانتی متر = $16 \rightarrow 8$
- $2/5$ سانتی متر = $17 \rightarrow 8$
- هلال حلقه آستین جلو را از «نقطه ۱۶» رسم کنید، بار دیگر هلالی ملایم‌تر از «نقطه ۱۷» برای حلقه آستین پشت رسم کنید.
- الگوی جلوی کاپشن را از روی اساس کاپشن رولت کنید.

ترسیم الگوی آستین کاپشن

- خط عمودی رسم کنید ابتدای آن را «نقطه ۱» بنامید.
- از «نقطه ۱» روی خط عمودی به اندازه «بلندی آستین» پایین آمده، «نقطه ۲» به دست می‌آید.
- بلندی آستین = $2 \rightarrow 1$
- از «نقطه ۱» به اندازه « $1/3$ دور حلقه آستین منهای ۲-۳ سانتی متر» پایین آمده، «نقطه ۳» به دست می‌آید.
- $1/3$ دور حلقه آستین منهای ۲-۳ سانتی متر = $3 \rightarrow 1$
- از «نقطه ۳» خطی گونیا شده به طرفین رسم کنید.
- از «نقطه ۱» به اندازه « $1/3$ دور حلقه آستین جلو و پشت بالاتنه» به طرفین جدا کرده، نقاط «۵ و ۴» به دست می‌آید.
- $1/3$ دور حلقه آستین = $5 \rightarrow 1$ و $4 \rightarrow 1$
- از نقاط «۵ و ۴» خطوطی موازی با خط مرکزی آستین تا لبه آستین رسم کنید، نقاط «۷ و ۶» به دست می‌آید.
- خطوط « $5 \rightarrow 1$ و $4 \rightarrow 1$ » را به چهار قسمت مساوی تقسیم کنید. نقاط «۸، ۹، ۱۰، ۱۱، ۱۲، ۱۳» به دست می‌آید.
- از «نقطه ۹» به اندازه «۱ سانتی متر» بالا رفته، «نقطه ۱۴» به دست می‌آید.
- ۱ سانتی متر = $14 \rightarrow 9$
- از «نقطه ۱۰» به اندازه « $1/2$ سانتی متر» بالا رفته، «نقطه ۱۵» به دست می‌آید.
- $1/2$ سانتی متر = $15 \rightarrow 10$
- از «نقطه ۱۱» به اندازه « $1 - 0/75$ سانتی متر» بالا رفته، «نقطه ۱۶» به دست می‌آید.
- $0/5$ سانتی متر = $16 \rightarrow 11$
- از «نقطه ۱۳» به اندازه « $0/7$ سانتی متر» پایین آمده، «نقطه ۱۷» به دست می‌آید.
- $0/7$ سانتی متر = $17 \rightarrow 13$
- حلقه پشت و جلوی آستین را مطابق تصویر ۲۳ ترسیم کنید.
- از نقاط «۷ و ۶» به اندازه ۲-۳ سانتی متر داخل شده، نقاط «۱۹ و ۱۸» به دست می‌آید.
- $2-3$ سانتی متر = $19 \rightarrow 7$ و $18 \rightarrow 6$

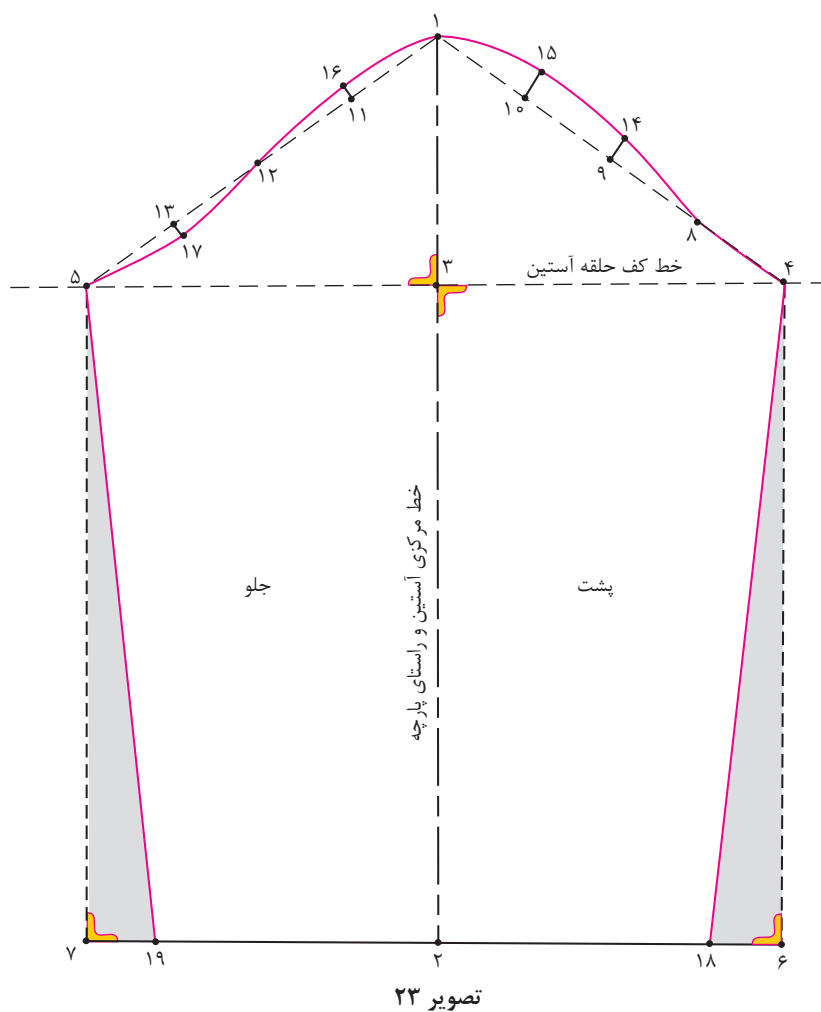

ترسیم الگوی کلاه کاپشن

- ابتدا با توجه به مدل مورد نظر دور حلقه یقه پشت و جلو را گشاد کنید.
 - دو خط عمود برهم رسم کنید، تقاطع آن را «نقطه ۱» بنامید.
 - از «نقطه ۱» به اندازه «بلندی سر» جدا کرده، «نقطه ۲» به دست می آید.
- بلندی سر منهای ۳ سانتی متر = $۱ \rightarrow ۲$
- از «نقطه ۱» به اندازه «بلندی سر + (۸-۱۰) سانتی متر» پایین آمده، «نقطه ۳» به دست می آید.
- بلندی سر + (۸-۶) سانتی متر = $۱ \rightarrow ۳$
- کادر مستطیل کلاه را کامل کنید. نقطه «۴» به دست می آید.
 - از «نقطه ۳» به اندازه «حلقه یقه گشاد شده پشت و جلو منهای ۲-۱ سانتی متر» داخل شده، «نقطه ۵» به دست می آید.
- حلقه یقه گشاد شده پشت و جلو منهای ۲-۱ سانتی متر = $۳ \rightarrow ۵$

- از «نقطه ۳» به اندازه «حلقه یقه گشاد شده پشت» بالا رفته، «نقطه ۶» به دست می‌آید.
حلقه یقه گشاد شده پشت = $3 \rightarrow 6$
- نقاط «۵-۶» را با خط کش منحنی به یکدیگر وصل کنید.
- از «نقطه ۶» به اندازه « $0/5$ سانتی‌متر» داخل شده، «نقطه ۷» به دست می‌آید.
 $6 \rightarrow 7 = 0/5$ سانتی‌متر
- از «نقطه ۱» به اندازه « $\frac{1}{4}$ فاصله (۱→۶)» پایین آمده، «نقطه ۸» به دست می‌آید.
 $1 \rightarrow 8 = (\frac{1}{4} \text{ فاصله } 1 \rightarrow 6)$
- از «نقطه ۱» به اندازه « $\frac{1}{4}$ فاصله (۱→۲)» داخل شده، «نقطه ۹» به دست می‌آید.
 $1 \rightarrow 9 = (\frac{1}{4} \text{ فاصله } 1 \rightarrow 2)$
- نقاط «۸ و ۹» را با خط کش به یکدیگر وصل کنید.
- گونیا را به گونه‌ای روی خط $9 \rightarrow 8$ قرار دهید که از «نقطه ۱» عبور کند، «نقطه ۱۰» به دست می‌آید.
- از «نقطه ۱» به اندازه « $3-5$ سانتی‌متر» روی خط $10 \rightarrow 11$ داخل شده، «نقطه ۱۱» به دست می‌آید.
 $1 \rightarrow 11 = 3-5$ سانتی‌متر
- نقاط «۸-۹» را با خط کش منحنی یا پیستوله به گونه‌ای رسم کنید که از «نقطه ۱۱» بگذرد.

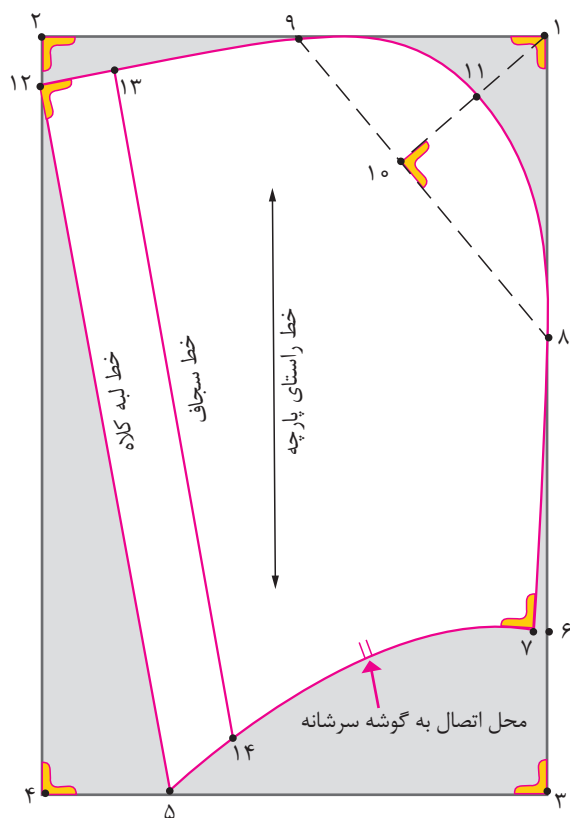

تصویر ۲۴

- از «نقطه ۲» به اندازه « $2-3$ سانتی‌متر» پایین آمده، «نقطه ۱۲» به دست می‌آید.
 $2 \rightarrow 12 = 2-3$ سانتی‌متر
- نقاط «۹-۱۲» و «۷-۸» را با خط کش به یکدیگر وصل کنید.
- از نقاط «۵ و ۱۲» به اندازه « $3-4$ سانتی‌متر» داخل شده، «نقاط ۱۳ و ۱۴» به دست می‌آید.
(خط سجاف)
- $12 \rightarrow 13$ و $5 \rightarrow 14 = 3-4$ سانتی‌متر
- نقاط «۱۳ و ۱۴» را با خط کش به یکدیگر وصل کنید.

ترسیم الگوی یقه انگلیسی

- از الگوی اساس کت رولت کنید.
- از «نقطه ۴۴» روی خط مرکزی به اندازه «۲- ۱/۵ سانتی متر» خارج شده، «نقطه ۵۰» به دست می آید.
- «۲ - ۱/۵ سانتی متر» = ۵۰ → ۴۴
- خطی به موازات خط مرکزی جلو رسم کنید. (دکمه خور).
- از «نقطه ۲۲» روی خط مرکزی جلو به اندازه بازی یقه پایین آمده (در این الگو ۱۰ سانتی متر است)، «نقطه ۵۱» به دست می آید.

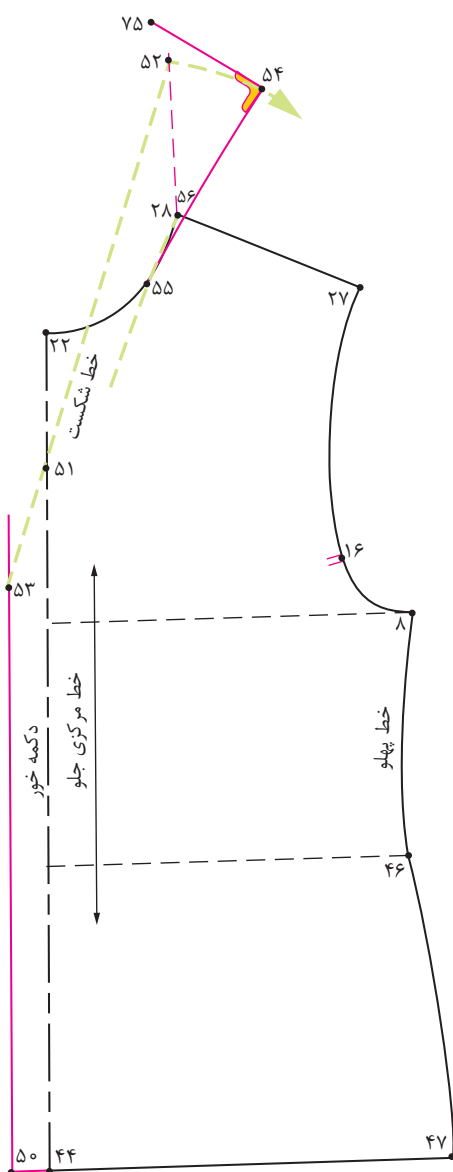

تصویر ۲۵

- از «نقطه ۲۸» خطی عمود به اندازه «پشت یقه» و به موازات خط مرکزی جلو بالا رفته، «نقطه ۵۲» به دست می آید.
- پشت یقه = ۲۸ → ۵۲
- نقاط «۵۱ و ۵۲» را به یکدیگر وصل کنید و امتداد دهید، تا «نقطه ۵۳» به دست آید (خط شکست یقه).
- از «نقطه ۵۲» کمانی به شعاع «۲۸ → ۵۲» رسم کنید.
- از «نقطه ۵۲» به اندازه «۳-۴ سانتی متر» روی کمان جدا کرده، «نقطه ۵۴» به دست می آید.
- ۳-۴ سانتی متر = ۵۴ → ۵۲
- از «نقطه ۲۸» به اندازه «۳-۴ سانتی متر» روی حلقه یقه جلو پایین آمده، «نقطه ۵۵» به دست می آید.
- ۳-۴ سانتی متر = ۵۵ → ۲۸
- نقاط «۵۴ و ۵۵» را با خط کش به یکدیگر وصل کرده و به سمت پایین امتداد دهید (تصویر ۲۵).
- نقاط «۵۴ و ۵۵» را با منحنی ملایم به یکدیگر وصل کنید.
- روی خط سرشانه «نقطه ۵۶» به دست می آید.
- از «نقطه ۵۴» خطی گونیا شده به اندازه «۷-۵ سانتی متر» رسم کرده، «نقطه ۵۷» به دست می آید.
- ۷-۵ سانتی متر = ۵۷ → ۵۴
- از نقاط «۵۴ و ۵۶» به اندازه «۱/۵ سانتی متر» داخل شده، نقاط «۵۸ و ۵۹» به دست می آید. این نقاط را با منحنی ملایم به یکدیگر وصل کنید.
- ۱/۵ سانتی متر = ۵۶ → ۵۹ و ۵۴ → ۵۸
- از «نقطه ۵۹» به اندازه «۸-۱۲ سانتی متر» پایین آمده، «نقطه ۶۰» به دست می آید.
- ۸-۱۲ سانتی متر = ۶۰ → ۵۹

- از «نقطه ۶۰» خطی گونیا شده به اندازه «۸-۵ سانتی متر» به طرفین رسم کرده، «۶۱' و ۶۱» به دست می آید.
- نقاط «۶۱'، ۶۱، ۵۳» را با خط کش به یکدیگر وصل کنید.
- از «نقطه ۶۰» به اندازه «۳-۳/۵ سانتی متر» روی خط شکست یقه بالا رفته، «نقطه ۶۲» به دست می آید.
- از «نقطه ۶۱» به اندازه «۳-۳/۵ سانتی متر» داخل شده، «نقطه ۶۴» به دست می آید.
- نقاط «۶۱-۶۲» را با خط کش به یکدیگر وصل کرده و امتداد دهید، «نقطه ۶۳» به دست می آید.
- از «نقطه ۶۴» خطی با زاویه ۴۵ درجه به اندازه «۲/۷۵-۳/۲۵ سانتی متر» رسم کنید، «نقطه ۶۵» به دست می آید.
- نقاط «۶۵ و ۵۷» را با منحنی ملایم به یکدیگر وصل کنید.
- پشت یقه انگلیسی را رولت کرده و خطوط ۲۷ → ۲۸ → ۶۳ → ۶۱ را قیچی کنید.

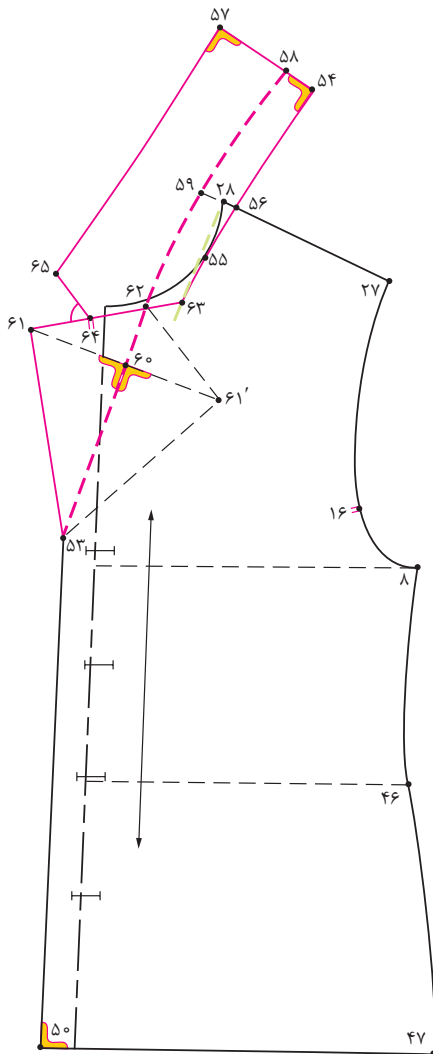

تصویر ۲۷

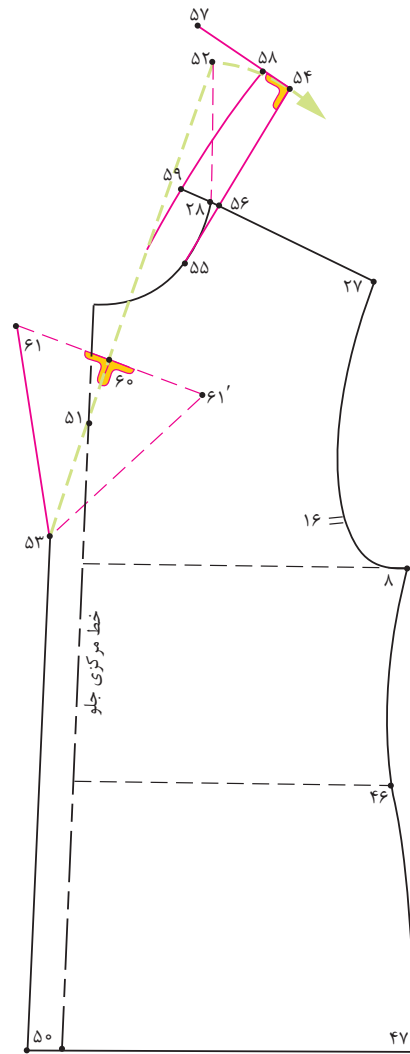

تصویر ۲۶

ترسیم الگوی سجاف یقه انگلیسی

- از «نقطه ۲۸» روی خط سرشانه به اندازه «۳سانتی متر» داخل شده، «نقطه ۶۶» به دست می آید.
 $۲۸ \rightarrow ۶۶ = ۳$ سانتی متر
- از «نقطه ۴۴» در لبه پایین کت به اندازه «۵-۴سانتی متر» داخل شده، «نقطه ۶۷» به دست می آید.
 $۴۴ \rightarrow ۶۷ = ۵ - ۴$ سانتی متر
- نقاط «۶۷» و «۶۶» را با خط کش منحنی به یکدیگر وصل کنید.
- از «نقطه ۶۱» به اندازه «۵/۵سانتی متر» خارج شده، «نقطه ۶۸» به دست می آید. $۶۱ \rightarrow ۶۸ = ۵/۵$ سانتی متر
- نقاط «۵۳» و «۶۸» و «۶۴» را با خط کش به یکدیگر وصل کنید.
- الگوی سجاف یقه را رولت کنید.

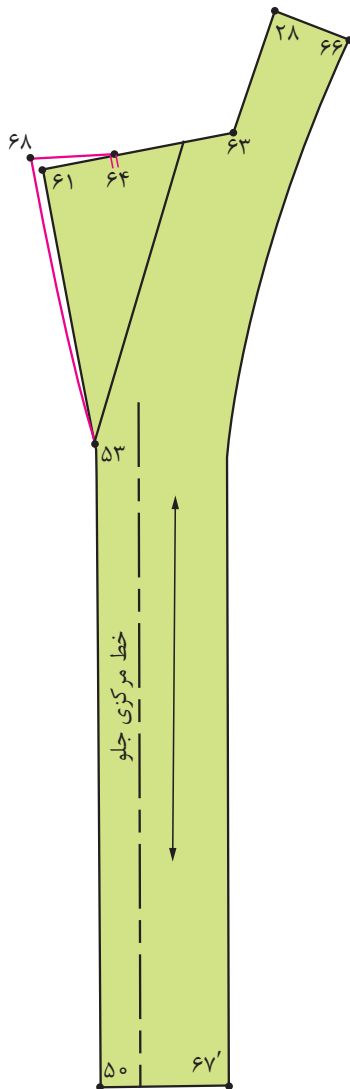

تصویر ۲۹

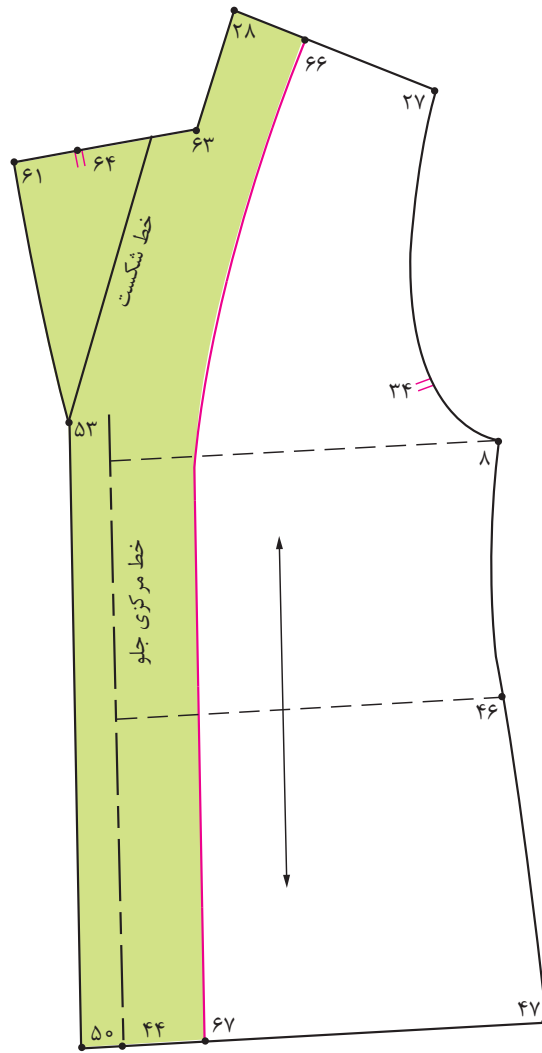

تصویر ۲۸

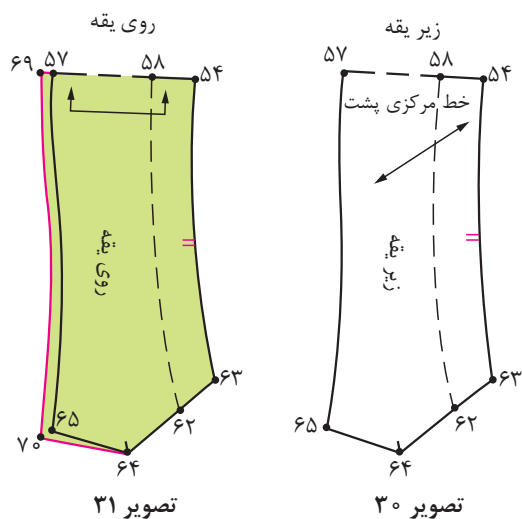

- از نقاط «۶۵ و ۵۷» به اندازه ۰/۵ سانتی متر خارج شده و نقاط «۶۹ و ۷۰» به دست می آید.
- $۵۷ \rightarrow ۶۹$ و $۶۵ \rightarrow ۷۰ = ۰/۵$ سانتی متر
- نقاط «۶۹ و ۷۰» را به یکدیگر وصل کنید.
- الگوی زیر یقه را رولت کنید.

- از «نقطه ۲۹» به اندازه «۳ سانتی متر» روی خط سرشانه علامت زده، «نقطه ۷۱» به دست می آید.
- $۲۹ \rightarrow ۷۱ = ۳$ سانتی متر
- از «نقطه ۱» به اندازه «۴-۵ سانتی متر» پایین آمده، «نقطه ۷۲» به دست می آید.
- $۱ \rightarrow ۷۲ = ۴-۵$ سانتی متر

- نقاط «۷۱ و ۷۲» را با خط کش منحنی به یکدیگر وصل کنید.
- الگوی سجاف یقه پشت را رولت کنید.

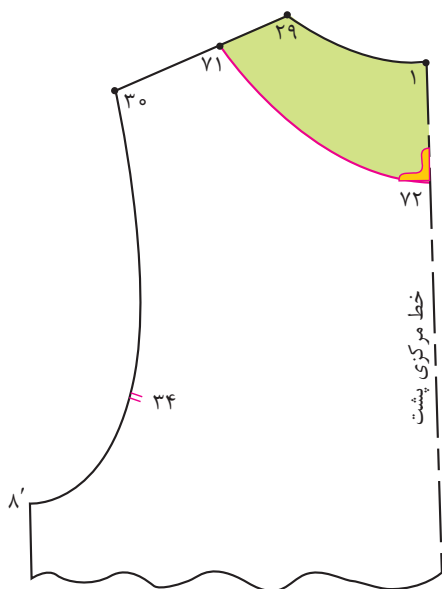

تصویر ۳۳

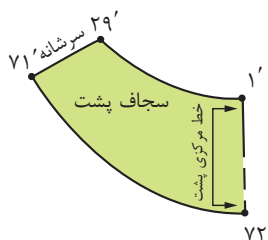

تصویر ۳۲

ترسیم الگوی آسترکت

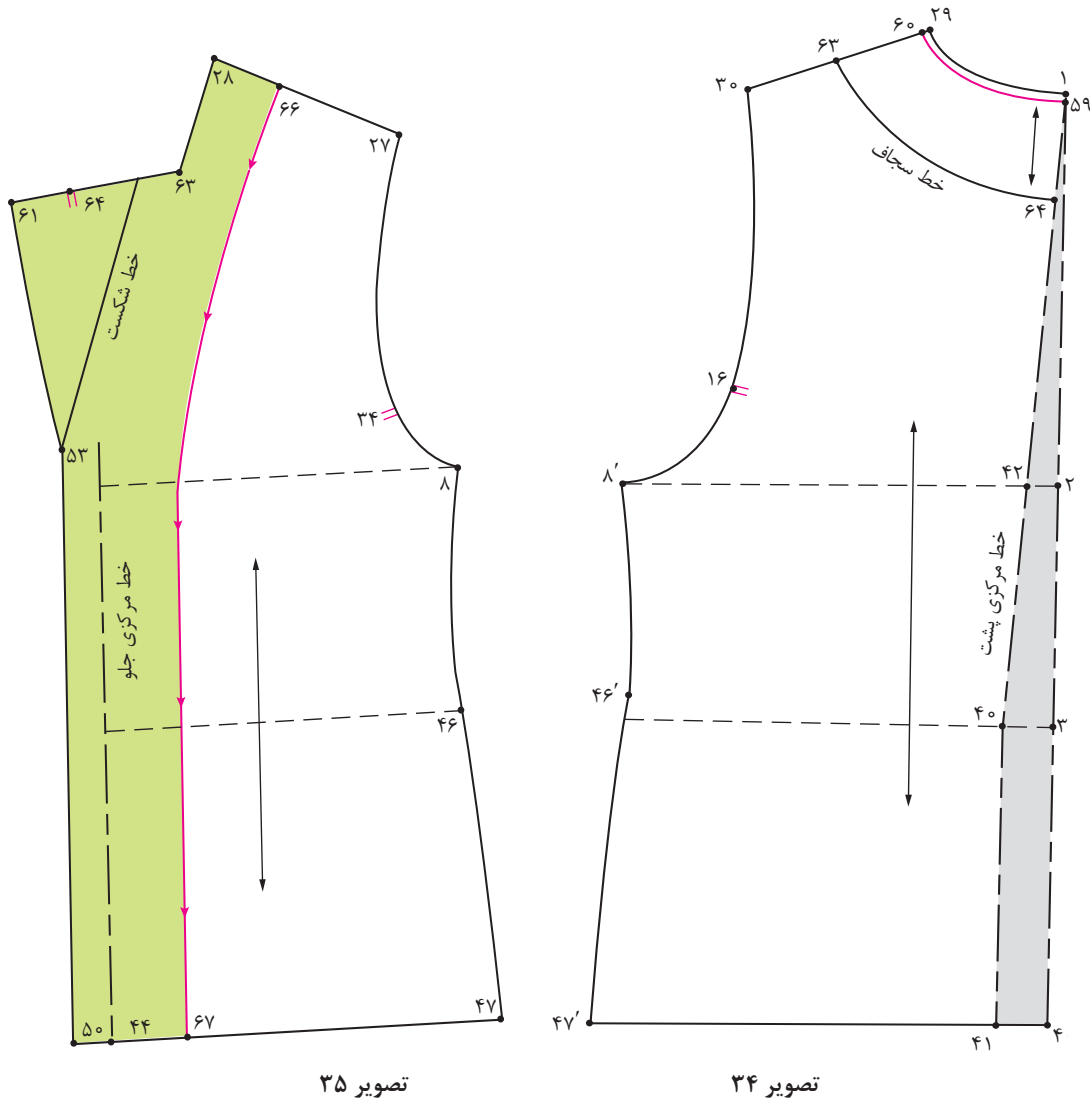

- از الگوی کامل شده کت رولت کنید.
- مقدار سجاف را در الگوی جلو حذف کنید.
- پنس وسط پشت را حذف کنید.

الگوی یقه انگلیسی را بر روی اساس کت برای کودک ۷ ساله رسم کنید.
چه تفاوت‌هایی بین الگوی کت و آستر آن وجود دارد؟

فعالیت
عملی



ترسیم الگوی شلوارک

- الگوی اساس شلوار را رولت کنید.
- خط اتوی پشت شلوار را قیچی کنید.
- خطی عمود روی کاغذ رسم کنید و ابتدای آن را «نقطه ۴۰» بنامید. (خط راهنمای اوزمان)
- از «نقطه ۴۰» روی خط کمر پشت شلوار به اندازه «۱/۵ سانتی متر» به طرفین جدا کرده، نقاط «۴۱' و ۴۱» به دست می آید.
- $۴۰ \rightarrow ۴۱ \text{ و } ۴۰ \rightarrow ۴۱' = ۱/۵ \text{ سانتی متر}$
- از «نقطه ۲۴» روی خط کمر جلوی شلوار به اندازه «۸ سانتی متر» داخل شده، «نقطه ۴۲» به دست می آید.
- $۲۴ \rightarrow ۴۲ = ۸ \text{ سانتی متر}$
- از «نقطه ۲۴» به اندازه «۶ سانتی متر» پایین آمده، «نقطه ۴۳» به دست می آید.
- $۲۴ \rightarrow ۴۳ = ۶ \text{ سانتی متر}$
- از «نقطه ۴۲» به اندازه «۳ سانتی متر» پایین آمده، «نقطه ۴۴» به دست می آید.
- $۴۲ \rightarrow ۴۴ = ۳ \text{ سانتی متر}$
- نقاط «۴۲، ۴۴ و ۴۳» را با خط کش به یکدیگر وصل کنید. (دهانه جیب)
- از نقاط «۷ و ۱۰» خط فاق جلوی شلوار به اندازه «۳ سانتی متر» داخل شده، نقاط «۴۵ و ۴۶» به دست می آید.
- $۱۰ \rightarrow ۴۵ \text{ و } ۷ \rightarrow ۴۶ = ۳ \text{ سانتی متر}$
- کیسه جیب را مطابق شکل ۴۰ ترسیم کنید.
- از «نقطه ۳۴» روی خط کمر پشت به اندازه «۴ سانتی متر» پایین آمده، «نقطه ۴۷» به دست می آید.
- $۳۴ \rightarrow ۴۷ = ۴ \text{ سانتی متر}$
- از «نقطه ۳۵» به اندازه «۶ سانتی متر» پایین آمده، «نقطه ۴۸» به دست می آید.
- $۳۵ \rightarrow ۴۸ = ۶ \text{ سانتی متر}$
- نقاط «۴۷ و ۴۸» را با منحنی ملایم به یکدیگر وصل کنید.
- از نقاط «۳۲، ۱۷، ۱۶ و ۳۳» روی خط دمپای شلوار به اندازه «۱۲ سانتی متر» بالا رفته، نقاط «۵۲، ۵۱، ۵۰، ۴۹» به دست می آید.
- $۱۶ \rightarrow ۴۹ \text{ و } ۱۷ \rightarrow ۵۰ \text{ و } ۳۳ \rightarrow ۵۲ \text{ و } ۳۲ \rightarrow ۵۱ = ۱۲ \text{ سانتی متر}$
- نقاط «۴۹، ۵۰» و «۵۱ و ۵۲» را با خط کش به یکدیگر وصل کنید.
- قطعات کیسه جیب را مطابق شکل با خطوط داخلی آن رولت کنید.
- پس از تعیین نقاط موازنه خط $۴۸ \rightarrow ۴۷$ را قیچی کنید.
- از نقاط «۴۲ و ۴۳» به اندازه «۳ سانتی متر» خارج شده، نقاط «۵۳ و ۵۴» به دست می آید.
- $۴۲ \rightarrow ۵۳ \text{ و } ۴۳ \rightarrow ۵۴ = ۳ \text{ سانتی متر}$
- نقاط «۵۳، ۵۴ و ۵۵» را موازی با خط $۴۳ \rightarrow ۴۴ \rightarrow ۴۲$ رسم کنید.

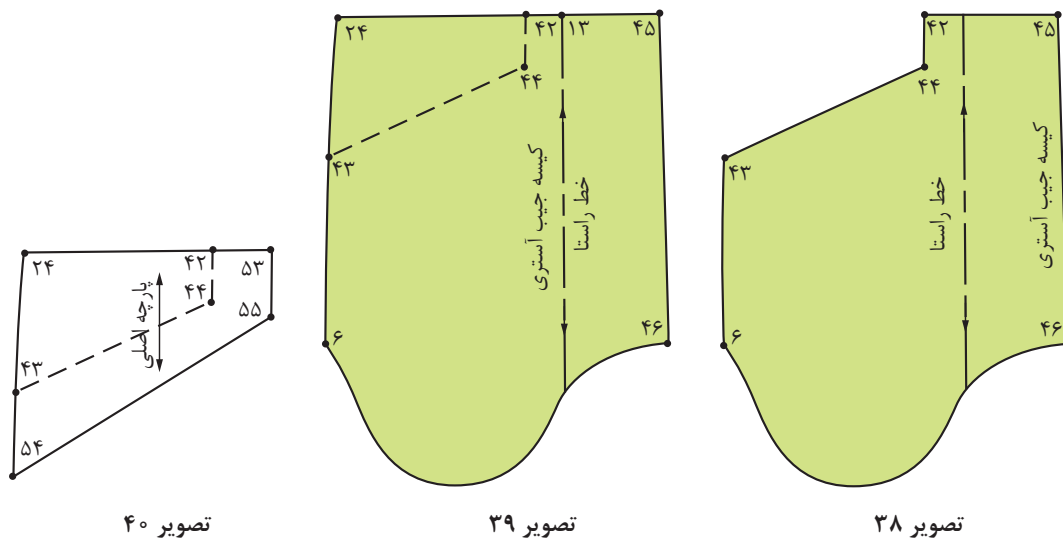
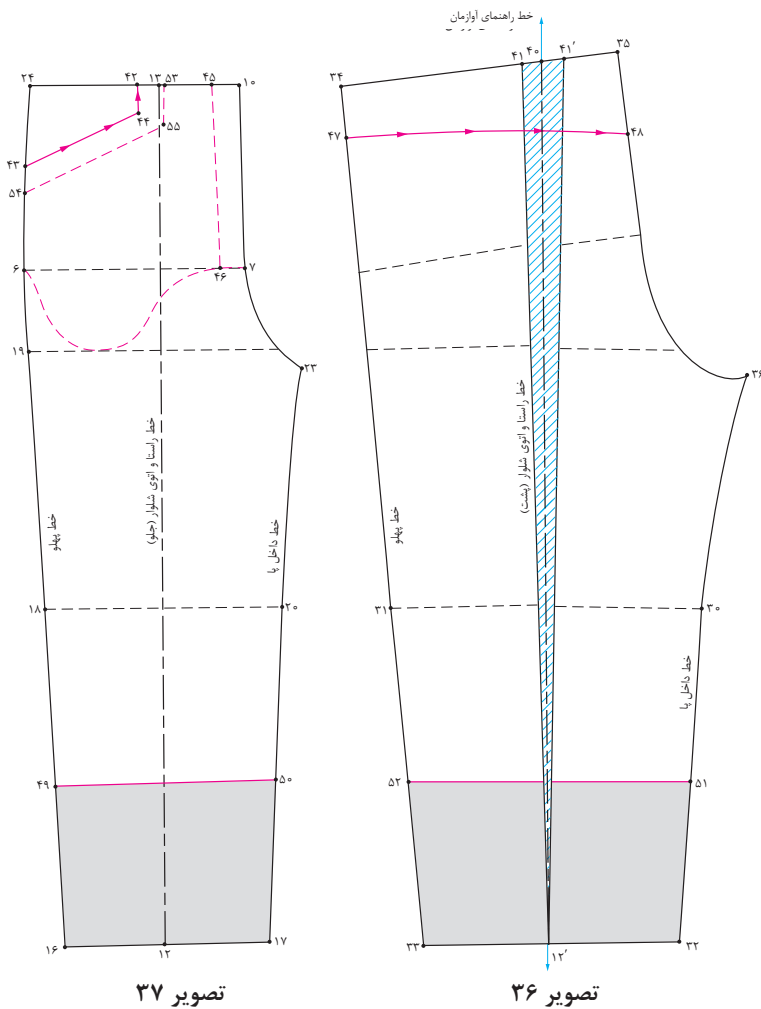

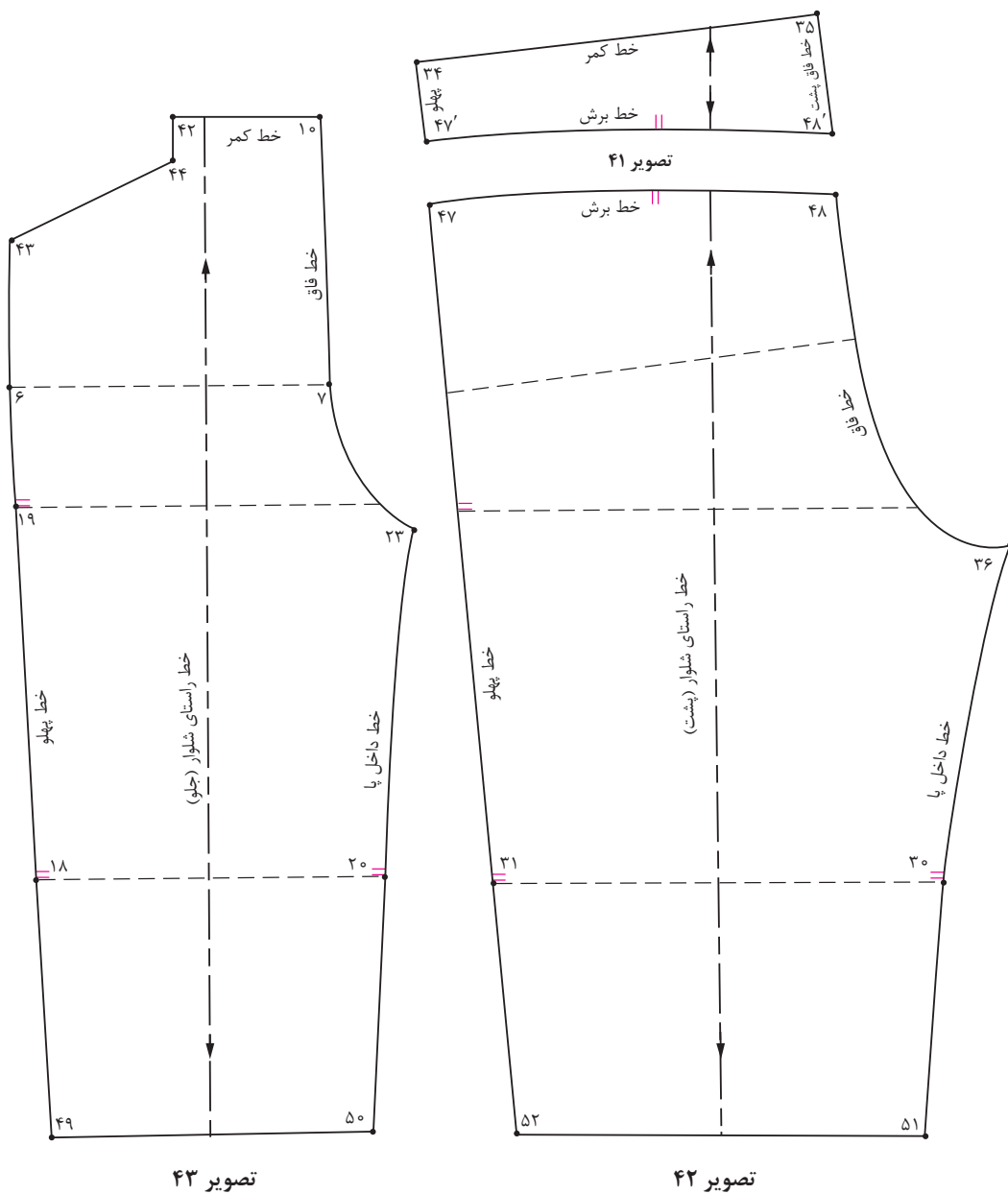

ترسیم الگوی شلوار پیش سینه دار

فکر کنید



به نظر شما شلوار پیش سینه دار برای چه سنینی مناسب تر است؟
چه مدل هایی را برای شلوار پیش سینه دار پیشنهاد می کنید؟

- الگوی اساس شلوار و بالاتنه را تا کمر رولت کنید.
- الگوی بالاتنه و شلوار جلو و پشت را در قسمت کمر به یکدیگر بچسبانید، به گونه ای که خط مرکزی جلو و پشت بالاتنه در امتداد خطوط مرکزی جلو و پشت شلوار قرار گیرد، سپس خطوط پهلو را اصلاح کنید.
- از «نقطه ۲۲» در خط یقه جلو به اندازه « ۸ - ۶ سانتی متر» پایین آمده، «نقطه ۶۰» به دست می آید. $۶۰ \rightarrow ۲۲ = ۸ - ۶$ سانتی متر

- از «نقطه ۶۰» خطی گونیا شده، به اندازه « ۷ سانتی متر» داخل شده، «نقطه ۶۱» به دست می آید. $۶۰ \rightarrow ۶۱ = ۷$ سانتی متر
- از «نقطه ۶۱» به اندازه « ۲/۵ سانتی متر» داخل شده، «نقطه ۶۲» به دست می آید. $۶۱ \rightarrow ۶۲ = ۲/۵$ سانتی متر
- نقاط «۲۸، ۶۲» را با خط کش به یکدیگر وصل کنید.
- از «نقطه ۲۸» به اندازه « ۲/۵ سانتی متر» داخل شده، «نقطه ۶۳» به دست می آید. $۲۸ \rightarrow ۶۳ = ۲/۵$ سانتی متر
- نقاط « ۶۱، ۶۳» را با خط کش به یکدیگر وصل کنید. این خط باید با خط $۶۲ \rightarrow ۲۸$ موازی باشد.
- از «نقطه ۲۴» در خط کمر به اندازه « ۳ سانتی متر» بالا رفته، «نقطه ۶۴» به دست می آید. $۲۴ \rightarrow ۶۴ = ۳$ سانتی متر
- نقاط «۶۴، ۶۱» را با خط کش منحنی به یکدیگر وصل کنید.
- از «نقطه ۲۱» در خط مرکزی پشت به اندازه « ۱۰ - ۸ سانتی متر» پایین آمده، «نقطه ۶۵» به دست می آید. $۱ \rightarrow ۶۵ = ۸ - ۱۰$ سانتی متر
- از «نقطه ۶۵» خطی گونیا شده، به اندازه « ۵ سانتی متر» به داخل رسم کرده، «نقطه ۶۶» به دست می آید.
- از «نقطه ۶۶» به اندازه « ۲/۵ سانتی متر» داخل شده، «نقطه ۶۷» به دست می آید. $۶۵ \rightarrow ۶۶ = ۵$ سانتی متر
- از «نقطه ۶۶» به اندازه « ۲/۵ سانتی متر» داخل شده، «نقطه ۶۸» به دست می آید. $۶۶ \rightarrow ۶۸ = ۲/۵$ سانتی متر
- نقاط «۶۶، ۶۸» را با خط کش به یکدیگر وصل کنید، این خط باید با خط $۶۷ \rightarrow ۲۹$ موازی باشد.
- از «نقطه ۹'» روی خط کمر به اندازه « ۳ سانتی متر» بالا رفته، «نقطه ۶۹» به دست می آید. $۹' \rightarrow ۶۹ = ۳$ سانتی متر
- نقاط «۶۹ و ۶۶» را با خط کش منحنی به یکدیگر وصل کنید.

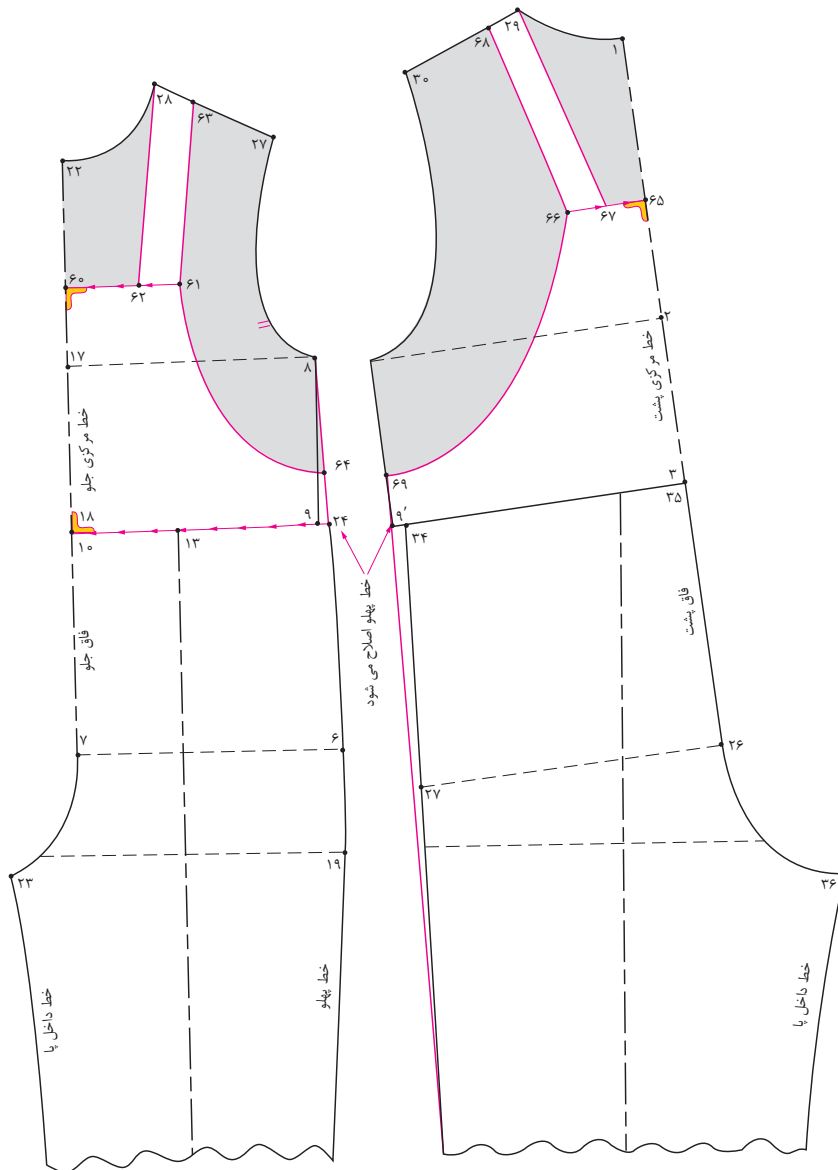

تصویر ۴۵

تصویر ۴۴

- از «نقطه ۶۹» به اندازه «۱۲-۱۰ سانتی متر» پایین آمده، «نقطه ۷۰» به دست می آید.
 $۱۰-۱۲$ سانتی متر = $۷۰ \rightarrow ۶۹$
- از نقاط «۶۹ و ۷۰» به اندازه «۳ سانتی متر» خارج شده، نقاط «۷۱ و ۷۲» به دست می آید.
 $۷۲ \rightarrow ۷۱$ و $۷۰ \rightarrow ۶۹$ = ۳ سانتی متر
- از نقاط «۶۴ و ۲۴» در خط پهلوی جلو به اندازه «۳ سانتی متر» داخل شده، نقاط «۷۳ و ۷۴» به دست می آید.
 $۷۴ \rightarrow ۷۳$ و $۶ \rightarrow ۲۴$ = ۳ سانتی متر
- مستطیلی به طول مجموع بند در الگوی بالاتنه جلو و پشت و عرض « $\frac{2}{5}$ سانتی متر» رسم کنید، و آن را
 نقاط «۷۵، ۷۸، ۷۶ و ۷۷» بنامید. (بند شلوار)
- از نقاط «۷۶ و ۷۸» به اندازه «۵-۸ سانتی متر» جهت دکمه خور خارج شده، نقاط «۷۹ و ۸۰» به دست می آید.
 $۸۰ \rightarrow ۷۸$ و $۷۹ \rightarrow ۷۶$ = ۵-۸ سانتی متر

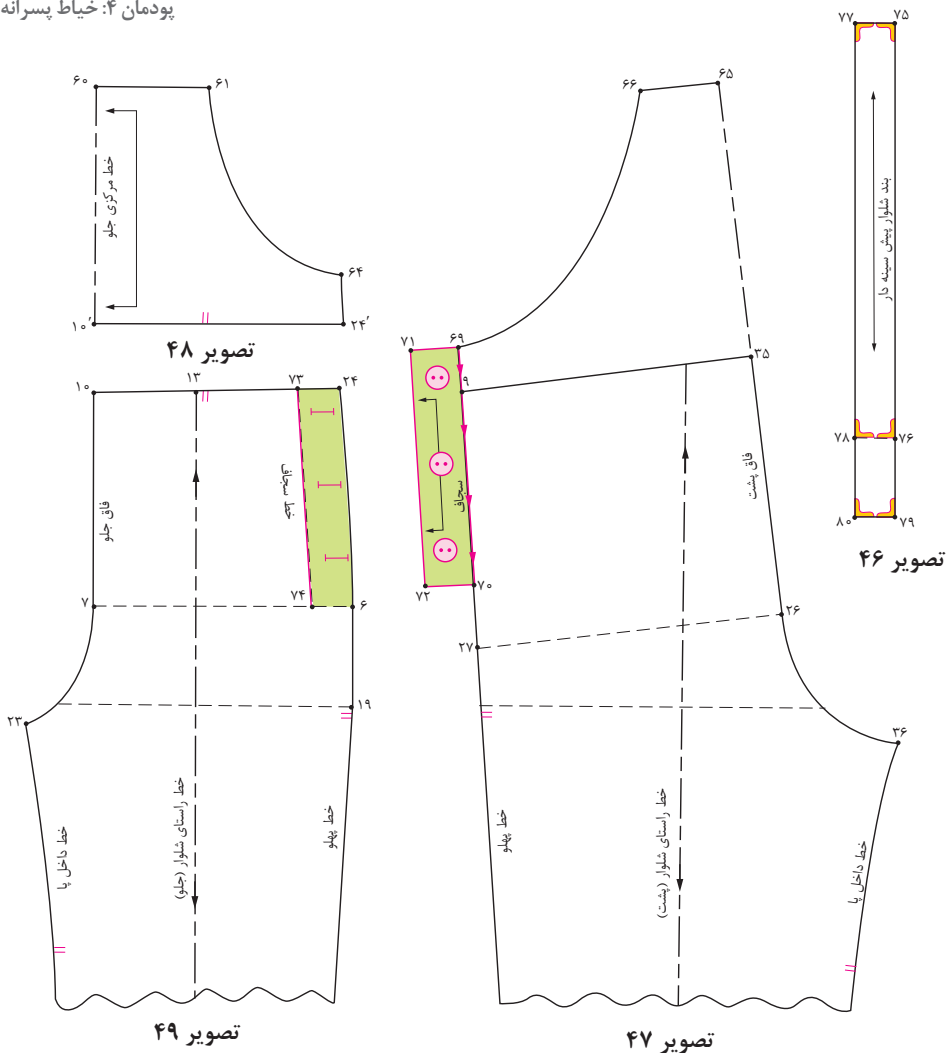

- سجاف پیش سینه پشت و جلو را مطابق شکل رولت کنید.
- از برش پیش سینه جلو جهت سجاف آن استفاده کنید.
- سجاف پهلو جلو را مطابق شکل رولت کنید.

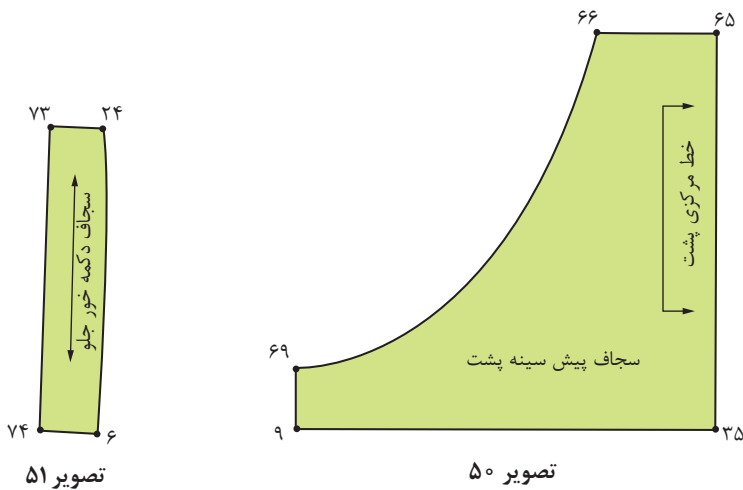

ترسیم الگوی شلوار جین

قسمت جلو - مرحله اول

- در گوشه کاغذ دو خط عمود بر هم رسم کرده و تقاطع آن را «نقطه ۱» بنامید.
- از «نقطه ۱» به اندازه قد شلوار تا زمین پایین آمده، «نقطه ۲» به دست می‌آید. قد شلوار تا زمین = $۲ \rightarrow ۱$
- از «نقطه ۲» به اندازه «۲-۳ سانتی متر» بالا رفته، «نقطه ۳» به دست می‌آید. $۲-۳$ سانتی متر = $۳ \rightarrow ۲$
- از «نقطه ۱» به اندازه «بلندی فاق» پایین آمده، «نقطه ۴» به دست می‌آید. بلندی فاق = $۴ \rightarrow ۱$
- از «نقطه ۳» به اندازه « $\frac{۱}{۴}$ فاصله ($۳ \rightarrow ۴$) + $\frac{۲}{۵}$ - ۴ سانتی متر» بالا رفته «نقطه ۵» به دست می‌آید.

$$\frac{۱}{۴} \text{ فاصله } (۳ \rightarrow ۴) + \frac{۲}{۵} - ۴ \text{ سانتی متر} = ۳ \rightarrow ۵$$

اضافات برای به دست آوردن خط زانوی شلوار	
۱-۲ ساله	۲/۵ سانتی متر
۳-۴ ساله	۳ سانتی متر
۵-۶ ساله	۳/۵ سانتی متر
۷-۸ ساله	۴ سانتی متر

- از «نقطه ۴» به اندازه « $\frac{۱}{۱۰}$ نصف دور باسن بزرگ + ۳ سانتی متر» بالا رفته، «نقطه ۶» به دست می‌آید.
- به وسیله گونیا از نقاط «۱، ۶، ۴، ۵، ۳» خطوط افقی به سمت راست رسم کنید.
- از «نقطه ۶» به اندازه « $\frac{۱}{۴}$ دور باسن بزرگ» روی خط راهنمای باسن بزرگ علامت زده، «نقطه ۷» به دست می‌آید.
- از «نقطه ۷» با گونیا خطی به اندازه « $\frac{۱}{۱۰}$ نصف دور باسن بزرگ + ۱ سانتی متر» بیرون آمده، «نقطه ۸» به دست می‌آید.
- از «نقطه ۷» به وسیله گونیا خطی به بالا تا خط کمر و پایین تا خط فاق رسم کنید، نقاط «۹ و ۱۰» به دست می‌آید.
- روی خط باسن بزرگ « $\frac{۱}{۴}$ فاصله $۶ \rightarrow ۸$ » را محاسبه کرده، «نقطه ۱۱» به دست می‌آید.
- از «نقطه ۳» روی خط لبه شلوار، به اندازه «فاصله ($۶ \rightarrow ۱۱$)» به سمت راست علامت زده «نقطه ۱۲» به دست می‌آید.
- نقاط «۱۱ و ۱۲» را با خط کش به یکدیگر وصل کنید و تا خط کمر امتداد دهید، «نقطه ۱۳، ۱۴ و ۱۵» به دست می‌آید.
- از «نقطه ۱۲» روی خط لبه شلوار، به اندازه « $\frac{۱}{۴}$ گشادی لبه شلوار منهای ۱ سانتی متر» به طرفین جدا کرده، نقاط «۱۶ و ۱۷» به دست می‌آید.
- $\frac{۱}{۴}$ گشادی لبه شلوار منهای ۱ سانتی متر = $۱۷ \rightarrow ۱۲$ و $۱۶ \rightarrow ۱۲$
- برای به دست آوردن گشادی لبه شلوار به اندازه دور میچ پا «۸-۶ سانتی متر» اضافه کنید.

■ از «نقطه ۱۵» روی خط زانو به اندازه « $\frac{1}{4}$ » گشادی لبه شلوار منهای ۱ سانتی متر « به طرفین جدا کرده، نقاط «۲۰ و ۱۸» به دست می آید.

$\frac{1}{4}$ گشادی لبه شلوار منهای ۱ سانتی متر = ۱۸ → ۱۵ و ۲۰ → ۱۵

■ نقاط « ۸ و ۲۰ و ۱۷ » را با خط کش به یکدیگر وصل کنید، «نقطه ۲۱» به دست می آید.

■ نقاط « ۲۱ و ۲۰ » را با خط کش منحنی به یکدیگر وصل کنید.

■ از «نقطه ۹» روی خط فاق به اندازه « $\frac{1}{5}$ سانتی متر» بالا رفته، «نقطه ۲۲» به دست می آید.

$\frac{1}{5}$ سانتی متر = ۲۲ → ۹

■ نقاط « ۲۱ و ۲۲ » را با خط کش به یکدیگر وصل کنید.

■ از «نقطه ۱۰» روی خط کمر به اندازه « $\frac{0}{5}$ سانتی متر» بالا رفته، «نقطه ۲۳» به دست می آید.

$\frac{0}{5}$ سانتی متر = ۲۳ → ۱۰

■ نقاط « ۲۱ و ۲۳ » را با خط کش منحنی به یکدیگر وصل کنید. (فاق شلوار)

■ از «نقطه ۱» به اندازه « $\frac{0}{5}$ سانتی متر» بالا رفته، «نقطه ۲۴» به دست می آید

$\frac{0}{5}$ سانتی متر = ۲۴ → ۱

■ نقاط « ۲۳ و ۲۴ » را با خط کش منحنی به یکدیگر وصل کنید.

■ از «نقطه ۲۳» به اندازه « $\frac{1}{4}$ دور کمر + ۱ سانتی متر» داخل شده، «نقطه ۲۵» به دست می آید.

$\frac{1}{4}$ دور کمر + ۱ سانتی متر = ۲۳ → ۲۵

■ نقاط « ۲۵ و ۶ » را با خط کش منحنی به یکدیگر وصل کنید.

■ نقاط « ۱۶ و ۱۸ و ۱۹ و ۶ » را با خط کش به یکدیگر وصل کنید.

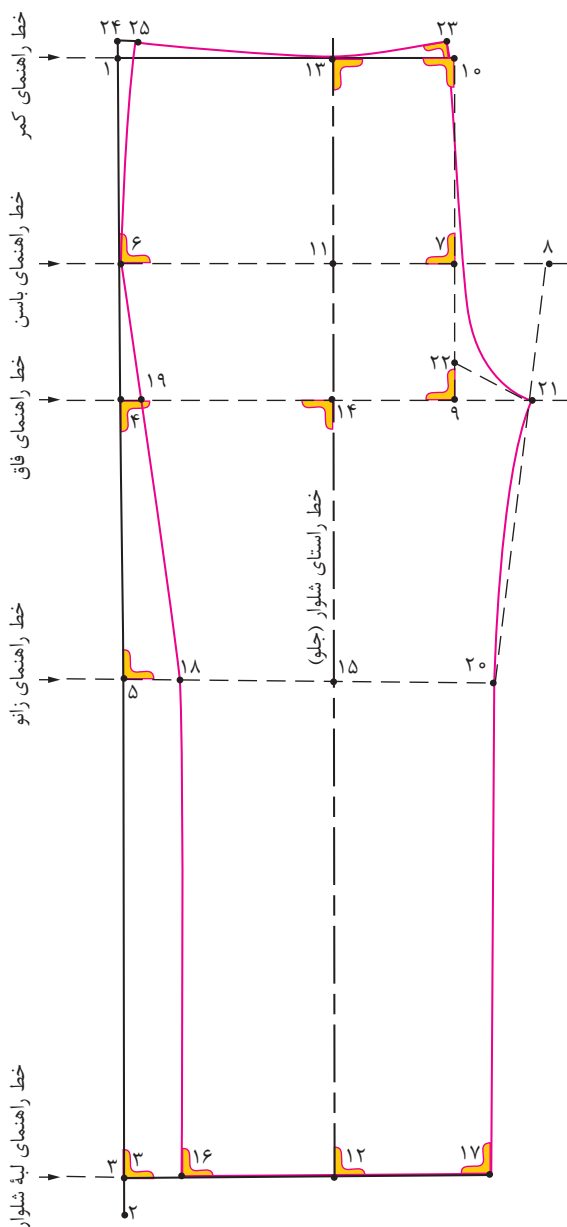

تصویر ۵۲

قسمت پشت - مرحله دوم

- الگوی پشت را روی جلو رسم کنید.
- از «نقطه ۱۹» به اندازه ۳-۱/۵ سانتی متر بالا رفته، «نقطه ۲۶» به دست می آید. ۳-۱/۵ سانتی متر = ۲۶→۱۹
- از «نقطه ۱۱» روی خط باسن به اندازه «۱ سانتی متر» به سمت راست علامت بزنید، «نقطه ۲۷» به دست می آید. ۱ سانتی متر = ۲۷→۱۱
- نقاط «۱۵ و ۲۷» را به یکدیگر وصل کنید و امتداد دهید.
- از «نقطه ۲۷» به اندازه « $\frac{1}{16}$ دور باسن» به سمت راست علامت زده، «نقطه ۲۸» به دست می آید. $\frac{1}{16}$ دور باسن = ۲۸→۲۷
- با خط کش نقاط «۲۶ و ۲۸» را به یکدیگر وصل کنید، این خط، خط کمکی برای ترسیم خط فاق پشت می باشد.
- از «نقطه ۲۸» گونیا را طوری قرار دهید که یک ضلع آن روی خط کمکی (۲۸→۲۶) قرار گیرد.
- از «نقطه ۲۸» به اندازه « $\frac{1}{4}$ فاصله (۲۸→۲۹) منهای ۱-۱/۵ سانتی متر» بالا رفته، «نقطه ۳۰» به دست می آید. $\frac{1}{4}$ فاصله (۲۸→۲۹) منهای ۱-۱/۵ سانتی متر = ۳۰→۲۸
- از «نقطه ۳۰» به اندازه « $\frac{1}{4}$ دور باسن + ۱ سانتی متر» به سمت چپ روی خط راهنمای باسن علامت زده، «نقطه ۳۱» به دست می آید. $\frac{1}{4}$ دور باسن + ۱ سانتی متر = ۳۱→۳۰
- از «نقطه ۲۷» روی خط باسن به اندازه فاصله «۲۷→۳۱» به سمت راست علامت زده، «نقطه ۳۲» به دست می آید. ۲۷→۳۲ = ۳۱→۲۷
- از نقاط «۲۰ و ۱۸» روی خط زانو، به اندازه «۲ سانتی متر» خارج شده، نقاط «۳۳ و ۳۴» به دست می آید. ۲ سانتی متر = ۳۳→۱۸ و ۳۴→۲۰
- از نقاط «۱۶ و ۱۷» روی خط لبه شلوار به اندازه «۲ سانتی متر» خارج شده، نقاط «۳۵ و ۳۶» به دست می آید. ۲ سانتی متر = ۳۵→۱۶ و ۳۶→۱۷
- نقاط «۳۱ و ۳۳» را با خط کش به یکدیگر وصل کنید و امتداد دهید، از تقاطع خط راهنمای کمر و پهلوی پشت، «نقطه ۳۸» به دست می آید.
- نقاط «۳۳ و ۳۵» را با خط کش به یکدیگر وصل کنید.
- نقاط «۳۴ و ۳۲» را با خط کش به یکدیگر وصل کنید.
- «نقطه ۲۱» را تا خط «۳۴ - ۳۲» امتداد داده «نقطه ۳۷» به دست می آید.
- نقاط «۳۷-۳۹» (خط فاق) را با خط کش منحنی به یکدیگر وصل کنید.
- نقاط «۳۶→۳۷» (خط داخل پا) را با خط کش منحنی به یکدیگر وصل کنید.
- نقاط «۳۶→۳۴» (خط داخل پا) را با خط کش به یکدیگر وصل کنید.
- اندازه خط ۳۸→۱۵ را از «نقطه ۱۵» روی امتداد خط فاق پشت علامت بزنید، «نقطه ۳۹» به دست می آید. ۱۵→۳۹=۱۵→۳۸

- از «نقطه ۳۹» به اندازه « $\frac{1}{4}$ دور کمر» روی خط راهنمای کمر علامت بزنید، «نقطه ۴۰» به دست می آید.
- اندازه خط « $۲۵ \rightarrow ۱۸ \rightarrow ۴۱ \rightarrow ۳۳$ » می باشد.
- نقاط «۳۹ و ۴۱» را با خط کش منحنی به یکدیگر وصل کنید .

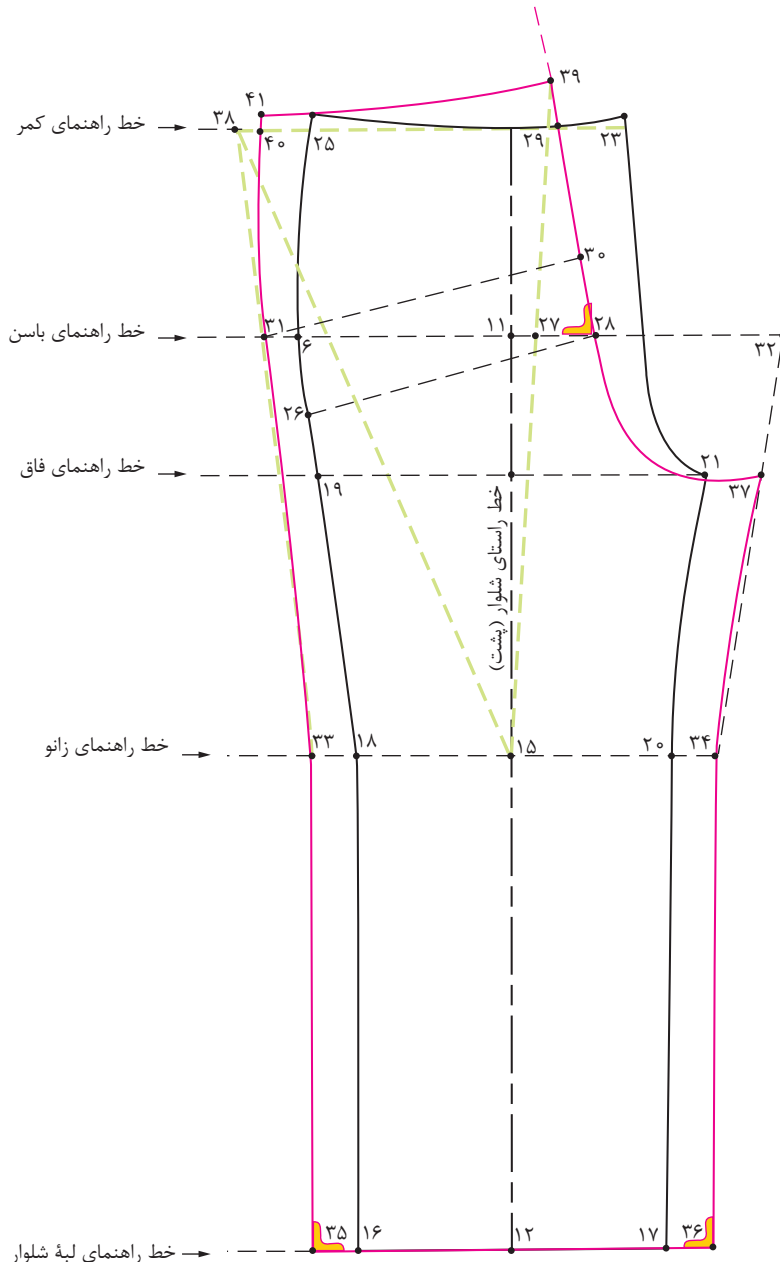

تصویر ۵۳

جیب جلوی شلوار - مرحله سوم

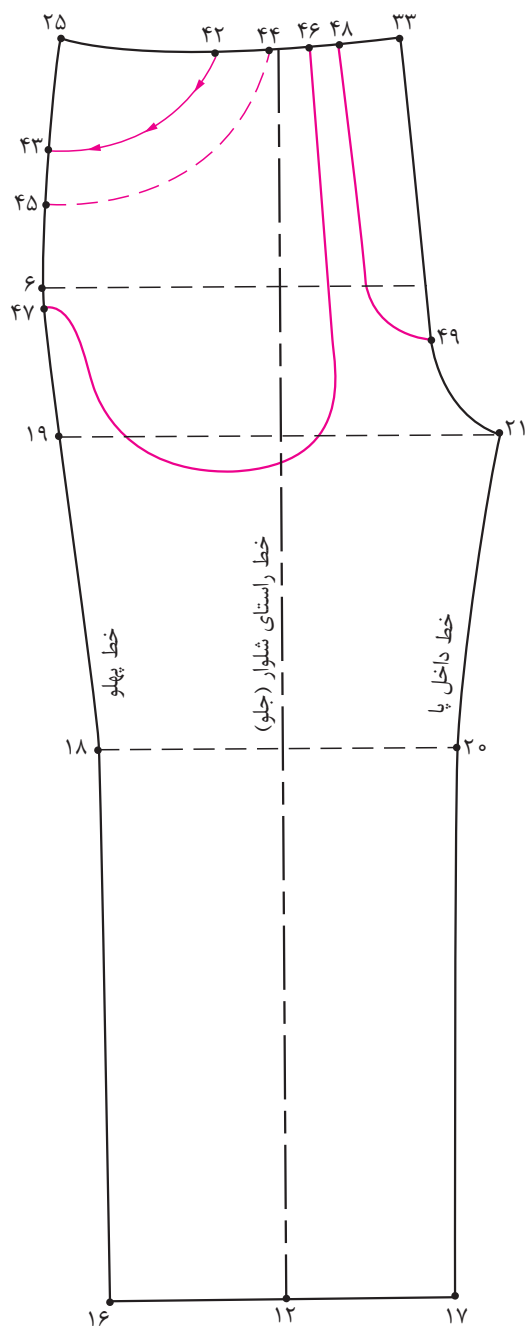

تصویر ۵۴

■ از «نقطه ۲۵» به اندازه $۸/۵ - ۶/۵$ سانتی متر روی خط کمر داخل شده، «نقطه ۴۲» به دست می آید.

$۲۵ \rightarrow ۴۲ = ۶/۵ - ۸/۵$ سانتی متر

■ از «نقطه ۲۵» به اندازه $۶/۵ - ۴/۵$ سانتی متر پایین آمده، «نقطه ۴۳» به دست می آید.

$۲۵ \rightarrow ۴۳ = ۶/۵ - ۴/۵$ سانتی متر

■ نقاط «۴۲» و «۴۳» را با خط کش منحنی به یکدیگر وصل کنید.

■ از «نقطه ۴۲» به اندازه ۳ سانتی متر به سمت راست علامت بزنید، «نقطه ۴۴» به دست می آید.

■ از «نقطه ۴۳» به اندازه ۳ سانتی متر پایین آمده، «نقطه ۴۵» به دست می آید.

$۴۲ \rightarrow ۴۴$ و $۴۳ \rightarrow ۴۵ = ۳$ سانتی متر

■ نقاط «۴۴» و «۴۵» را با خط کش منحنی به یکدیگر وصل کنید.

■ از «نقطه ۴۴» به اندازه ۲ سانتی متر به سمت راست علامت بزنید، «نقطه ۴۶» به دست می آید.

$۴۴ \rightarrow ۴۶ = ۲$ سانتی متر

■ از «نقطه ۴۳» به اندازه ۱۰-۱۲ سانتی متر پایین آمده، «نقطه ۴۷» به دست می آید.

$۴۵ \rightarrow ۴۷ = ۱۰ - ۱۲$ سانتی متر

■ از «نقطه ۳۳» به اندازه $۲/۵ - ۳$ سانتی متر روی خط کمر داخل شده، «نقطه ۴۸» به دست می آید.

$۳۳ \rightarrow ۴۸ = ۲/۵ - ۳$ سانتی متر

■ از «نقطه ۳۳» به اندازه ۱۵ تا ۱۲ سانتی متر پایین آمده، «نقطه ۴۹» به دست می آید.

$۳۳ \rightarrow ۴۹ = ۱۲ - ۱۵$ سانتی متر

■ نقاط «۴۸» و «۴۹» را مطابق شکل به یکدیگر وصل کنید. (سجاف و نقاب زیر زیپ)

■ نقاط «۴۷» و «۴۶» را مطابق شکل ۵۴ به یکدیگر وصل کنید. (کیسه جیب)

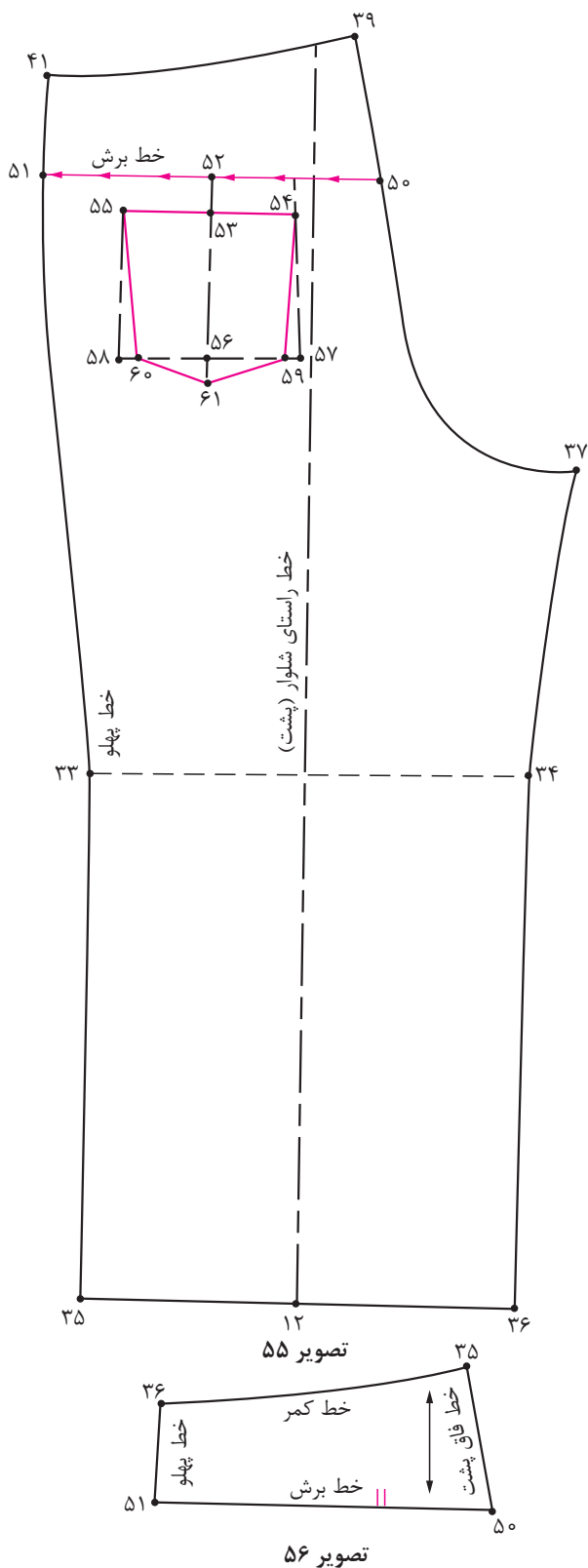

جیب پشت شلوار - مرحله چهارم

- از «نقطه ۳۹» در خط کمر به اندازه ۴-۶ سانتی متر پایین آمده، «نقطه ۵۰» به دست می آید.
 $۴-۶$ سانتی متر = $۵۰ \rightarrow ۳۹$
- از «نقطه ۴۱» به اندازه ۳-۵ سانتی متر پایین آمده، «نقطه ۵۱» به دست می آید.
 $۳-۵$ سانتی متر = $۵۱ \rightarrow ۳۶$
- نقاط «۵۰ و ۵۱» را با خط کش به یکدیگر وصل کنید.
- از «نقطه ۵۰» به اندازه « $\frac{1}{2}$ فاصله $۵۰ \rightarrow ۵۱$ » را محاسبه کرده و علامت بزنید، «نقطه ۵۲» به دست می آید.
 $\frac{1}{2}$ فاصله $۵۰ \rightarrow ۵۱ = ۵۰ \rightarrow ۵۲$
- از «نقطه ۵۲» به اندازه « $۲-۱/۵$ سانتی متر» پایین آمده، «نقطه ۵۳» به دست می آید.
 $۲-۱/۵$ سانتی متر = $۵۲ \rightarrow ۵۳$
- از «نقطه ۵۳» خطی به اندازه « $۲-۴$ سانتی متر» موازی خط $۵۰ \rightarrow ۵۱$ به طرفین رسم کنید، نقاط «۵۴ و ۵۵» به دست می آید.
 $۲-۴$ سانتی متر = $۵۳ \rightarrow ۵۴$ و $۵۳ \rightarrow ۵۵$
- از نقاط «۵۴، ۵۳، ۵۵ و ۵۶» خطوطی گونیا شده به اندازه « $۷/۵ - ۵/۵$ سانتی متر» پایین آمده، نقاط «۵۶، ۵۷ و ۵۸» به دست می آید.
 $۷/۵ - ۵/۵$ سانتی متر = $۵۴ \rightarrow ۵۷$ و $۵۳ \rightarrow ۵۶$ و $۵۵ \rightarrow ۵۸$
- از نقاط «۵۷ و ۵۸» به اندازه « $۰/۷۵$ سانتی متر» داخل شده، نقاط «۶۰ و ۵۹» به دست می آید.
 $۰/۷۵$ سانتی متر = $۵۷ \rightarrow ۵۹$ و $۵۸ \rightarrow ۶۰$
- از «نقطه ۵۶» به اندازه « $۱/۵$ سانتی متر» پایین آمده، «نقطه ۶۱» به دست می آید.
 $۱/۵$ سانتی متر = $۵۶ \rightarrow ۶۱$
- مطابق تصویر ۵۶ جیب پشت شلوار را ترسیم کنید.
- جیب پشت، کیسه‌های جیب و نقاب جلو را رولت کنید.
- اندازه و محل قرارگیری جیب بر اساس سایز کودکان و مد روز قابل تغییر می باشد.

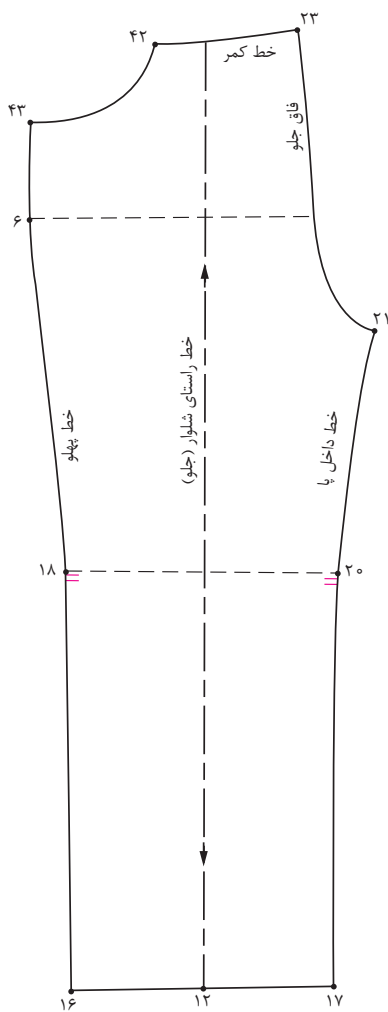

تصویر ۵۸

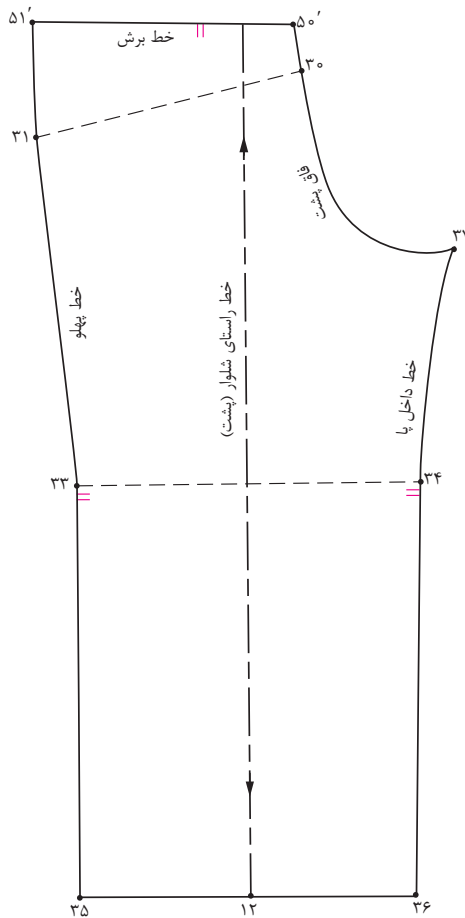

تصویر ۵۷

خط «۵۰ → ۵۱» را قیچی کنید. (برش پشت شلوار).
 توجه کنید که قبل از قیچی کردن برش، علامت راستای پارچه و نقاط موازنه را بر روی الگو رسم کنید.

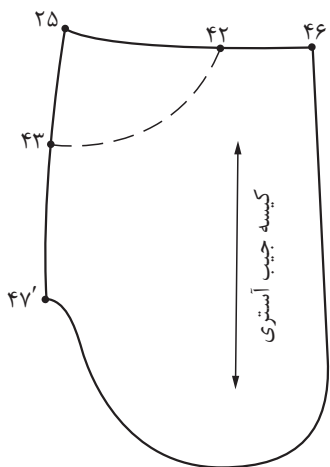

تصویر ۶۲

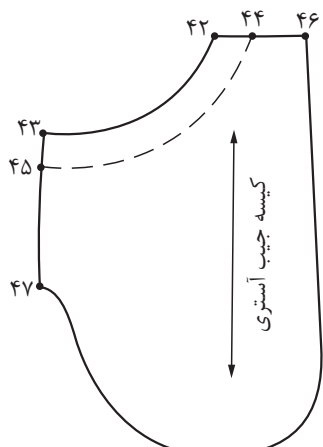

تصویر ۶۱

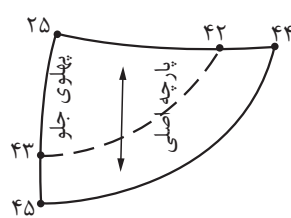

تصویر ۵۹

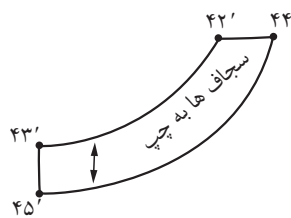

تصویر ۶۰

- قطعات جیب را مطابق شکل با خطوط داخلی آن کپی یا رولت کنید.
- توجه کنید که قبل از قیچی کردن قطعات جیب، علامت راستای پارچه را براساس راستای الگوی شلوار روی قطعات الگو رسم کنید.

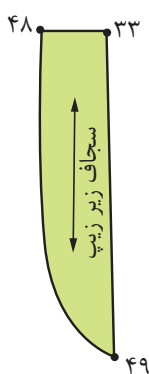

تصویر ۶۵

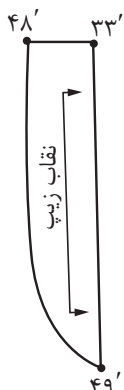

تصویر ۶۴

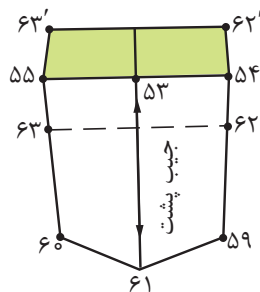

تصویر ۶۳

- جیب پشت شلوار را مطابق شکل با خطوط داخلی و خط راستای آن کپی یا رولت کنید.
- از نقاط «۵۴ و ۵۵» به اندازه ۲ سانتی متر داخل شده، نقاط «۶۲ و ۶۳» به دست می آید.
- ۲ سانتی متر = $۵۴ \rightarrow ۶۲$ و $۵۵ \rightarrow ۶۳$
- خط «۵۴ → ۵۵» را تا کرده و خط «۶۲ → ۶۳» را رولت کنید. (سجاف لبه جیب پشت)
- نقاب و سجاف زیپ جلوی شلوار را مطابق شکل با خط راستای آن کپی یا رولت کنید.

شلوار جین و پیش سینه دار را برای کودک ۷ ساله ترسیم کنید.
چه تفاوت‌هایی در الگوكشی و مدل سازی شلوار جین با شلوارهای دیگر وجود دارد؟

فعالیت
عملی



واحد یادگیری ۲

دوخت لباس پسرانه

مقدمه



دوخت لباس پسرانه در بسیاری از موارد با لباس دخترانه شباهت دارد. پوشیدن کاپشن، شلوار جین و بلوز شومیزیه در بین دختران و پسران مشترک است. تفاوت لباس‌ها در مدل، رنگ، نقش و نیز تزئینات آنهاست. جنس پارچه نیز در هر دو مشترک است. در هر حال، زیبایی، راحتی لباس و نیز ایمنی کودک باید مورد توجه تولیدکنندگان لباس‌های بچگانه قرار گیرد.

در این واحد یادگیری از کتاب، با ویژگی‌های پارچه (جنس، رنگ، نقش، طرح و مدل) برای پسران، دوخت شلوار جین و نیز دوخت کاپشن آشنا می‌شوید.



□ آیا می‌توانید بگویید چه پارچه‌هایی برای لباس‌های ضخیم بچگانه مناسب است؟
□ هنگام انتخاب مدل مناسب کت و کاپشن برای کودکان چه نکاتی را باید رعایت کرد؟

گفت‌وگو
کنید



انتخاب پارچه مناسب برای پسران

الف) جنس پارچه



به‌طور کلی انواع پارچه‌های پشمی، فوتر، جین، کتان، مخمل کبریتی و نیز پارچه‌های نخی برای لباس‌های پسرانه مناسب می‌باشند. پارچه‌های شمعی یا بارانی (ضد آب)، پارچه آستری و پشم‌شیشه نیز در دوخت کاپشن کاربرد دارند.

این پارچه‌ها چون به‌صورت مستقیم با پوست کودک در تماس‌اند، حتماً باید از جنس لطیف و نرم باشند وگرنه به مرور زمان، پوست لطیف کودک دچار حساسیت می‌گردد.



ب) رنگ و نقش پارچه

ترکیب رنگ‌های شاد در کنار رنگ‌های سرد و تیره از رنگ‌های مناسب دوخت لباس پسرانه است. پارچه‌های ساده، راه‌راه، چهارخانه، بافت‌دار و نیز عروسکی با طرح‌های مورد علاقه پسران، دنیای زیبایی آنها را کامل تر می‌کند.

- نمونه پارچه‌های مناسب از نظر طرح، رنگ و نقش را برای لباس پسرانه جمع‌آوری کنید.
- طرح‌های مناسب برای لباس‌های پسرانه ۲ تا ۸ سال را جمع‌آوری کرده و پارچه‌های مناسب مدل مورد نظر را مورد بررسی قرار دهید.

فعالیت
عملی



گفت‌وگو
کنید



آیا برش همه پارچه‌ها به یک روش انجام می‌گیرد؟

طریقه برش و انتقال الگو بر روی پارچه‌های شمعی و چرم

قرار دادن الگو روی پارچه‌هایی که رد سوزن روی آنها می‌ماند، نیاز به دقت و توجه فراوان دارد. دوخت صحیح و آسان نیز زمانی ممکن است که برش با دقت انجام پذیرد. هنگام برش پارچه، آن را دولا تا کنید، سپس تکه‌های الگو را پشت پارچه قرار دهید و با استفاده از وزنه، قطعات الگو را روی پارچه ثابت نگه دارید و برش بزنید. با جابه‌جایی الگوها بر روی پارچه سعی کنید از پارچه باقی مانده حداکثر استفاده را ببرید.



در بعضی مواقع، مدل لباس به گونه‌ای است که برش الگو بر روی یک لای پارچه انجام می‌گیرد. دقت داشته باشید که علائم و نقاط موازنه الگو به روی پارچه منتقل شده باشد. در برش پارچه‌های دارای خواب (مخمل کبریتی) یا پارچه‌هایی که سایه ایجاد می‌کنند (شمعی و چرم)، جهت قرارگیری قطعات الگو باید به یک سمت باشد. ترسیم فلش‌هایی با یک جهت روی قطعات الگو، برش صحیح را آسان تر می‌کند.

الگوی یک مدل پیراهن را آماده کنید و اندازه پارچه مورد نیاز را با عرض‌های ۹۰ و ۱۵۰ سانتی‌متر مشخص کنید.

فعالیت
عملی



دوخت شلوار جین پسرانه

گفت و گو کنید



به نظر شما چه شباهت‌ها و تفاوت‌هایی در دوخت شلوار جین و پیش‌سینه‌دار وجود دارد؟ تفاوت‌های دوخت شلوار پارچه‌ای و شلوار جین را بیان کنید؟



مراحل دوخت شلوار جین

جیب جلو



۱ سجاج دهانه جیب را روی کیسه جیب قرار داده و لبه آن را می‌دوزیم.

۲ کیسه جیب را روی دهانه جیب قرار داده و لبه آن را می‌دوزیم.

۳ دهانه جیب را چرت‌زده و سپس کیسه جیب را به داخل برمی‌گردانیم و رودوزی می‌کنیم.



۴ قطعه کیسه جیب را که از پارچه اصلی برش خورده روی آستر کیسه جیب قرار داده و لبه آن را می‌دوزیم.

۵ پس از رودوزی لبه جیب، برش زیرین جیب را تنظیم کرده و لبه کیسه جیب را می‌دوزیم.

جیب و برش پشت



۳ جیب را پشت شلوار در محل تعیین شده قرار می‌دهیم و دور تا دور آن را رودوزی می‌کنیم.



۲ جا دوخت‌های دور تا دور جیب پشت را از لبه قالب به داخل بر می‌گردانیم و اتو می‌زنیم. قالب مقوایی را از داخل جیب خارج می‌کنیم.



۱ از الگوی جیب، قالب مقوایی تهیه کرده، پشت جیب قرار می‌دهیم و ابتدا سجاغ لبه جیب را به داخل بر می‌گردانیم و سپس آن را اتو می‌زنیم.



۶ برش پشت را رودوزی می‌کنیم.

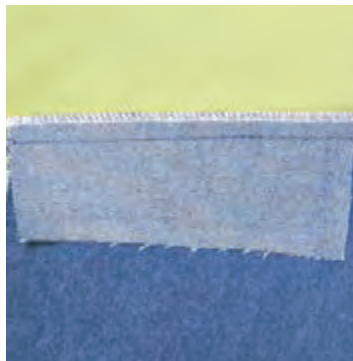

۵ جا دوخت را پاکدوزی کرده و به سمت بالا اتو می‌کنیم.



۴ برش پشت شلوار را روی هم قرار داده و می‌دوزیم.



۷ فاق پشت را دوخته و سپس رودوزی می‌کنیم.

زیپ نقاب دار



۲ سجاف زیپ را روی لبه سمت چپ فاق جلو قرار داده و می‌دوزیم. سپس آن را به داخل برمی‌گردانیم و اتو کرده و رودوزی می‌کنیم.



۲ زیپ را بر روی نقاب قرار داده و آن را می‌دوزیم.



۱ نقاب زیپ را تا زده و لبه خارجی نقاب و سجاف را پاکدوزی می‌کنیم.



۶ درز فاق جلو را روی هم قرار می‌دهیم به طوری که زیپ نمایان نباشد. آنگاه درز فاق را از رو می‌دوزیم.



۵ انتهای زیپ را چرت می‌زنیم و نقاب آن را به بیرون برمی‌گردانیم.



۴ نقاب را روی سمت چپ فاق جلوی شلوار قرار داده و می‌دوزیم.



۷ نمای زیپ و درز فاق را رودوزی می‌کنیم.

پل و کمری



۱ پارچه ای به طول ۲۵ تا ۳۰ سانتی متر و عرض ۳ سانتی متر از راستای پارچه برش می‌زنیم. یک سمت آن را پاکدوزی می‌کنیم و سپس مطابق شکل، آن را تازه و وسط آن را رودوزی می‌کنیم.

۲ پل را به اندازه ۶ تا ۸ سانتی متر قیچی می‌زنیم و کمی عقب‌تر از دهانه جیب جلو روی خط کمر قرار داده و لبه آن را می‌دوزیم. به خط کمر وصل می‌کنیم.

۳ دو عدد پل دیگر را در حد فاصل خط مرکز پشت و پهلو قرار داده و لبه آنها را به خط کمر وصل می‌کنیم.



۵ ابتدا درزهای پهلو و داخل پا را دوخته، سپس یک سمت کمری را از داخل شلوار روی خط کمر قرار داده و آن را می‌دوزیم.

۴ پارچه‌ای به عرض ۸ سانتی متر و به طول دور کمر شلوار به اضافه پهنای نقاب و جادوخت از راستای پارچه برش می‌زنیم، سپس لبه‌های جادوخت را تازه و اتو می‌کنیم.



۷ لبه دیگر پل را تا می‌کنیم و آن را روی کمری قرار داده از رو می‌دوزیم. سپس برای استحکام بیشتر، زیر خط کمر داخل پل را چرخ کاری می‌کنیم.

۶ جا دوخت ابتدا و انتهای کمری را به داخل تا می‌کنیم، سپس کمری را به روی شلوار برمی‌گردانیم و ابتدا تا انتهای آن را از رو می‌دوزیم.

دوخت کاپشن پسرانه

گفت و گو کنید



به نظر شما چه پارچه‌هایی مناسب دوخت کاپشن می‌باشند؟
آیا می‌توانید مراحل دوخت کاپشن را به ترتیب بیان کنید؟

مراحل برش و دوخت کاپشن



۲ وسط دهانه جیب را قیچی کرده و به سمت گوشه‌ها چرت می‌زنیم.



۲ در جیب آماده شده را در محل (سمت خط مرکزی جلو) قرار داده و آن را می‌دوزیم و ابتدا و انتهای آن را محکم می‌کنیم؛ سپس کیسه جیب را سمت دیگر دهانه جیب قرارداده و از هرطرف ۱ سانتی‌متر کوتاه‌تر از در جیب می‌دوزیم.



۱ خطوط راستای الگوها را به موازات راه پارچه قرار داده و با رعایت ۱/۵ سانتی‌متر جادوخت، برش می‌زنیم.

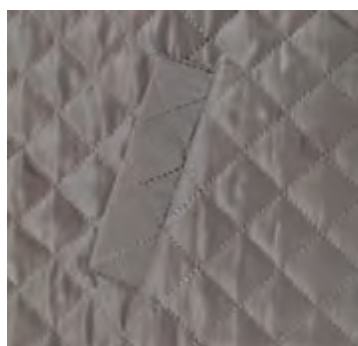

۶ کنارهای در جیب را از رو می‌دوزیم، سپس برای تکمیل آن آستین را به بالاتنه وصل کرده و رودوزی می‌کنیم و پس از آن درز زیر دست و پهلوها را به یکدیگر وصل می‌کنیم.

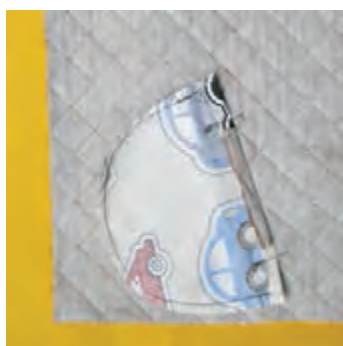

۵ کیسه‌های جیب را به سمت خط مرکزی جلوروی یکدیگر قرار می‌دهیم و سپس لبه آن را می‌دوزیم و در آخر آن را پاکدوزی می‌کنیم.

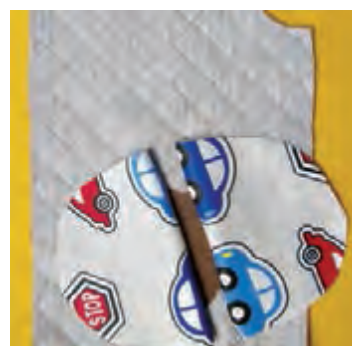

۴ طرف دیگر کیسه جیب را به دهانه جیب می‌دوزیم و کیسه جیب را به پشت کاپشن برمی‌گردانیم.



۹ لبه بیرونی نقاب زیپ کاپشن را می‌دوزیم و جادرز آن را کم کرده، کلیپ می‌زنیم و به سمت رو، برگردانده و رودوزی می‌کنیم.



۸ خطوط بیرونی یقه را می‌دوزیم و مانند شکل، گوشه‌های آن را قیچی کرده، برمی‌گردانیم و رودوزی می‌کنیم.



۷ جادوخت یک طرف لبه مچی را به داخل اتو کرده، سپس کناره مچی را می‌دوزیم. در صورت استفاده از کشیاف، براساس میزان کشش آن، مچی را کوچک‌تر برش می‌زنیم.



۱۲ طوق یقه کلاه را به طوق یقه کاپشن وصل می‌کنیم.



۱۱ در صورت تمایل مقداری از کمربند لبه کاپشن را از کشیاف برش می‌زنیم، سپس یک سمت آن را به لبه کاپشن می‌دوزیم. ابتدای زیپ را از لبه خط کمربند، روی خط مرکزی جلو قرار داده و زیپ را می‌دوزیم.



۱۰ درز وسط کلاه را می‌دوزیم و روی درز را رودوزی می‌کنیم. سپس کلاه را آسترکشی می‌کنیم.



۱۳ یقه را روی کلاه قرار داده و می‌دوزیم.

برش و دوخت آستر کاپشن

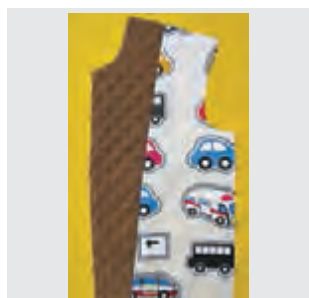
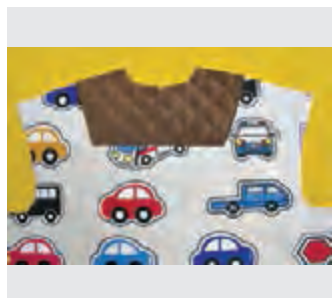

۱ آستر کاپشن را به اندازه رویه برش می‌زنیم، به جز قسمت جلو که ابتدا میزان سجاف را از الگو حذف می‌کنیم و سپس برش می‌زنیم.

۲ سجاف جلوی کاپشن را روی آستر قرار داده لبه آن را می‌دوزیم.

۳ جا دوخت طرح سجاف را با اتو تا کرده، سجاف پشت را روی پشت آستری قرار داده لبه آن را از رو می‌دوزیم.

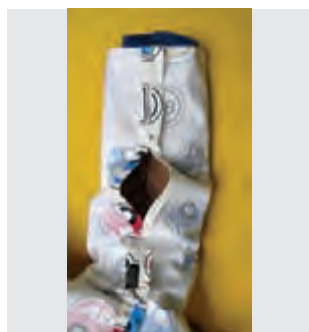

۴ به ترتیب سرشانه، آستین و پهلوهای آستر کاپشن را به یکدیگر وصل می‌کنیم.

۵ برای رو کردن کاپشن، مقداری از درز آستین آستر را باز می‌گذاریم.

۶ اگر لبه کاپشن از کشباف باشد، مانند مچی، کشباف را بین رویه و آستر قرار داده و می‌دوزیم.

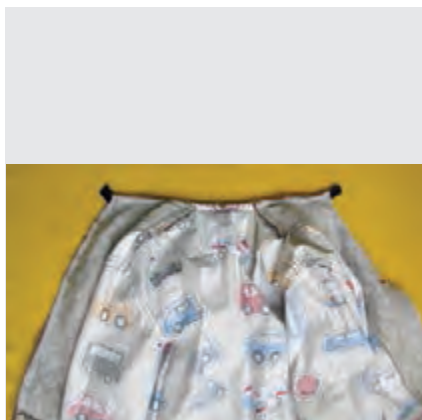
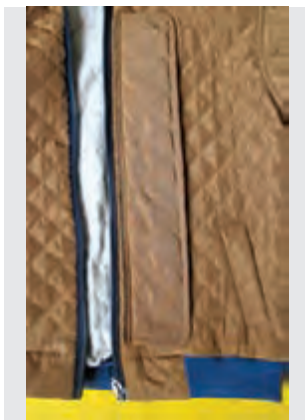

۷ رویه آستر را به روی کاپشن قرار داده و دور تا دور آن را می‌دوزیم. در صورتی که لبه کاپشن ساده باشد (بدون کشباف و یا کمربند)، از قسمت پایین، کاپشن را رو می‌کنیم، سپس لبه کاپشن را به روی آستر برگردانیده، تا کرده و رودوزی می‌کنیم.

۸ نقاب را به گونه‌ای روی زیپ قرار می‌دهیم که زیپ مابین نقاب دیده شود. به این منظور ابتدا نقاب را از داخل دوخته، برمی‌گردانیم و رودوزی می‌کنیم.

ارزشیابی شایستگی پودمان ۴: خیاط پسرانه دوز

شرح کار: ترسیم الگوی پیراهن و آستین شومیزیه- ترسیم الگوی اساس بالاتنه و آستین کت- ترسیم الگوی اساس بالاتنه و آستین کاپشن- ترسیم الگوی شلوار پیش سینه دار و شلوار جین- دوخت یک شلوار جین یا شلوار پیش سینه دار و دوخت یک کاپشن یا کت

استاندارد عملکرد: ترسیم الگوهای لباس پسرانه ۲-۸ سال و سایزبندی مطابق استاندارد به روش مولر و دوخت آن

شاخص‌ها:

- ۱- ترسیم الگوی اساس بالاتنه، یقه و آستین متناسب با مدل انتخاب شده در مدل سازی لباس پسرانه
- ۲- مدل سازی الگوی پیراهن پسرانه براساس مدل انتخاب شده متناسب با سن پسران (ترسیم خطوط طولی و عرضی، برش، یقه، جیب، آستین و...)
- ۳- مدل سازی الگوی یقه و آستین پسرانه براساس مدل انتخاب شده متناسب با سن پسران (ترسیم خطوط طولی و عرضی، برش، جیب و...)
- ۴- ترسیم علائم قراردادی الگو(راستای پارچه، علامت موازنه، پیلی، دولای بسته و...)
- ۱- تنظیم و راه اندازی ماشین های دوخت همه کاره خانگی و صنعتی
- ۲- چیدمان قطعات الگو روی پارچه، تعیین مقدار جادرزها، استفاده از ابزار برش
- ۳- انتقال الگو روی پارچه با توجه به بافت و نقش پارچه
- ۴- دوخت های اولیه قسمت های مختلف بلوز (درزها، پنس ها، برش ها و...)
- ۵- دوخت یقه شومیزیه یکسره و سجاف و اتصال آن به بالاتنه
- ۶- دوخت آستین، مچ، بلیطی و اتصال آن به بالاتنه
- ۷- دوخت و اتصالات با توجه به مدل پیراهن (دکمه، جادکمه، زیپ و...)
- ۸- اتو در تمام مراحل دوخت
- ۹- پرو نهایی و ترکیب کلی بلوز

شرایط انجام کار و ابزار و تجهیزات:

شرایط: مکان: کارگاه دوخت **زمان:** ۲۰ ساعت

تجهیزات: انواع پایه، انواع کارپیش بر مخصوص ماشین دوخت، ماکو و ماسوره، صفحه خنک کننده پارچه (اتوی سرد)، چراغ مطالعه مخصوص دوخت، رولت، انواع قیچی، انواع سوزن، پارچه رو اتویی، پایه دوک، انگشتانه، میز برش پارچه، تخته وایت برد، میز نور، میز اتو ثابت و متحرک، ماشین های دوخت همه کاره خانگی و صنعتی، اتوهای پرس و دستی، مانکن پسرانه ۹-۱۳ سال

مواد مصرفی: انواع سوزن و نخ ماشین دوخت، پارچه، کاربن، روغن مخصوص ماشین دوخت، ماژیک وایت برد، کاغذ پوستی، قلم یا مداد انتقال الگو، سوزن دستی

معیار شایستگی:

ردیف	مرحله کار	حداقل نمره قبولی از ۳	نمره هنرجو
۱	اندازه گیری قسمت های مختلف اندام پسران	۱	
۲	ترسیم الگوی پیراهن، آستین، مچ و یقه شومیز	۲	
۳	ترسیم الگوی اساس کت همراه با یقه انگلیسی	۲	
۴	ترسیم الگوی اساس کاپشن همراه با کلاه	۲	
۵	ترسیم الگوی شلوار پیش سینه دار	۲	
۶	ترسیم الگوی شلوار جین	۲	
۷	انتخاب و برش پارچه و دوخت پیراهن شومیز	۲	
۸	دوخت کت یا کاپشن	۲	
۹	دوخت شلوار پیش سینه دار یا جین	۲	
شایستگی های غیر فنی: ایمنی، بهداشت، توجهات زیست محیطی و نگرش			
میانگین نمرات			*

* حداقل میانگین نمرات هنرجو برای قبولی و کسب شایستگی، ۲ می باشد.





پودمان ۵

سرویس خواب دوز



واحد یادگیری ۱

ترسیم الگوی سرویس خواب کودک

مقدمه



فعالیت در زمینه کودک مستلزم قرار گرفتن او در فضایی رنگارنگ، شاد و تخیلی است. هماهنگی طرح و رنگ فضای اتاق کودک با وسایل و اسباب‌بازی‌های او، باید مورد توجه قرار گیرد تا دنیایی رنگین و با آرامش را برای کودک فراهم کند. در این بخش چگونگی اندازه‌گیری سرویس خواب کودک اعم از لحاف، تشک، بالش، روتختی و محافظ دیواره تخت و ترسیم الگوی آنها، تهیه الگوی کیسه خواب، ساک دستی، تشک بازی را می‌آموزید.

شایستگی ترسیم الگوی سرویس خواب کودک

آیا تاکنون به وظایف الگوساز سرویس خواب کودک دقت کرده‌اید



- چه قطعاتی، سرویس خواب کودک را تشکیل می‌دهد؟
- ابعاد سرویس خواب را چگونه باید تعیین کرد؟
- چه قسمت‌هایی از تخت کودک برای سرویس خواب باید اندازه‌گیری شود؟
- در ترسیم الگوی سرویس خواب چه نکات و اصولی باید رعایت شود؟

استاندارد عملکرد

ترسیم الگوی سرویس خواب کودک شامل لحاف، تشک و بالش، با استفاده از اندازه‌های استاندارد بر اساس سفارش مشتری

اتاق خواب کودک

فکر کنید



□ با توجه به تصویر زیر به نظر شما سرویس خواب کودک باید دارای چه ویژگی‌هایی باشد؟



ویژگی‌های اتاق خواب کودک

ورود یک عضو کوچک به خانه، غالباً با انتظاری طولانی همراه است. به طور معمول، والدین هر تکه از وسایل اتاق کودک را با عشق و دقت بسیار انتخاب می‌کنند. حتی گاه خرید اسباب‌بازی‌های متعدد پلاستیکی نظیر فیل و خرس و... فراموش نمی‌شود.

اتاق کودک: باید آفتاب‌گیرتر، دلباز و بی‌سر و صدا باشد.

پرده: پرده‌های اتاق باید کاملاً در محل خود سفت و محکم شده و از جنسی باشد که در اثر کشیده‌شدن توسط کودک پاره نشده و از محل خود خارج نگردد.

کفپوش: کفپوش اتاق کودکان باید از نوع نرم، قابل شست‌وشو و از رنگ‌های شاد و نقش‌های زیبا انتخاب شود. اگر کفپوش از نوع پارکت باشد باید اقدامات لازم جهت پیشگیری از خراب شدن آن انجام گیرد.

رنگ: اتاق کودک را می‌توان با کاغذ دیواری قابل شست‌وشو پوشاند. همچنین می‌توان به جای کاغذ دیواری، دیوارها را با انواع رنگ‌های روغنی قابل شست‌وشو رنگ آمیزی نمود، باید از رنگ‌های ملایم و آرام بخش برای رنگ آمیزی دیوارها، سقف، درب و پنجره اتاق کودک استفاده نمود به گونه‌ای که با رنگ کفپوش نیز هماهنگی داشته باشد و باعث خستگی چشمان کودک نگردد.

دما: درجه حرارت اتاق کودک، بهتر است بین ۲۱ الی ۲۳ درجه سانتی‌گراد باشد و برای کنترل دمای اتاق در گوشه‌ای از اتاق که دور از دسترس کودک باشد، می‌توان یک دماسنج نصب نمود.

ویژگی‌های وسایل و سرویس خواب کودک

گهواره: دو تا سه ماه اول بهتر است، نوزاد در اتاق والدین بخوابد، تخت یا گهواره کودک باید کوچک و قابل حمل باشد. برخی از آنها چرخ دار بوده و همانند سبد دسته دار و سبک وزن هستند که به آسانی قابلیت جابه جایی دارند. گهواره باید مرکز ثقل داشته باشد تا با چرخش یا حرکتی برنگردد. حداقل ارتفاع دیواره داخلی آن نیز بایستی ۲۰ سانتی متر باشد. بهتر است روی آن قابلیت محافظت با تور را داشته باشد تا از گزیده شدن نوزاد توسط حشرات جلوگیری شود.

تختخواب: برای جلوگیری از سقوط کودک از روی تختخواب در عین رعایت نکات ایمنی باید استحکام و زیبایی آن در نظر گرفته شود.

محافظ دیواره تخت: از صدمه دیدن کودک در اثر برخورد با دیواره‌های تخت جلوگیری می‌کند؛ چون کودک هنگام خواب می‌غلتد، بهتر است محافظ دیواره تخت آماده کنید و به وسیله روبان آن را به نرده‌های تخت وصل کنید.

بالش: بالش‌های نرم برای نوزاد کاربرد ندارد؛ زیرا باعث می‌شود صورت کودک در بالش فرو رفته و امکان دارد این عمل باعث خفگی او گردد. به علاوه بالش خیلی نرم باعث بد فرم شدن سر نوزاد می‌شود. نوزادان در ماه‌های اول به بالش نیاز ندارند.

تشک: تشک‌های فنری برای کودکان توصیه نمی‌شود. معمولاً از تشک‌هایی که مستقیماً بر روی چوب بست تخت قرار می‌گیرد، استفاده می‌شود. این نوع تشک‌ها را می‌توان از بازار خریداری نمود و اگر بخواهیم خودمان تشک کودک را تهیه کنیم، آن را به اندازه ابعاد تخت، ضخامت کافی با پارچه‌های قابل شست و شو دوخته و داخل آن را از پنبه پر کنید.

لحاف: نوزاد در ماه‌های اول پس از تولد، باید در رختخوابی گرم و راحت بخوابد و کاملاً پوشیده باشد. لازم نیست برای گرم کردن او از چندین روانداز مختلف که روی بدن کوچکش سنگینی کرده و مزاحم او باشد، استفاده کرد. بهتر است به جای لحاف پنبه‌ای از پتوهای پشمی یا پنبه‌ای سبک ملحفه شده به نسبت موقعیت جغرافیایی محل زندگی کودک استفاده شود.

رنگ: رنگ‌ها باید به عنوان ابزاری برای برقراری ارتباط با کودکان مورد استفاده قرارگیرد چرا که کودکان رنگ‌ها را دوست دارند و به سادگی با زبان خود نسبت به آنها واکنش نشان می‌دهند. آنها خیلی زود می‌توانند رنگ‌ها را تشخیص دهند و در ۶ ماهگی بین رنگ‌ها تفاوت قائل شوند. بسیاری از کودکان نوپا به سراغ رنگ‌هایی می‌روند که برای آنها جذاب و چشمگیر باشد. قرمز، رنگی است که خیلی سریع توجه کودکان را به خود جلب می‌کند و پس از آن رنگ‌های زرد، آبی، سبز و نارنجی مورد انتخاب کودک هستند. در سنین رشد، دختر بچه‌ها معمولاً رنگ‌هایی مانند بنفش، صورتی و ارغوانی را ترجیح می‌دهند در حالی که پسر بچه‌ها به سراغ رنگ‌های آبی، قهوه‌ای و مشکی می‌روند.

رنگ‌های گرم معمولاً کودک را پرنرژی و ذهنش را فعال می‌کند. این رنگ‌ها فضا را بزرگ نشان داده و احساس امنیت به کودک می‌دهد اما آرام‌بخش نیستند، بنابراین برای خواب مناسب نیستند به خصوص که تأثیر آنها روی انرژی کودک زیاد است و احتمالاً باعث بد خوابی و بی‌خوابی آنها می‌شود. رنگ‌های سرد برخلاف رنگ‌های گرم یک فضای آرام و ساکت ایجاد می‌کنند. اگر میزان آن زیاد باشد باعث ایجاد حس افسردگی و دل‌تنگی می‌شود.

اندازه‌گیری قسمت‌های مختلف تخت و سرویس خواب کودک



□ به نظر شما برای ترسیم الگوی سرویس خواب کودک به چه اندازه‌هایی نیاز داریم؟

فکر کنید



اندازه‌گیری تخت



برای دوخت سرویس خواب کودک به اندازه‌های تخت نیاز داریم؛ تخت‌های موجود در بازار به سه دسته تقسیم می‌شوند:

- ۱ نوزادان ۰ تا ۲ سال
- ۲ کودک ۲ تا ۶ سال
- ۳ نوجوان ۷ تا ۱۳ سال

طول، عرض و ارتفاع تخت را اندازه‌گیری کنید. اندازه‌های فضای داخلی تخت‌های بچگانه به شرح زیر می‌باشد.

عرض	طول	انواع تخت
۴۵	۸۰	نوزاد
۷۰	۱۳۰	کودک
۷۰	۱۳۵	
۷۰	۱۴۰	
۸۰	۱۸۰	نوجوان

جدول اندازه‌های سرویس خواب کودک

ابعاد سرویس خواب کودک	موارد استفاده	تشک	لحاف	بالش	ملافه روی تشک
نوزاد	روزمره	۶۵×۹۵	۱۰۰×۱۱۰	۳۰×۴۰	-
	گهواره	۴۵×۸۰	۸۰×۹۰	۲۵×۳۵	۹۵×۱۲۰
کودک	تخت	۷۰×۱۳۰	۱۱۰×۱۳۵	۴۰×۶۰	۱۱۰×۱۷۰
	روزمره	۱۲۰×۱۴۰	۱۳۰×۱۵۰	۳۵×۵۵	-

جدول اندازه‌های وسایل اتاق خواب کودک

ابعاد وسایل اتاق خواب کودک	تشک بازی	تشک دو لبه	کیسه خواب	محافظ دیواره تخت
نوزاد	۱۱۰×۱۱۰	۶۵×۸۵	۴۵×۸۰	-
		۴۵×۸۰	۵۰×۹۰	
کودک	-	-	-	۴۵×۷۰

ترسیم الگوی لوازم تختخواب

ترسیم الگوی تشک

مدل اول

مرحله اول

- در گوشه کاغذ دو خط عمود بر هم به وسیله گونیا رسم کنید و تقاطع آن را «نقطه ۱» بنامید.
- از «نقطه ۱» مستطیلی به طول «۹۵ سانتی‌متر» و عرض «۶۵ سانتی‌متر» رسم کنید.
- ۹۵ سانتی‌متر = ۴→۳ و ۲→۱
- ۶۵ سانتی‌متر = ۴→۲ و ۳→۱
- از نقاط «۱ و ۲» به اندازه «۱۰ سانتی‌متر» داخل شده، نقاط «۵ و ۶» به دست می‌آید.
- ۱۰ سانتی‌متر = ۶→۲ و ۵→۱

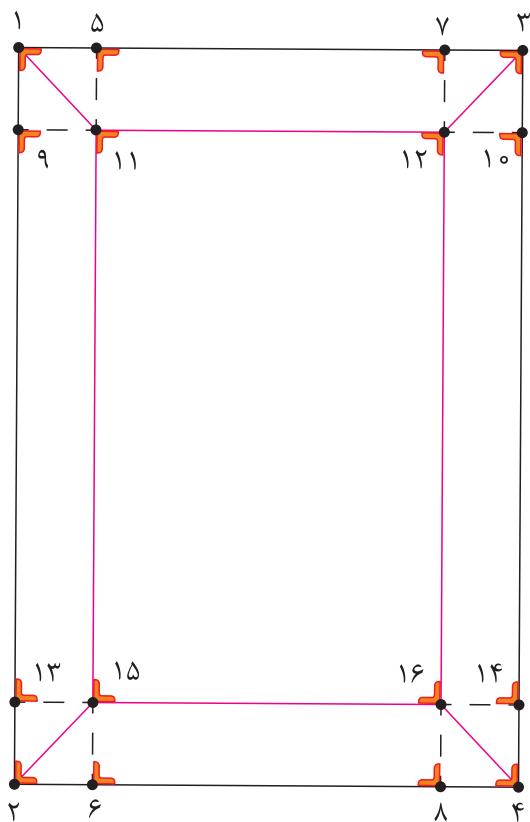

تصویر ۱

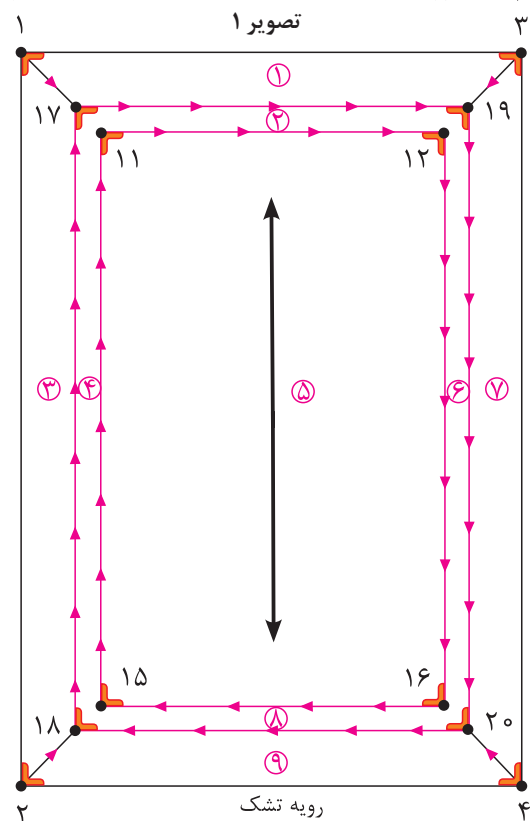

رویه تشک
تصویر ۲

■ نقاط «۶ و ۵» را با خط کش به یکدیگر وصل کنید.
■ از نقاط «۴ و ۳» به اندازه ۱۰ سانتی متر داخل شده نقاط «۸ و ۷» به دست می آید.

۱۰ سانتی متر = $۴ \rightarrow ۸$ و $۳ \rightarrow ۷$

■ نقاط «۸ و ۷» را با خط کش به یکدیگر وصل کنید.

■ از نقاط «۳ و ۱» به اندازه ۱۰ سانتی متر پایین آمده، نقاط «۱۰ و ۹» به دست می آید.

۱۰ سانتی متر = $۳ \rightarrow ۱۰$ و $۱ \rightarrow ۹$

■ نقاط «۹ و ۱۰» را با خط کش به یکدیگر وصل کنید، نقاط «۱۱ و ۱۲» به دست می آید.

■ نقاط «۱ و ۱۱» و «۱۲ و ۳» را با خط کش به یکدیگر وصل کنید.

■ از نقاط «۴ و ۲» به اندازه ۱۰ سانتی متر بالا رفته، نقاط «۱۳ و ۱۴» به دست می آید.

۱۰ سانتی متر = $۴ \rightarrow ۱۴$ و $۲ \rightarrow ۱۳$

■ نقاط «۱۳ و ۱۴» را با خط کش به یکدیگر وصل کنید، نقاط «۱۵ و ۱۶» به دست می آید.

■ نقاط «۱۶ و ۱۴» و «۱۵ و ۲» را با خط کش به یکدیگر وصل کنید. (تصویر ۱)

مرحله دوم

■ خطوط $۱۷ \rightarrow ۱۸$ و $۱۹ \rightarrow ۲۰$ را به فاصله «۷ سانتی متر» و موازی خطوط $۱ \rightarrow ۲$ و $۳ \rightarrow ۴$ رسم کنید.

■ خطوط $۱۷ \rightarrow ۱۹$ و $۱۸ \rightarrow ۲۰$ را به فاصله «۷ سانتی متر» و موازی خطوط $۱ \rightarrow ۳$ و $۲ \rightarrow ۴$ رسم کنید.

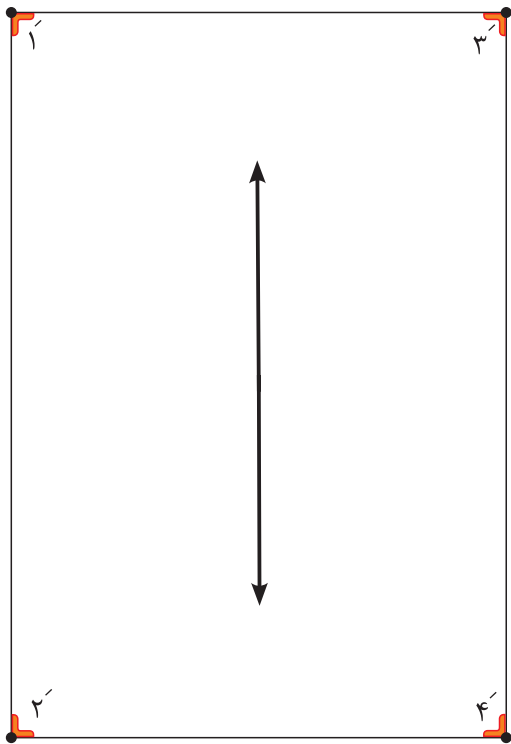

تصویر ۳

قسمت زیرین تشک

مستطیلی به طول « ۹۵ سانتی‌متر » و عرض « ۶۵ سانتی‌متر » رسم کنید.

ترسیم الگوی بالش



□ آیا می‌توانید با دیدن انواع مدل بالش الگوی آن را ترسیم کنید.

فکر کنید



مدل اول: نوزادی

قسمت رویه بالش

■ در گوشه کاغذ دو خط عمود بر هم رسم کنید و تقاطع آن را «نقطه ۱» بنامید.

■ از «نقطه ۱» مستطیلی به طول «۴۰ سانتی‌متر» و عرض «۳۰ سانتی‌متر» رسم کنید. (تصویر ۴)

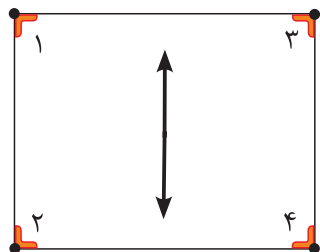

رویه بالش نوزاد

تصویر ۴

۴۰ سانتی‌متر = ۲ → ۴ و ۱ → ۳

۳۰ سانتی‌متر = ۳ → ۴ و ۱ → ۲

قسمت زیرین بالش

- در گوشه کاغذ دو خط عمود بر هم رسم کنید و تقاطع آن را «نقطه ۵» بنامید.
- توجه کنید:** برای دگمه خور و سجاف زیرین بالش «۱۰ سانتی متر» به طول بالش اضافه می کنیم.
- از «نقطه ۵» مستطیلی به طول «۵۰ سانتی متر» و عرض «۳۰ سانتی متر» رسم کنید.

$$۵ \rightarrow ۷ \text{ و } ۶ \rightarrow ۸ = ۴۰ + ۱۰ \text{ سانتی متر}$$

$$۵ \rightarrow ۶ \text{ و } ۷ \rightarrow ۸ = ۳۰ \text{ سانتی متر}$$

- از نقاط «۷ و ۸» به اندازه « $\frac{1}{3}$ فاصله $۵ \rightarrow ۷$ » و « $\frac{1}{3}$ فاصله $۶ \rightarrow ۸$ » را محاسبه کرده، نقاط «۹ و ۱۰» به دست می آید.

$$۵ \rightarrow ۹ = (۵ \rightarrow ۷) \frac{1}{3}$$

$$۶ \rightarrow ۱۰ = (۶ \rightarrow ۸) \frac{1}{3}$$

- نقاط «۹ و ۱۰» را با خط کش به یکدیگر وصل کرده و آن را قیچی کنید. (تصویر ۵)

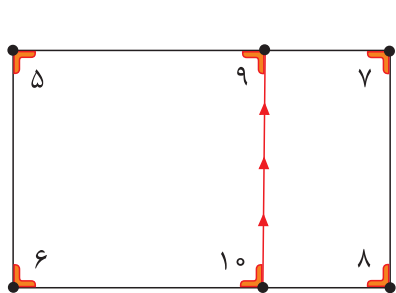

تصویر ۵- بالش نوزاد

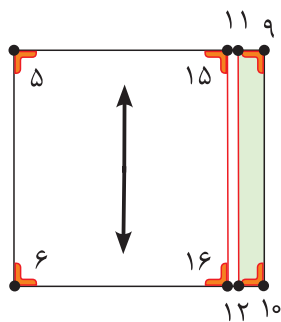

تصویر ۶- زیر بالش نوزاد

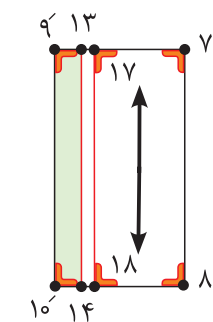

تصویر ۷- زیر بالش نوزاد

- از نقاط «۹ و ۱۰» به اندازه « $\frac{3}{5}$ سانتی متر» داخل شده، نقاط «۱۱ و ۱۲» به دست می آید.

$$۹ \rightarrow ۱۱ \text{ و } ۱۰ \rightarrow ۱۲ = \frac{3}{5} \text{ سانتی متر}$$

- نقاط «۱۱ و ۱۲» (سجاف) را با خط کش به یکدیگر وصل کنید. (تصویر ۶)

- از نقاط «۹' و ۱۰'» به اندازه « $\frac{3}{5}$ سانتی متر» داخل شده، نقاط «۱۳ و ۱۴» به دست می آید.

$$۹' \rightarrow ۱۳ \text{ و } ۱۰' \rightarrow ۱۴ = \frac{3}{5} \text{ سانتی متر}$$

- نقاط «۱۳ و ۱۴» (سجاف) را با خط کش به یکدیگر وصل کنید. (تصویر ۷)

- از نقاط «۱۱ و ۱۲» به اندازه « $\frac{1}{5}$ سانتی متر» داخل شده، نقاط «۱۵ و ۱۶» به دست می آید.

$$۱۱ \rightarrow ۱۵ \text{ و } ۱۲ \rightarrow ۱۶ = \frac{1}{5} \text{ سانتی متر}$$

- نقاط «۱۵ و ۱۶» (دگمه خور) را با خط کش به یکدیگر وصل کنید. (تصویر ۶)

- از نقاط «۱۳ و ۱۴» به اندازه « $\frac{1}{5}$ سانتی متر» داخل شده، نقاط «۱۷ و ۱۸» به دست می آید.

$$۱۳ \rightarrow ۱۷ \text{ و } ۱۴ \rightarrow ۱۸ = \frac{1}{5} \text{ سانتی متر}$$

- نقاط «۱۷ و ۱۸» (جادگمه) را با خط کش به یکدیگر وصل کنید. (تصویر ۷)

الگوی چین

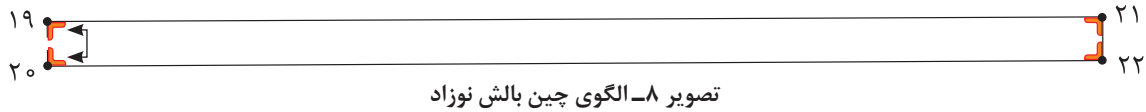

تصویر ۸- الگوی چین بالش نوزاد

■ مستطیلی به طول «۱۷۵ سانتی متر» و عرض «۵ سانتی متر» رسم کنید. (تصویر ۸)

۱۷۵ سانتی متر = ۲۲ → ۲۰ و ۲۱ → ۱۹

۵ سانتی متر = ۲۲ → ۲۱ و ۲۰ → ۱۹

مدل دوم: کودک

قسمت رویه بالش

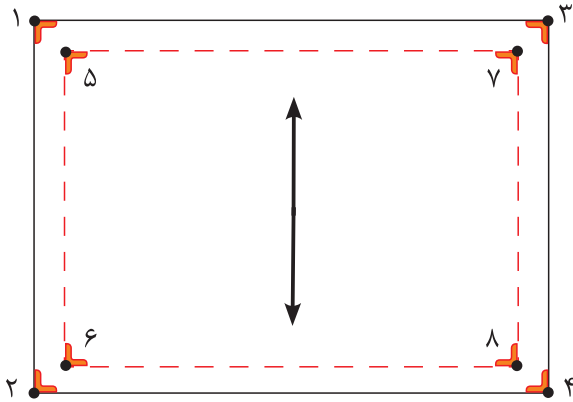

تصویر ۹- رویه بالش کودک



برای ایجاد لبه دور تا دور بالش محاسبه ابعاد آن بدین صورت انجام می گیرد.

محاسبه لبه خارجی بالش:

ابعاد بالش کودک = ۶۰ سانتی متر × ۴۰ سانتی متر

عرض اضافه شده = ۴۷ سانتی متر = ۷ سانتی متر + ۴۰ سانتی متر

طول اضافه شده = ۶۷ سانتی متر = ۷ سانتی متر + ۶۰ سانتی متر

■ در گوشه کاغذ دو خط عمود بر هم رسم کنید و آن را «نقطه ۱» بنامید.

■ از «نقطه ۱» مستطیلی به طول «۶۷ سانتی متر» و عرض «۴۷ سانتی متر» رسم کنید.

۶۷ سانتی متر = ۲ → ۴ و ۳ → ۱

۴۷ سانتی متر = ۳ → ۴ و ۲ → ۱

■ خطوط ۵ → ۶ و ۷ → ۸ را با فاصله «۳/۵ سانتی متر» و موازی با خطوط ۱ → ۲ و ۳ → ۴ رسم کنید.

■ خطوط ۵ → ۷ و ۶ → ۸ را با فاصله «۳/۵ سانتی متر» و موازی با خطوط ۱ → ۳ و ۲ → ۴ رسم کنید. (تصویر ۹)

قسمت زیرین بالش

■ در گوشه کاغذ دو خط عمود بر هم رسم کنید و «نقطه ۹» بنامید.

■ از «نقطه ۹» مستطیلی به طول «۷۷ سانتی متر» و عرض «۴۷ سانتی متر» رسم کنید.

$$۹ \rightarrow ۱۱ \text{ و } ۱۰ \rightarrow ۱۲ = ۶۷ + ۱۰ \text{ سانتی متر}$$

$$۹ \rightarrow ۱۰ \text{ و } ۱۱ \rightarrow ۱۲ = ۴۷ \text{ سانتی متر}$$

توجه کنید: برای دگمه خور و سجاف زیرین بالش «۱۰ سانتی متر» به طول بالش اضافه می کنیم.

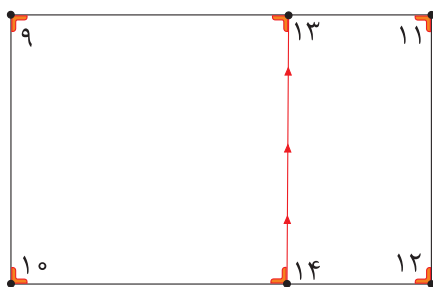

تصویر ۱۰- بالش کودک

■ $\frac{1}{3}$ فاصله ۹ → ۱۱ و ۱۰ → ۱۲ را محاسبه کرده، نقاط «۱۳» و «۱۴» به دست می آید.

$$۱۱ \rightarrow ۱۳ = (۹ \rightarrow ۱۱) \frac{1}{3}$$

$$۱۲ \rightarrow ۱۴ = (۱۰ \rightarrow ۱۲) \frac{1}{3}$$

■ نقاط «۱۳» و «۱۴» را با خط کش به یکدیگر وصل کرده و آن را قیچی کنید. (تصویر ۱۰)

■ از نقاط «۱۳» و «۱۴» به اندازه « $\frac{3}{5}$ سانتی متر» داخل شده، نقاط «۱۶» و «۱۵» به دست می آید.

$$۱۳ \rightarrow ۱۵ \text{ و } ۱۴ \rightarrow ۱۶ = \frac{3}{5} \text{ سانتی متر}$$

■ نقاط «۱۶» و «۱۵» (سجاف) را با خط کش به یکدیگر وصل کنید. (تصویر ۱۱)

■ از نقاط «۱۴» و «۱۳» به اندازه « $\frac{3}{5}$ سانتی متر» داخل شده، نقاط «۱۸» و «۱۷» به دست می آید.

$$۱۳' \rightarrow ۱۷ = ۱۴' \rightarrow ۱۸ = \frac{3}{5} \text{ سانتی متر}$$

■ نقاط «۱۷» و «۱۸» (سجاف) را با خط کش به یکدیگر وصل کنید. (تصویر ۱۲)

■ از نقاط «۱۶» و «۱۵» به اندازه « $\frac{1}{5}$ سانتی متر» داخل شده، نقاط «۲۰» و «۱۹» به دست می آید.

$$۱۵ \rightarrow ۱۹ \text{ و } ۱۶ \rightarrow ۲۰ = \frac{1}{5} \text{ سانتی متر}$$

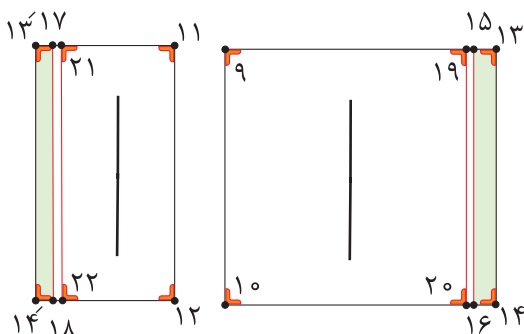

تصویر ۱۱- زیر بالش کودک تصویر ۱۲- زیر بالش کودک

■ نقاط «۲۰» و «۱۹» (دگمه خور) را با خط کش به یکدیگر وصل کنید. (تصویر ۱۱)

■ از نقاط «۱۷» و «۱۸» به اندازه « $\frac{1}{5}$ سانتی متر» داخل شده، نقاط «۲۱» و «۲۲» به دست می آید.

$$۱۷ \rightarrow ۲۱ \text{ و } ۱۸ \rightarrow ۲۲ = \frac{1}{5} \text{ سانتی متر}$$

■ نقاط «۲۱» و «۲۲» (جادگمه) را با خط کش به یکدیگر وصل کنید. (تصویر ۱۲)

ترسیم الگوی لحاف

فکر کنید



- به نظر شما چه تفاوت‌هایی در لحاف سرویس خواب سنین مختلف، دیده می‌شود؟
- به نظر شما چه ضخامتی مناسب سرویس خواب کودکان می‌باشد؟



■ در گوشه کاغذ دو خط عمود بر هم رسم کنید و تقاطع آن را «نقطه ۱» بنامید.

■ از «نقطه ۱» مستطیلی به طول «۹۰ سانتی‌متر» و عرض «۸۰ سانتی‌متر» رسم کنید.

۹۰ سانتی‌متر = ۴ → ۳ و ۲ → ۱

۸۰ سانتی‌متر = ۴ → ۲ و ۳ → ۱

■ خطوط ۵ → ۶ و ۷ → ۸ را با فاصله «۱۰ سانتی‌متر» و موازی با خطوط «۲ → ۱ و ۳ → ۴» رسم کنید.

■ خطوط ۵ → ۷ و ۶ → ۸ را با فاصله «۱۰ سانتی‌متر» و موازی با خطوط «۳ → ۱ و ۴ → ۲» رسم کنید.

■ نقاط «۵ و ۱»، «۶ و ۲»، «۷ و ۳»، «۸ و ۴» را با خط کش به یکدیگر وصل کنید.

■ خطوط «۱۰ → ۹ و ۱۱ → ۱۲» را با فاصله «۷ سانتی‌متر» و موازی با خطوط «۲ → ۱ و ۳ → ۴» رسم کنید.

■ خطوط «۷ → ۵ و ۸ → ۶» را با فاصله «۷ سانتی‌متر» و موازی با خطوط «۳ → ۱ و ۴ → ۲» رسم کنید.

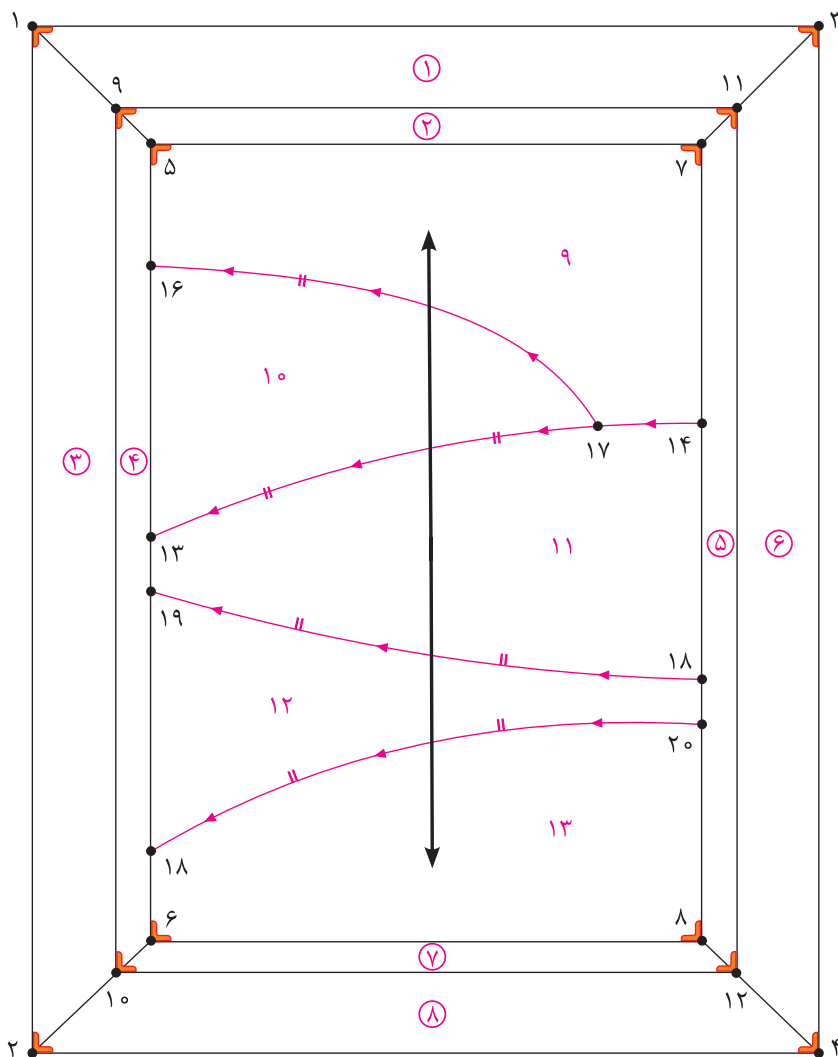

تصویر ۱۳- لحاف نوزادی

■ $\frac{1}{2}$ فاصله $۵ \rightarrow ۶$ را محاسبه کرده، «نقطه ۱۳» به دست می آید.

$$۵ \rightarrow ۱۳ = (۵ \rightarrow ۶) \frac{1}{2}$$

■ $\frac{1}{3}$ فاصله $۷ \rightarrow ۸$ را محاسبه کرده، نقاط «۱۴ و ۱۵» به دست می آید.

$$۷ \rightarrow ۱۴ \text{ و } ۱۴ \rightarrow ۱۵ \text{ و } ۱۵ \rightarrow ۸ = (۷ \rightarrow ۸) \frac{1}{3}$$

■ نقاط «۱۴ و ۱۳» را با خط کش منحنی به یکدیگر وصل کنید.

■ از «نقطه ۵» به اندازه «۱۰ سانتی متر» پایین آمده، «نقطه ۱۶» به دست می آید.

$$۵ \rightarrow ۱۶ = ۱۰ \text{ سانتی متر}$$

■ از «نقطه ۱۴» به اندازه «۱۰ سانتی متر» داخل شده، «نقطه ۱۷» به دست می آید.

$$۱۴ \rightarrow ۱۷ = ۱۰ \text{ سانتی متر}$$

- نقاط «۱۷ و ۱۶» را با خط کش منحنی به یکدیگر وصل کنید.
- $\frac{1}{4}$ خط $۱۳ \rightarrow ۶$ را محاسبه کرده، «نقطه ۱۸» به دست می‌آید.

$$۶ \rightarrow ۱۸ = (۶ \rightarrow ۱۳) \frac{1}{4}$$

- از نقاط «۱۵ و ۱۳» به اندازه «۵ سانتی‌متر» پایین آمده، نقاط «۲۰ و ۱۹» به دست می‌آید.
- ۵ سانتی‌متر = $۱۵ \rightarrow ۲۰$ و $۱۳ \rightarrow ۱۹$
- نقاط «۱۹ و ۱۵» و «۲۰ و ۱۸» را با خط کش منحنی به یکدیگر وصل کنید.
- قطعات الگو را شماره‌گذاری کنید و نقاط موازنه را مشخص کنید. (تصویر ۱۳)

قسمت زیرین لحاف

مستطیلی به طول «۹۰ سانتی‌متر» و عرض «۸۰ سانتی‌متر» رسم کنید.

ترسیم الگوی محافظ دیواره تختخواب کودک

- آیا می‌دانید برای محافظت از کودک در تختخواب چه مواردی باید در نظر گرفته شود؟
- به نظر شما لایه بین رویه و زیرین محافظ دیواره تخت کودک چیست؟

فکر کنید



- در گوشه کاغذ دو خط عمود بر هم رسم کنید و تقاطع آن را «نقطه ۱» بنامید.
- از «نقطه ۱» مستطیلی به طول «۷۰ سانتی‌متر» و عرض «۴۰ سانتی‌متر» رسم کنید.
- ۴۰ سانتی‌متر = $۴ \rightarrow ۳$ و $۲ \rightarrow ۱$
- ۷۰ سانتی‌متر = $۴ \rightarrow ۲$ و $۳ \rightarrow ۱$
- از نقاط «۳ و ۱» به اندازه «۱۵ سانتی‌متر» پایین آمده، نقاط «۶ و ۵» به دست می‌آید.
- ۱۵ سانتی‌متر = $۶ \rightarrow ۳$ و $۵ \rightarrow ۱$

- نقاط «۶ و ۵» را با خط کش به یکدیگر وصل کنید.

- فاصله $۱ \rightarrow ۳$ و $۲ \rightarrow ۴$ را محاسبه کرده، نقاط «۸ و ۷» به دست می‌آید.

$$۱ \rightarrow ۸ = (۱ \rightarrow ۳) \frac{1}{2}$$

$$۲ \rightarrow ۷ = (۲ \rightarrow ۴) \frac{1}{2}$$

- نقاط «۸ و ۷» را با خط کش به یکدیگر وصل کنید.

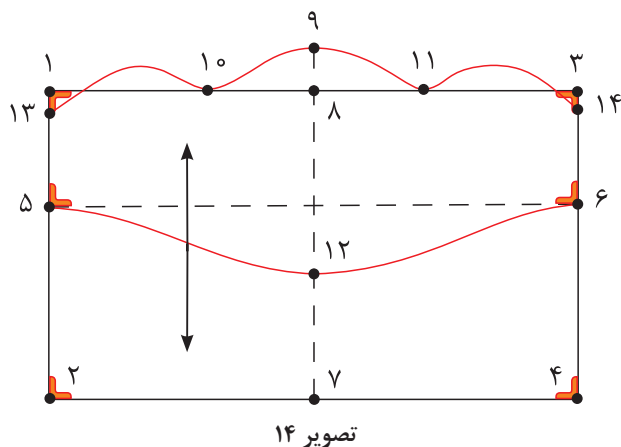

- از «نقطه ۸» به اندازه «۵ سانتی متر» بالا رفته «نقطه ۹» به دست می آید.
- از نقاط «۱ و ۳» به اندازه «۲۰ سانتی متر» داخل شده، نقاط «۱۰ و ۱۱» به دست می آید.
۲۰ سانتی متر = ۱۱ → ۳ و ۱۰ → ۱
- از «نقطه ۷» به اندازه «۱۵ سانتی متر» بالا رفته «نقطه ۱۲» به دست می آید.
۱۵ سانتی متر = ۱۲ → ۷
- نقاط «۶ و ۱۲ و ۵» را به صورت منحنی به یکدیگر وصل کنید.

- از نقاط «۱ و ۳» به اندازه «۲-۳ سانتی متر» پایین آمده، نقاط «۱۳ و ۱۴» به دست می آید.
۲-۳ سانتی متر = ۱۴ → ۳ و ۱۳ → ۱
- نقاط «۱۰ و ۱۳» و «۱۱ و ۹ و ۱۰» و «۱۴ و ۱۱» را به صورت منحنی به یکدیگر وصل کنید.

یک مدل الگوی محافظ تخت کودک انتخاب کرده الگوی آن را رسم کنید.

فعالیت
عملی



ترسیم الگوی تشک بازی



□ آیا می دانید تشک بازی، مناسب چه سنی است و چه خصوصیتی باید داشته باشد؟

فکر کنید



الگوی کف تشک بازی

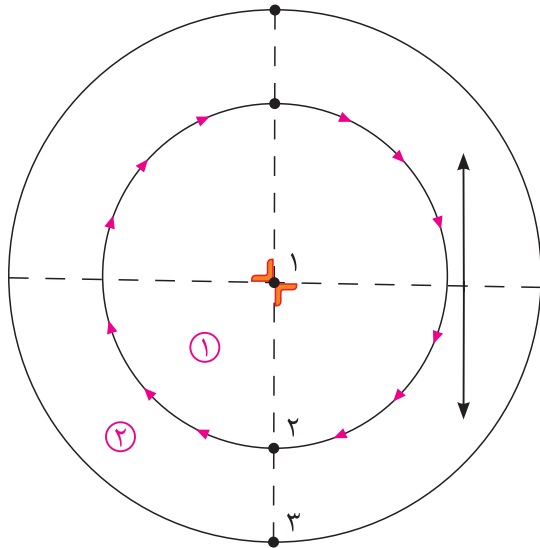

تصویر ۱۵

■ دو خط عمود بر هم رسم کرده، تقاطع آن را «نقطه ۱» بنامید.

■ از «نقطه ۱» دایره‌ای به شعاع «۴۵ سانتی‌متر» رسم کنید. «نقطه ۲» به دست می‌آید.

۱ → ۲ = ۴۵ سانتی‌متر

■ از «نقطه ۱» دایره‌ای به شعاع «۷۰ سانتی‌متر» رسم کنید. «نقطه ۳» به دست می‌آید.

۱ → ۳ = ۷۰ سانتی‌متر

الگوی سر تشک بازی

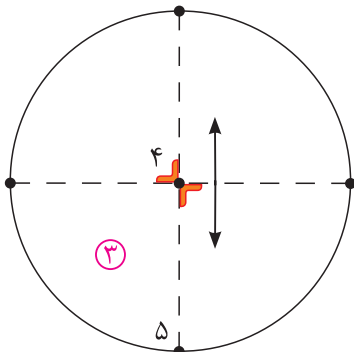

تصویر ۱۶

■ دو خط عمود بر هم رسم کرده، تقاطع آن را «نقطه ۴» بنامید.

■ از «نقطه ۴» دایره‌ای به شعاع «۴۵ سانتی‌متر» رسم کنید. «نقطه ۵» به دست می‌آید.

۴ → ۵ = ۴۵ سانتی‌متر

الگوی پای تشک بازی

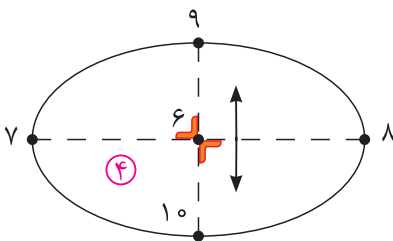

تصویر ۱۷

■ دو خط عمود بر هم رسم کرده، تقاطع آن را «نقطه ۶» بنامید.

■ روی خط افقی از «نقطه ۶» به اندازه «۲۲/۵ سانتی‌متر» به طرفین جدا کنید، نقاط «۷» و «۸» به دست می‌آید.

۶ → ۷ = ۲۲/۵ سانتی‌متر و ۶ → ۸

■ روی خط عمودی از «نقطه ۶» به اندازه «۱۲/۵ سانتی‌متر» به طرفین جدا کنید، نقاط «۹» و «۱۰» به دست می‌آید.

۶ → ۹ و ۶ → ۱۰ = ۱۲/۵ سانتی‌متر

■ نقاط «۷» و «۹» و «۸» و «۱۰» را به صورت منحنی به یکدیگر وصل کنید.

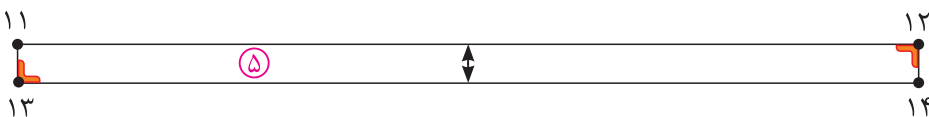

تصویر ۱۸

■ در گوشه کاغذ دو خط عمود بر هم رسم کنید و «نقطه ۱۱» بنامید.

■ از «نقطه ۱۱» مستطیلی به طول «۱۱۰ سانتی متر» و «عرض ۵ سانتی متر» رسم کنید.

۱۱ → ۱۲ و ۱۳ → ۱۴ = ۱۲۰ سانتی متر

۱۱ → ۱۳ و ۱۲ → ۱۴ = ۵ سانتی متر

الگوی گوش تشک بازی

■ خطی افقی به طول «۲۰ سانتی متر» رسم کنید دو طرف آن را نقاط «۱۵ و ۱۶» بنامید.

۱۵ → ۱۶ = ۲۰ سانتی متر

■ $\frac{1}{2}$ فاصله ۱۵ → ۱۶ را محاسبه کرده، «نقطه ۱۷» به دست می آید.
 $(15 \rightarrow 17) = (15 \rightarrow 16) \times \frac{1}{2}$

■ از «نقطه ۱۷» به اندازه «۱۵ سانتی متر» بالا رفته، «نقطه ۱۸» به دست می آید.

۱۷ → ۱۸ = ۱۵ سانتی متر

■ نقاط «۱۵ و ۱۸، ۱۶» را به صورت منحنی به یکدیگر وصل کنید.

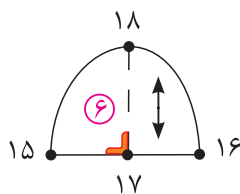

تصویر ۱۹

الگوی دست تشک بازی

■ الگوی پای تشک بازی را رولت کنید.

■ نقاط «۷ و ۸» را به صورت منحنی مانند شکل رسم کنید.

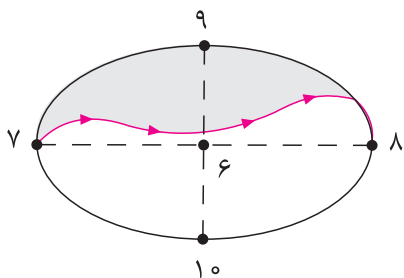

تصویر ۲۰

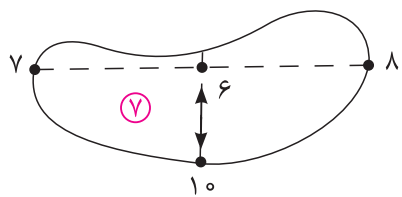

تصویر ۲۱

■ خط منحنی را فیچی کنید.

■ قطعات الگو را شماره گذاری کنید.

ارزشیابی پایانی

۱- الگوی مدل رو تختی روبه‌رو را ترسیم کنید.



۲- الگوی دیواره محافظ روبه‌رو را ترسیم کنید.



۳- الگوی تشک بازی روبه‌رو را ترسیم کنید.

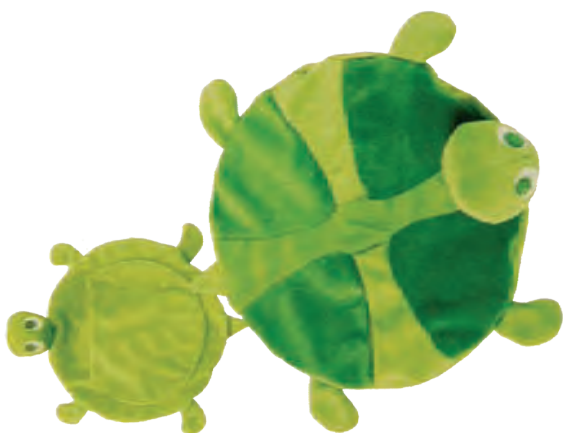

واحد یادگیری ۲

دوخت سرویس خواب کودک

مقدمه



در دوخت سرویس خواب کودک با دنیای جدیدی آشنا می‌شوید. انتخاب پارچه و پشم شیشه مناسب، رنگ‌بندی پارچه‌های انتخابی دوخت بالش، تشک، لحاف و روتختی، نحوه دوخت سرویس خواب و آستری داخلی لحاف و ... که باید با حوصله و ظرافت انجام شود.

شایستگی دوخت سرویس خواب کودک

آیا تاکنون به وظایف دوزندهٔ سرویس خواب کودک دقت کرده‌اید؟



- آیا می‌توانید مراحل دوخت قسمت‌های مختلف سرویس خواب را انجام دهید؟
- آیا می‌توانید مراحل دوخت و اتصال قطعات بالش، لحاف، روتختی، تشک کودک را انجام دهید؟
- آیا می‌توانید دوخت آستری و پشم شیشه مورد استفاده در سرویس خواب را انجام دهید؟
- آیا انواع پرکننده‌های مناسب برای بالش و لحاف کودک را می‌شناسید؟

استاندارد عملکرد

دوخت سرویس خواب کودک و وسایل جانبی به وسیله ماشین دوخت با استفاده از الگوی آماده شده و برش پارچه، برابر با ابعاد مورد نظر.

به نظر شما پارچه‌های انتخابی برای سرویس خواب کودکان چه خصوصیتی باید داشته باشد؟

گفت و گو کنید



جنس

پارچه‌های نخی پرکاربردترین پارچه برای تمام سنین است. پارچه‌های نخی، خنک و راحت هستند و در فصول گرم سال باعث عرق کردن کودک نمی‌شود. جنس نخی خالص ضد آلرژی است و پوست کودک را آزار نمی‌دهد. از طرفی پارچه‌های نخی به سادگی چروک می‌شوند و نیاز به اتو دارند. در غیر این صورت باید طاقت دیدن پارچه‌های چروک روی تخت را داشته باشید.

پارچه‌های پلی‌استر و الیاف مصنوعی هم طرفداران خاص خود را دارند و ارزان‌قیمت‌تر هستند و نگهداری از آنها بسیار آسان‌تر است. این پارچه‌ها گرم‌تر و براق‌تر از جنس نخی هستند این موضوع می‌تواند هم مزیت و هم عیب محسوب شود. در فصل سرما مطمئناً این شرایط به نفع ماست، اما نوزادان نمی‌توانند در فصل تابستان پارچه‌های مصنوعی را تحمل کنند.

طرح

براساس جنسیت کودک طرح‌های انتخابی آنان نیز تفکیک می‌شود. طرح‌هایی از گل، پروانه، پری دریایی، شخصیت‌های کارتونی و عروسکی مورد توجه دختران است.

پسران از طرح‌های حیوانات، انواع ماشین، قطار، هواپیما، دوچرخه، موتور و شخصیت‌های عجیب و غریب کارتونی پسر، لذت می‌برند. به همین منظور شما نیز در انتخاب طرح سرویس خواب کودک به علائق کودک توجه کنید و رنگ‌ها و طرح‌های مورد توجه آنها را انتخاب کنید.



رنگ در سرویس خواب نوزاد و کودک

به نظر شما آیا تفاوتی در انتخاب رنگ در سرویس خواب نوزاد و کودک وجود دارد؟

گفت و گو کنید



در سرویس خواب نوزاد باید از رنگ‌های روشن و ملیح استفاده کنید تا فضایی معصومانه شکل بگیرد.

جنسیت نوزاد در انتخاب رنگ تأثیری ندارد، رنگ‌های کرم و خاکستری روشن در کنار رنگ‌های صورتی روشن، لیمویی، آبی روشن، یاسی، گل‌بهی و ... انتخاب مناسبی است.

ترکیب پارچه‌های نقش‌دار، راه‌راه، چهارخانه و خال‌دار ریز به همراه پارچه‌های ساده انتخاب مناسبی برای سرویس خواب نوزادان می‌باشد. کودکان رنگ‌ها را دوست دارند و به سادگی با زبان خود نسبت به آنها واکنش نشان می‌دهند. ابتدا رنگ قرمز و پس از آن رنگ‌های زرد، آبی، سبز و نارنجی توجه کودکان را به خود جلب می‌کند.

کودکان یاد می‌گیرند به کمک رنگ‌ها ابزار احساسات کنند و اگر به آنها اجازه دهید به سلیقه خود رنگی برای اتاق و لباس خودشان انتخاب کنند، اعتماد به نفس بیشتری خواهند داشت و خلاقیت و احساسات بیشتری از خودشان نشان می‌دهند.

رنگ‌های روشن کودکان را به هیجان می‌آورد، آنها اسباب‌بازی‌هایی را برای بازی انتخاب می‌کنند که رنگ روشن دارند و از طریق بازی کردن با آنها شادی خود را نشان می‌دهند.

دختران به رنگ‌های صورتی و بنفش و ارغوانی علاقه بیشتری نشان می‌دهند، چون احساس شادی و هیجان آنها با این رنگ‌ها نمود بیشتری پیدا می‌کنند، در حالی که پسر بچه‌ها رنگ‌های بژ، آبی، قهوه‌ای و مشکی را برای ابزار احساسات انتخاب می‌کنند. به‌طور کلی لازم است رنگی را انتخاب کنید تا کودک از آن لذت ببرد و شاد بماند.

نمونه پارچه‌های مناسب سرویس خواب کودک را براساس طرح، رنگ و جنس آن جمع‌آوری کنید؟ پارچه‌ها را با شوینده‌های مختلف بشویید و تأثیر آن را یادداشت کنید.

فعالیت عملی



انواع پرکننده‌های مناسب سرویس خواب

به نظر شما آیا تفاوتی در به کار بردن پرکننده‌ها در سرویس خواب نوزاد، کودک و بزرگسال وجود دارد؟

گفت و گو کنید



برای پر کردن سرویس خواب از الیاف طبیعی و مصنوعی استفاده می‌شود. بهتر است بالش و تشک کودکان و نوزادان از الیاف که حساسیت ایجاد نمی‌کنند تهیه شود. نامرغوب‌ترین پرکننده از جنس پر می‌باشد و به صورت گسترده‌ای استفاده می‌گردد. در طول زمان خوابیده و قابلیت پف کردن را از دست می‌دهد.

پنبه

پرکننده‌ای فیبری و طبیعی است، تا زمانی که نو است بسیار نرم بوده ولی در طول زمان فشرده شده و حالت کلوخه‌ای به خود می‌گیرد که باید به اصطلاح زده شده تا به حالت اولیه خود بازگردد.

پر

پر، برای پر کردن بالش بیشتر استفاده می‌شود، چون به مرور زمان حالت پف خود را از دست می‌دهد پرکننده‌های مناسبی نیستند و برای برخی افراد نیز ایجاد حساسیت می‌کنند.

الیاف پلی استر

ارزان قیمت بوده و به صورت بسته‌ای در بازار موجود است، قابل شست‌وشو بوده و حساسیت‌زا نیستند.

ترکیب کرک (نوعی پشم) و پر

به اصطلاح نوعی فیبر ترکیبی است که برای پر کردن بالش استفاده می‌شود اگر هوای کافی در آن موجود باشد کاملاً پف می‌کنند. هر چقدر درصد کرک بیشتر باشد بهتر است.

پشم شیشه

پشم‌شیشه با ضخامت یک تا پنج سانتی‌متر در بازار موجود می‌باشد. از پشم‌شیشه برای پر کردن تشک و لحاف استفاده می‌شود. معمولاً تشک را با ضخامت بیشتری نسبت به لحاف در نظر می‌گیرند.

پر، چون جزء الیاف حیوانی محسوب می‌شود قبل از تهیه آن، باید از بهداشت و محل تهیه آن اطمینان حاصل کنید.

بهداشت



روش اندازه‌گیری ابعاد تخت

آیا همان ابعاد اندازه‌گیری شده تخت را برای برش سرویس خواب در نظر می‌گیرند؟

گفت و گو کنید



برای دوخت سرویس خواب می‌توانید از اندازه‌های استاندارد استفاده کنید و در صورت وجود تخت می‌توانید ابعاد آن را اندازه‌گیری نموده و براساس آن پارچه را محاسبه کنید و برش بزنید. تختی که در تصویر می‌بینید از نوزادی تا نوجوانی طراحی شده است.

ابعاد تخت نوزاد، کودک یا نوجوان را اندازه‌گیری کنید و آن را با جدول سایز مقایسه کنید.

فعالیت عملی



انتقال الگو بر روی پارچه‌های سرویس خواب کودک

به نظر شما بهترین روش انتقال الگو برای سرویس خواب کدام است؟

گفت و گو کنید



برای انتقال الگو بر روی پارچه پس از اتمام طراحی برش‌های سرویس خواب بر روی الگو با دقت الگو را قیچی کرده، الگو را با رعایت خطوط راستا روی پارچه قرار داده و دور تا دور آن را با رعایت $1/5$ - ۱ سانتی‌متر جا درز بچینید.

برش پارچه زمینه کار با رعایت جادرز و راستا

قبل از برش سرویس خواب باید طول پارچه نسبت به عرض آن کاملاً قائمه باشد برای این منظور گونیا را روی طول پارچه قرار داده و با ترسیم خط عرض پارچه را صاف کنید.

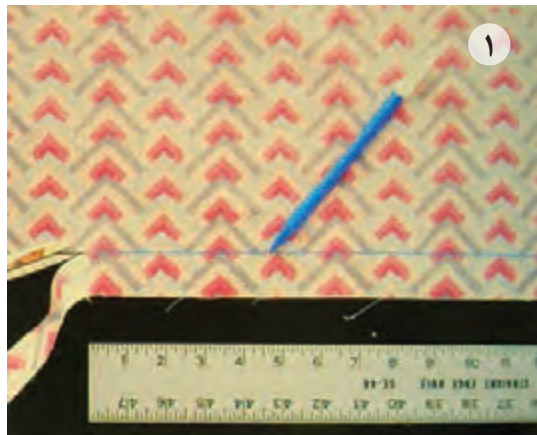
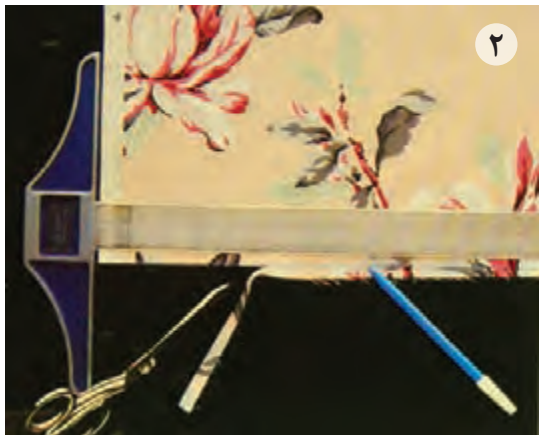

روش اول: الگوهای سرویس خواب را با توجه به خط راستا روی پارچه قرار داده و اطراف الگو را با $1/5$ سانتی متر جا دوخت قیچی کنید.

روش دوم: در صورتی که سرویس خواب دارای برش‌های ساده هندسی باشد می‌توانید بدون رسم الگو و با محاسبه جا دوخت طرح الگو را مستقیم روی پارچه رسم کرده و قیچی کنید.

مثال:

65×95	ابعاد تشک نوزاد
$65 + 3$ (جادرز) = 68	عرض تشک
$95 + 3$ (جادرز) = 98	طول تشک

ابعاد بالش و لحاف سرویس خواب نوزاد را محاسبه کنید.

فعالیت
عملی



دوخت انواع گوشه‌های زاویه‌دار و منحنی در کناره‌های سرویس خواب



روش اول

- گوشه را با ۳ بخیه ریز بدوزید.
- گوشه‌ها را با سه کلیپ قیچی کنید.

روش دوم

۱ برای جلوگیری از خالی بودن گوشه‌های بالش ۲ از گوشه باز ۰/۵ - ۱ سانتی‌متر داخل شده با روبالشی را چهار لا کنید. خط کش به وسط وصل کنید.

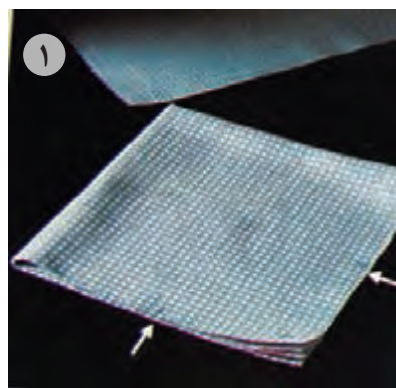
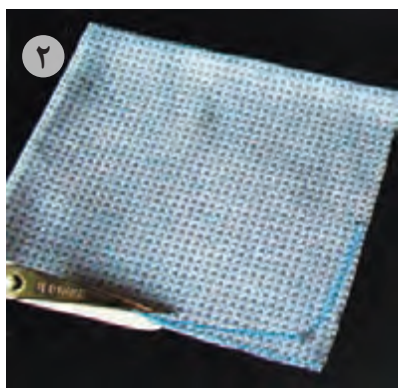

۳ خط را قیچی کنید.

۴ دور روبالشی را بدوزید و قسمتی را برای رو کردن و پر کردن باز بگذارید.

۵ گوشه‌ها را با فاصله ۲ میلی‌متر مانده به چرخ‌کاری بچینید.

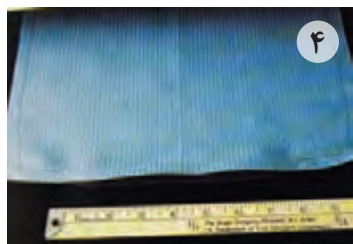
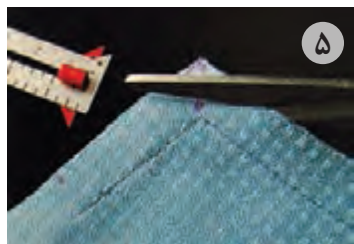

۶ قسمت باز روبالشی را به اندازه جادرز تا کرده اتو کنید.

۷ بهتر است برای سرویس خواب نوزاد الیاف را داخل کیسه پنبه‌ای به ابعاد بالش گذاشته و آن را داخل روبالشی قرار دهید.

۸ لبه قسمت باز روبالشی را سنجاق زده با ماشین دوخت بدوزید.



دوخت کادر سرویس خواب



- آیا تا به حال دور کارهای طراحی خود را کادر بندی کرده‌اید؟
- به نظر شما چه شباهت و تفاوتی در کادر بندی کارهای طراحی و سرویس خواب وجود دارد؟
- آیا تفاوت گوشه‌دوزی به سمت داخل و خارج از کار را می‌دانید؟

گفت و گو کنید



روش اول

- ۱** در صورتی که کادر دو رنگ یا چند رنگ است ابتدا نوارهای کادر را به یکدیگر بدوزید.
- ۲** برای برش گوشه کادر اندازه عرض پارچه را روی طول جدا کرده، دو نقطه را به یکدیگر وصل کنید و برش بزنید.



- ۶** درزهای کادر را اتو بزنید و اضافه درز انتهای گوشه‌ها را قیچی کنید.

- ۵** گوشه‌های کادر را بدوزید.



روش دوم

- ۱ نوار طولی و نوار عرضی کادر را تا ابتدای جا دوخت بدوزید.
- ۲ گوشه‌های کادر را روی هم قرار داده و آنها را به هم بدوزید.



- ۳ دقت داشته باشید هنگام دوخت گوشه‌ها در یک نقطه به هم برخورد کنند.
- ۴ درز گوشه را باز کرده اتو کنید. اضافه جادرز آن را قیچی کنید.



روش دوخت لبه تزئینی بالش

- ۱ هنگام برش پارچه، اندازه کادر و جا درز را محاسبه کنید.
- ۲ دور تا دور رو بالشی را صاف و به موازات لبه بالش بدوزید و قسمتی از آن را برای پر کردن با الیاف باز بگذارید.
- ۳ لبه بیرونی بالش را از زیر بدوزید سپس لبه تزئینی کادر را دوخت کنید.



بالشی برای نوجوان به این روش بالا بدوزید؟

فعالیت
عملی



دوخت انواع چین، پیلی در قسمت‌های مورد نیاز سرویس خواب

آیا تا به حال دور کارهای طراحی خود را کادربندی کرده‌اید؟
 به نظر شما چه شباهت و تفاوتی در کادربندی کارهای طراحی و سرویس خواب وجود دارد؟

گفت و گو
کنید

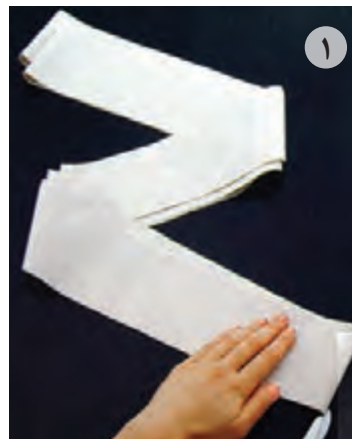

۳ چین دور روبالشی را تنظیم کنید.

۲ نوار چین را با درجه درشت ماشین دوخت بدوزید و کلیپ چین را به گوشه‌های بالش سنجاق بزنید سپس چین کش کنید.

۱ نوار چین را از عرض تا کرده اتو کنید با این روش نیازی به لبه‌دوزی نوار چین نیست، سپس نوار چین را از طول چهارلا تا کرده کلیپ بزنید.

توجه: در صورت پیلی دار کردن دور بالش تقسیم‌بندی به همین شکل انجام می‌گردد اما به جای چین کش کردن، پیلی‌ها را به اندازه دلخواه اطراف بالش تنظیم کنید.



بالشی برای سرویس خواب کودک برش زده و دور تا دور آن را نوار چین بدوزید.

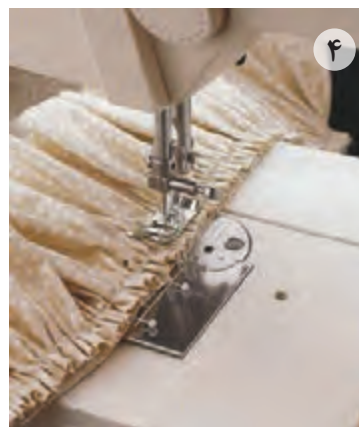
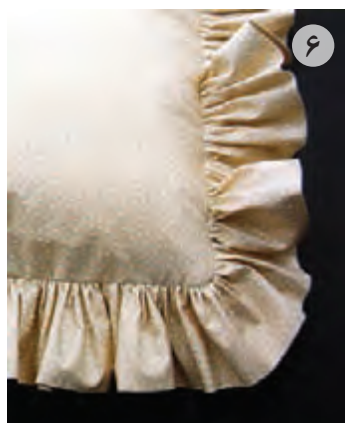

۶ روبالشی را به سمت رو برگردانید.

۴ چین دور روبالشی را به رویه بالش چرخ کنید.
۵ پشت روبالشی را بر روی رویه بالش قرار داده دور آن را بدوزید.

دوخت انواع زیپ (یکسره، منحنی)

روش اول: یک طرفه

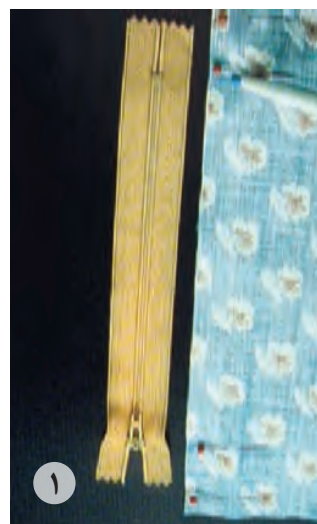

۱ محل زیپ را به اندازه طول زیپ علامت گذاری کنید.
۲ محل علامت گذاری را باز گذاشته مابقی درز را بدوزید.
۳ سمت چپ زیپ را با فاصله ۳ میلی متر بدوزید.

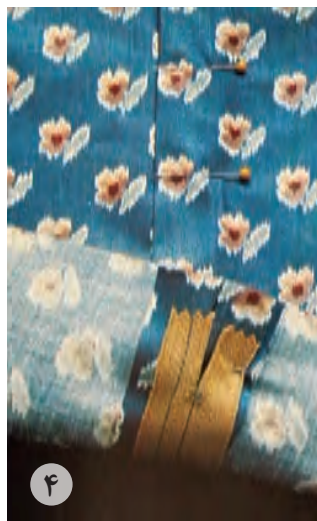
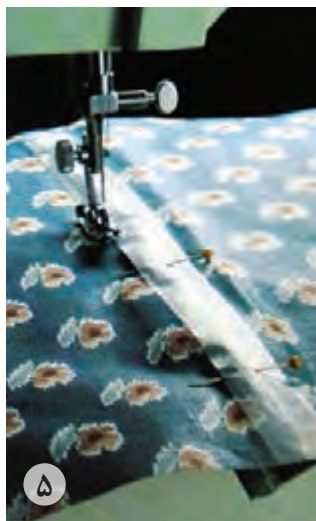

- ۴ سمت راست را تا زده بر روی زیپ سنجاق بزنید.
- ۵ جهت راهنمای دوخت صاف روی زیپ چسب کاغذی به پهنای ۱/۵ سانتی متر از لبه بچسبانید و زیپ را از کنار چسب بدوزید.
- ۶ پس از دوخت تزیینی روی زیپ چسب را بردارید.

روش دوم: دو طرفه

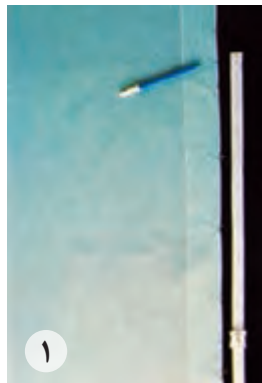

- در این روش می توانید از دو زیپ معمولی برای دوخت قسمت های عریض سرویس خواب استفاده کنید.
- ۱ طول زیپ را برای محل دوخت اندازه گیری کنید.
- ۲ درز انتهای زیپ را دوخته و محل دوخت زیپ را با درجه درشت ماشین دوخت بدوزید.



- ۳ ماشین زیپ را روی درز قرار داده دو طرف زیپ را بدوزید.
- ۴ درز درشت محل زیپ را بشکافید.
- توجه:** زیپ یکسره به این روش دوخته می شود.

دوخت انواع بست‌ها

چسب اسکاچ و قزن قفلی



- ۱ جادرز را $1/3$ سانتی‌متر کرده چسب اسکاچ را با نوار باریک زانفیکس روی درز بچسبانید.
- ۲ دورتا دور چسب اسکاچ را بدوزید.
- ۳ جادرز طرف دیگر $1/8$ سانتی‌متر است، چسب اسکاچ را به زیر جادرز بدوزید.

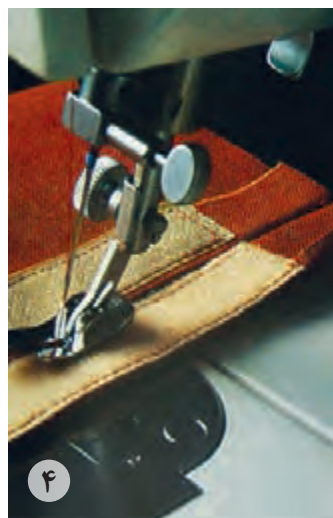

- ۴ چسب را به سمت روی جادرز برگردانید و چرخ کنید.
- ۵ برای قرار گرفتن چسب‌ها روی هم جادرز را به یک سمت برگردانید.
- ۶ روش دوخت نوارهای دگمه‌دار مانند دوخت چسب اسکاچ است.

اتوکاری قسمت‌های مختلف

توجه: در صورتی که از پارچه‌های سفید و رنگ روشن استفاده می‌کنید در هنگام اتو زدن درز آن را به سمتی بخوابانید که از روی پارچه اضافه درز مشخص نشود.

پس از دوخت کادر دو طرف طولی اقدام به دوخت عرض می‌کنیم و برای اینکه بهتر بتوانیم گوشه‌ها را دوخت بزنیم دوخت را از دوخت قبلی دوخت می‌کنیم. تمامی قطعات سرویس خواب را قبل از پر کردن آن با پشم شیشه اتو کنید زیرا اتو پس از اتمام کار باعث خوابانیدن حجم پشم شیشه می‌شود.



شست‌وشوی سرویس خواب قبل از برش

پارچه‌های سرویس خواب کودک که با الیاف پنبه ترکیب شده‌اند پس از شست‌وشو آب می‌روند نیاز است قبل از برش پارچه‌های سرویس خواب را بشویید.

شوینده‌های قوی بر روی رنگ پارچه‌ها تأثیر بسیاری دارد. فقط در صورتی می‌توانید از شوینده‌های قوی استفاده کنید که پارچه سفید بوده و رنگ دیگری در آن استفاده نشده باشد. معمولاً برای ضدعفونی و ثابت ماندن رنگ پارچه از مایع صابون استفاده می‌شود.

یادآوری می‌کنیم که همه کالاهای پارچه‌ای نوزاد را قبل از استفاده بشویید ملحفه و سرویس خواب هم از این موضوع مستثنی نیستند.

مراحل دوخت لحاف

- ۱ در صورتی که رویه لحاف چند رنگ است قطعات لحاف را به یکدیگر بدوزید.
- ۲ تکه دوزی یا گل دوزی رویه لحاف را آماده کرده و بدوزید سپس کادرهای لحاف را بدوزید.



- ۳ پشم شیشه را به اندازه رویه لحاف برش بزنید، بین رویه و زیرین قرار داده، دوبل کنید.
- ۴ نوارهای طولی را به پهنای ۱۰ سانتی متر برش زده و از عرض تا کنید.



- ۵ نوار را پشت کار قرار داده و به رو چرخ کاری کنید.
- ۶ سپس نوارهای عرضی را دوخته گوشه‌های آن را به داخل برگردانده و چرخ کاری کنید.



طرح و مدل بالش کودکان چه خصوصیتی باید داشته باشد؟

گفت و گو
کنید



- ۱ پس از برش، تکه دوزی یا گل دوزی رویه بالش را انجام دهید.
- ۲ دو تکه زیرین بالش را به اندازه ۳-۳/۵ سانتی متر برای سجاف تا کنید.
- ۳ جهت دگمه خور پشت بالش دو تکه را به اندازه ۳-۳/۵ سانتی متر روی هم قرار دهید و سنجاق بزنید.
- ۴ رویه قسمت پشت بالش را روی رویه بالش قرارداده دور تا دور بالش را بدوزید.

ارزشیابی شایستگی پودمان ۵: سرویس خواب‌دوز

شرح کار: ترسیم الگوی سرویس خواب کودک و دوخت سرویس خواب کودک بر اساس طرح توسط پارچه با رنگ و طرح متنوع			
استاندارد عملکرد: ترسیم الگوی سرویس خواب کودک با استفاده از جدول استاندارد سایزبندی سرویس خواب براساس سفارش مشتری			
شاخص‌ها:			
۱- انجام محاسبات طولی و عرضی (کیسه خواب یا تشک دو لبه یا ساک کودک و یا تشک بازی)			
۲- ترسیم الگوی وسایل اتاق خواب (کیسه خواب یا تشک دو لبه یا ساک کودک و یا تشک بازی)			
۳- ترسیم الگوی آستر، مواد داخلی و اتصالات وسایل اتاق کودک (کیسه خواب یا تشک دو لبه یا ساک کودک و یا تشک بازی کودک)			
۴- ترسیم علائم قراردادی الگو (راستای پارچه، علامت موازنه، پیلی، دولای بسته و...) ۱- برش پارچه اصلی و پارچه تکه‌دوزی			
۵- استفاده از لایه مناسب برای پارچه زمینه و پارچه تکه‌دوزی (انواع لایه بی‌بافت، بافت‌دار، پشم شیشه و...)			
۶- انتقال طرح تکه‌دوزی روی زمینه (لباس و سرویس خواب)			
۷- انتخاب سوزن و نخ مناسب پارچه‌های تکه‌دوزی براساس جنس، ضخامت و نوع پارچه			
۸- قرار دادن قطعات الگوی تکه‌دوزی روی پارچه های مناسب تکه دوزی با توجه به (راستا، نقش پارچه، خواب و...)			
۹- تعیین مقدار جادرز در برش‌های پارچه زمینه و تعیین مقدار جادرز الگوهای تکه‌دوزی براساس ترتیب قرارگیری			
۱۰- راه‌اندازی ماشین‌های دوخت همه کاره خانگی و صنعتی (راسته‌دوز، اورلوک «سردوز»، میان دوز و...)			
۱۱- دوخت درزهای قسمت‌های مختلف پارچه اصلی (حاشیه، زمینه کار، برش‌ها و...) مطابق مدل و طرح			
۱۲- دوخت تکه‌دوزی دستی (دندان موشی، بست، دوخت‌های تزئینی و...)			
۱۳- تنظیم درجات و دکمه‌های مخصوص دوخت تکه‌دوزی با ماشین دوخت و استفاده از ژتون‌های مخصوص تکه‌دوزی			
۱۴- وصل پشم شیشه یا لفاف پنبه در قسمت‌های مورد نیاز یک نمونه سرویس خواب کودک			
۱۵- دوخت دکمه و جادکمه و بست‌ها در پشت سرویس خواب کودک (بالش)			
۱۶- ترکیب نهایی قسمت‌های مختلف سرویس خواب کودک (دوخت درزها، تکه‌دوزی‌ها، اتوی نهایی، استاندارد بودن اندازه‌ها و...)			
شرایط انجام کار و ابزار و تجهیزات:			
شرایط: مکان: کارگاه گل‌دوخت مکان و زمان: ۸ ساعت			
تجهیزات: ماشین دوخت «همه کاره خانگی، راسته دوز صنعتی»، اتو بخار مخزن دار، میز الگوسازی ۷۰×۱۰۰ سانتی‌متری، میز نور ۸۰×۱۰۰ سانتی‌متری، صندلی، میز برش پارچه			
ابزار: خط‌کش (مدرج، ساده، منحنی)، گونبای (مدرج، ساده، منحنی)، ماشین حساب، متر، خط‌کش ماری، خط‌کش فلزی ۲۰،۳۰،۵۰،۶۰،۱۰۰ سانتی‌متری، گونبای کوچک، نقاله، متر، پیستوله، رولت انواع پایه، انواع کاربردیش بر مخصوص ماشین دوخت، ماکو و ماسوره، صفحه خنک‌کننده پارچه (اتوی سرد)، چراغ مطالعه مخصوص دوخت، رولت، انواع قیچی، انواع سوزن، انواع ژتون‌های گل‌دوزی و تکه‌دوزی، پارچه رو اتویی، پایه دوک، انگشتانه، وسایل شست‌وشوی پارچه، دستگاه کارگاه گل‌دوزی			
مواد مصرفی: مداد HB، پاک‌کن، مداد رنگی، تراش، کاغذ برش (سفید‌تحریری، سفید پوستی، گراف قهوه‌ای)، کاغذ سفید تحریری با ابعاد ۲۹×۲۱ سانتی‌متری، سوزن ته‌گرد بلند، کاربن انواع سوزن و نخ ماشین دوخت، پارچه، کاربن، روغن مخصوص ماشین دوخت، مازیک وایت‌برد، پشم شیشه، نخ گل‌دوزی، کاغذ پوستی، مواد شوینده، قلم یا مداد انتقال الگو، سوزن گل‌دوزی دستی			
معیار شایستگی:			
ردیف	مرحله کار	حداقل نمره قبولی از ۳	نمره هنرجو
۱	ویژگی اتاق و وسایل سرویس خواب و اندازه‌گیری قسمت‌های مختلف تخت	۱	
۲	ترسیم الگوی بالش - تشک و محافظ دیواره تخت	۲	
۳	ترسیم الگوی لحاف	۲	
۴	ترسیم الگوی تشک بازی	۲	
۵	شناخت انواع پرکننده‌ها مناسب سرویس خواب	۱	
۶	انتخاب پارچه و رنگ مناسب سرویس خواب	۱	
۷	دوخت بالش، تشک و لحاف	۲	
شایستگی‌های غیرفنی: ایمنی، بهداشت، توجهات زیست‌محیطی و نگرش			۲
میانگین نمرات			
*			
* حداقل میانگین نمرات هنرجو برای قبولی و کسب شایستگی، ۲ می‌باشد.			



هنرآموزان محترم، هنرجویان عزیز و اولیای آنان می‌توانند نظراتی اصلاحی خود را درباره مطالب این کتاب از طریق نامه
برنشانی تهران - صندوق پستی ۴۸۷۴ / ۱۵۸۷۵ - گروه درسی مربوط و یا پیام‌نگار tvoccd@roshd.ir ارسال نمایند.

وبگاه : tvoccd.oerp.ir

دکتر تائینت کتاب‌های درسی فنی و حرفه‌ای و کار دانش